

FUJITSU



**HIER NEUE
PREISE**
+9% AB OKTOBER 2022

KLIMASYSTEME ZUM WOHLFÜHLEN

Preiskatalog Oktober 2022

Swegon 



Editorial

Die Partnerschaft zwischen Swegon und Fujitsu besteht seit über 30 Jahren. Es ist eine erfolgreiche, gesunde Mischung aus Kontinuität und Fortschritt. Konstant sind die hohe Zuverlässigkeit und Qualität der Geräte. Neben der soliden technischen Basis ist auch eine langjährige, freundschaftliche Beziehung gewachsen, die das gemeinsame Arbeiten sehr angenehm macht.

In den letzten 30 Jahren kamen aber auch viele Neuerungen, vor allem in Technik und Design. Gab es 1990 noch Geräte in Holzoptik mit Goldknöpfen, so herrscht heute eher ein puristisches, klares Design. Neben der Entwicklung der Kältemittel von R22 hin zu R32, einer enor-

men Steigerung der Energieeffizienz und Senkung der Geräuschpegel, haben sich vor allem die Regelungsmöglichkeiten drastisch verbessert. Wer hätte 1990 schon gedacht, dass es möglich sein wird, mit einem Telefon ein Klimagerät von unterwegs einschalten zu können? Bleiben wir neugierig auf Veränderungen, aber behalten wir auch die Beständigkeit in den Grundwerten!

Ihr ppa. **Wolfgang Mayrhofer**

Leiter Aircondition





106
VRF-SYSTEME



182
ZUBEHÖR UND GLT

02 Bestes Raumklima

- 04 Swegon Produktübersicht
- 07 Neuheiten, die Sie nicht verpassen sollten
- 08 Warum mit Fujitsu klimatisieren?
- 11 Zeichenerklärung/Piktogramme
- 12 Produktübersicht

18 Highlights

- 18 CCM Mini Web
- 20 Mobile Technician
- 22 VICO-Filter
- 24 Ionisation

26 Single-Split-Systeme

- 26 Wandmodelle, ASYG
- 42 Kassettenmodelle, AUXG
- 54 Truhenmodelle, AGYG
- 58 Deckenmodelle, ABYG
- 64 Zwischendeckenmodelle, ARXG + ARYG

80 Multi-Split-Systeme

- 86 Duo, Triple
- 87 Quadro, Penta
- 100 Simultan Multi

106 VRF-Komplettsystem

- 110 J-IV S (nano)
- 112 J-IV (mini)
- 116 J-IV L (kompakt)
- 118 V-IV
- 124 VR-IV (3-Leiter)
- 130 VRF-Inneneinheiten

152 DX-Systeme

- 156 Wärmetauschersteuerung
- 166 Türluftschleier
- 170 InRow-Systeme/Präzisionsklimaschränke

172 Steckerfertige Klimageräte

- 176 Mobile Klimageräte
- 178 Kompaktgeräte
- 180 Monoblock-Klimageräte

182 Zubehör und GLT-Anbindung

- 184 Single- und Multi-Split
- 194 Luftreinigung
- 196 Fernbedienungen
- 206 Controller
- 212 VRF

Swegon Produktübersicht

Größe ist nicht alles – aber Breite!

Swegon liefert Raumklimalösungen für Mensch und Technik aus einem einzigartig breiten und miteinander vernetzten Produktsortiment.

Lüftung, Heizung oder Befeuchtung alleine sorgen noch nicht für ein dauerhaft gutes Raumklima. Erst, wenn die Technik für Luft, Temperatur, Feuchte, Geräuschkulisse und weitere Faktoren aufeinander abgestimmt und an die momentane Raumnutzung angepasst sind, bleibt die Qualität des Raumklimas dauerhaft auf hohem Niveau.

Deshalb bietet Swegon individuelle Lösungen, die von raumlufttechnischen Geräten und konfigurierbaren Kaltwassersätzen sowie Wärmepumpen über eine Vielzahl anwendungsorientierter Innenraumgeräte bis hin zur flexiblen Regelung reichen. Unsere Vertriebsingenieure beraten Sie ausführlich anhand der vorliegenden Ansprüche an Komfort, Nachhaltigkeit, Platzbedarf und Wirtschaftlichkeit.

Wir unterstützen Sie in der Planungsphase, während der Ausführung und im Betrieb Ihres Swegon Systems. Mit Servicedienstleistungen wie Wartungsverträgen oder energetischen Inspektionen gewährleisten wir dauerhaft das Innenraumklima, das Sie sich wünschen.

- 1 Kaltwassersätze/Wärmepumpen (mit freier Kühlung)
- 2 RLT-Geräte (zur Dachaufstellung)
- 3 Kühldecken
- 4 Splitgeräte
- 5 Rechenzentrums Klimatisierung
- 6 Luftauslässe
- 7 Klimabalken
- 8 Gebläsekonvektoren
- 9 Energiezentrale
- 10 RLT-Anlagen mit Befeuchtung
- 11 Luftentfeuchter
- 12 VRF-Systeme
- 13 Verflüssiger/Rückkühler





13

2

1

3

3

4

5

6

8

7

6

8

11

10

9

12



NEUHEITEN

Neuheiten 2022



CCM Mini Web

Das CCM Mini Web ermöglicht eine webbasierte Bedienung von Fujitsu Klimageräten, aber auch Datenmonitoring bis zu 1,5 Jahren. Inklusive Stör-, Status- und Alarmmeldung per Email, sowie Serverraum-Funktionen mit Redundanz und Spitzenzuschaltung.

SEITE 18

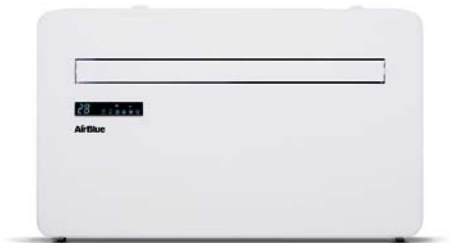

Klimageräte ohne Außeneinheit

Das GAW 30 ECO ist die ideale Lösung, wenn der Komfort und Laufruhe eines Split Klimagerätes gewünscht sind, aber keine Außeneinheit montiert werden kann (z.B. Denkmalschutz). Zwei kleine Wanddurchbrüche mit 18 cm reichen völlig aus.

SEITE 180



Fernbedienungen

Neu im Katalog sind die Vergleichs-Übersichten mit vielen Informationen zu den Funktionen sowie Abbildungen zu den vielseitigen und formschönen Fujitsu Fernbedienungen und Controllern.

SEITE 196



BAFA-Förderung

Klimageräte sind Luft-Luft-Wärmepumpen und können von der BAFA, gemäß BEG EM, bezuschusst werden, wenn sie überwiegend zum Heizen verwendet werden. Entsprechende Hinweise wurden bei den förderfähigen Außeneinheiten ergänzt.

Warum mit Fujitsu klimatisieren?

Klimageräte von Fujitsu steigern die Leistungsfähigkeit und das körperliche Wohlbefinden. Die Heizfunktion sorgt auch ganzjährig für ein angenehmes, komfortables Wohlfühlklima. Die Wärmepumpentechnik spart dabei noch jede Menge Energie und Geld. Viele Argumente

Ideal für jede Jahreszeit

Ob zu Hause, im Büro oder im Gewerbe, gutes Raumklima sorgt für optimales Wohlbefinden: Im **Sommer** fördern Fujitsu-Klimageräte Konzentration und Leistungsfähigkeit, steigern die Kauflaune im Ladengeschäft und sorgen für entspannten Schlaf in der Nacht. Im **Winter** passt die Wärmepumpenfunktion permanent die Heizleistung und Luftmenge automatisch an die Raumsituation an und minimiert Temperaturschwankungen und spürbare Luftbewegungen. In der **Übergangszeit** bringt Fujitsu schnell die Wärme in den Raum, ganz ohne Vorlaufzeit und unabhängig von einer Zentralheizung.

„Ausgezeichnete“ Qualität

Das vom Fachverband Gebäude-Klima e. V. verliehene **FGK-Qualitätssiegel** bestätigt Swegon Germany besondere Qualitätsstandards bei Entwicklung, Herstellung, Vertrieb und Kundenservice für Fujitsu Raumklimageräte. Hierzu zählen u. a. der Einsatz energieeffizienter Inverter-Technologie und die gesicherte Ersatzteilversorgung in kurzer Zeit. Alle Fujitsu Klimageräte sind durch **Eurovent** zertifiziert. Dem internationalen Prüfprogramm sind weltweit 180 Hersteller freiwillig angeschlossen. Für die Eurovent-Zertifikation testen 12 europäische Prüflabore in 17 Zertifizierungsprogrammen die Leistungsdaten und die Energieeffizienz von HLK-Geräten. So werden alle relevanten technischen Angaben der Fujitsu Klimageräte bestätigt und können auf der Homepage von Eurovent nachgelesen werden.



und Auszeichnungen sprechen für Fujitsu-Klimalösungen, ob renommierte Designpreise, umweltfreundliche Kältemittel oder auswaschbare, langlebige Filter, um nur ein paar zu nennen. **Inverterregelung ist bei allen Fujitsu Geräten selbstverständlich.**

Wohlfühlklima ruhig genießen

Die alltägliche Geräuschbelastung spielt eine große Rolle. Daher sollten Klimageräte den Geräuschpegel nicht merklich erhöhen, vor allem nicht in der Nacht. Moderne Klimawärmepumpen von Fujitsu sind leise und ermöglichen Wohlfühlklima ganz ohne „Nebenwirkungen“. Mit Betriebsgeräuschen ab 19 dB(A) liegen sie sogar unter dem Ruhegeräusch eines leeren Zimmers, ideal für geräuschempfindliche Räume wie Schlaf- oder Kinderzimmer. Die ebenfalls sehr leisen Außengeräte können bedenkenlos im Stadtkern oder in Mischgebieten eingesetzt werden und lassen auch die Nachbarn ungestört schlafen.

Geräuschvergleich Schalldruckpegel in dB(A)

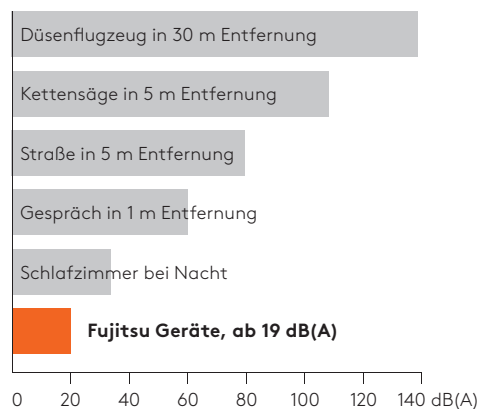

Sanftes Komfortklima

Direkte oder starke Luftbewegungen empfinden die meisten Menschen als unangenehm. Fujitsu Klimageräte passen ihre Leistung daher permanent der Raumtemperatur an, die Differenz zwischen Raum- und Ausblastemperatur ist dadurch sehr gering. Luftgeschwindigkeit und -richtung sind manuell nach Ihren Bedürfnissen regulierbar. In der Automatikfunktion regelt sich die Lüftergeschwindigkeit nach dem optimalen Wohlfühlbereich. Einer schnellen Raumbeheizung ohne lästige Luftbewegung steht somit nichts im Wege.



Zubehör + CCM

Steckerfertig

DX-Systeme

VRF-Systeme

Multi-Split

Single-Split

Highlights



Kältemittel R32, R290 oder R410A

R32 – GWP = 675

Das Kältemittel R32 erfüllt aufgrund des GWP von 675 schon heute die Anforderungen der neuen F-Gas-Verordnung für 2025. Dies ermöglicht seinen Einsatz in Single-Split-Klimageräten bis 3 kg Kältemittel-Füllmenge auch über 2025 hinaus, denn sein GWP liegt unter 750.

R290 – GWP = 3

Das natürliche Kältemittel Propan ist bisher die einzige langfristige Lösung für mobile Raumklimageräte.

R410A – weiterhin uneingeschränkt verwendbar

Erst ab 2025 dürfen in Neuanlagen mit einer Füllmenge geringer als 3 kg nur noch solche Kältemittel eingesetzt werden, die einen GWP unter 750 kg/CO₂eq besitzen. Klimaanlage mit einer größeren Füllmenge, wie z. B. VRF-Systeme, bleiben uneingeschränkt verwendbar.



Zeichenerklärung



Standard bei allen Fujitsu Modellen. Das Gerät regelt den Luftstrom selbsttätig entsprechend der Temperaturdifferenz.



Standard bei allen Fujitsu Modellen. Programmierbare automatische Wiedereinschaltung nach Stromausfall im zuvor betriebenen Modus.



Standard bei allen Fujitsu Modellen. Das Gerät wechselt selbstständig zwischen Heizen und Kühlen, um die von Ihnen gewünschte Temperatur zu halten.



Standard bei allen Fujitsu Modellen mit Kabel-Fernbedienung. Wirtschaftlicher Betrieb durch Begrenzung der max. Leistungsaufnahme mit besonderem Augenmerk auf Energieersparnis.



Möglichkeit zur Ansteuerung eines externen Zuluftventilators durch einen optionalen Stecker des Comfort-Control-Managements.



Anschlussmöglichkeit für Außenluftzufuhr. Um eine entsprechende Menge Außenluft vorgeheizt oder -gekühlt direkt in den Raum einzubringen.



Anschlussmöglichkeit an die GLT durch Comfort-Control-Management. Details siehe ab S. 214.



Komplexe Schwingbewegungen der Luftleitlamellen ermöglichen gleichzeitig eine horizontale und vertikale Luftverteilung.



Standard bei Split-Modellen, außer Zwischendeckenmodellen; Auf-/Ab-Luftleitlamellen verstellbar, Autoswing-Modus möglich.



Verschiedene Timer-Steuerungen einstellbar. Details siehe folgende Piktogramme bzw. die Bedienungsanleitung der jeweiligen Einheit.



Standard bei Infrarot-Fernbedienung. Zur Energieeinsparung regelt der Mikroprozessor die Leistung in mehreren Stufen ab.



Standard bei Infrarot-Fernbedienung. Schaltuhr zur Auswahl von vier verschiedenen Schalmöglichkeiten.



Standard bei Design- und Deluxe-Invertern mit Infrarot-Fernbedienung. Verschiedene Ein- und Ausschaltzeiten für jeden Tag einstellbar.



Standard bei Kabel-Fernbedienung. Temperaturabsenkungen oder -erhöhungen für jeden Wochentag programmierbar.



Auskühlschutz, hält die Raumtemperatur konstant auf 10 °C. Ein Auskühlen selten genutzter Räume wie Wintergärten wird verhindert. Nur in Verbindung mit Infrarot-Fernbedienung.



Standard bei allen Inverter-Split-Modellen. Zur Energieeinsparung und Geräuschreduktion sind sämtliche Motoren mit wirtschaftlichen Gleichstromantrieben ausgestattet.



Zur einfacheren Beurteilung des Farbtons der Inneneinheit ist dieser an die RAL-Farbtabelle angelehnt.



Aktivierbarer Flüstermodus für die Außeneinheit. Reduziert den Schalldruckpegel um bis zu 5 dB(A).



Technikraumeignung. Verbessert das Regelverhalten während der Übergangszeit und bei niedrigen Außentemperaturen. Siehe Winterregelungen auf S. 185.



Intelligente Leistungsregelung. Erkennt, ob sich Personen im Raum befinden. Nur dann wird die volle Leistung des Gerätes gefordert.



Die mit diesem Symbol gekennzeichneten Inneneinheiten werden ohne auswaschbaren Nylonfilter ausgeliefert.



Elektrostatistischer Filter beseitigt Keime, Viren und Bakterien. Reduziert die Belastung durch Feinstaub und Allergieauslöser.



Automatische Filterreinigung mit einstellbarem Zeitintervall. Erhält die Leistungsfähigkeit der Klimaanlage in stark staubbelasteten Räumen.



Inneneinheit mit auswaschbaren Filtern; Details siehe folgende Piktogramme bzw. Bedienungsanleitung der jeweiligen Einheit.



Standard bei Split-Modellen, außer Zwischendeckenmodellen. Filter-Alarm-Anzeige auf Kabel-Fernbedienung oder LED der Inneneinheit.



Standard bei Wandmodellen¹⁾ und Mini-Truhen. Der Polyphenol-Filter entfernt Staub und Pilzsporen.









Standard bei Wandmodellen¹⁾ und Mini-Truhen. Der Langzeit-Ionen-Filter neutralisiert Gerüche und ist auswaschbar, Standzeit ca. 3 Jahre.







Geräte mit integrierter Kondensatpumpe und Schwimmerschalter. Angegebene Förderhöhe ab Geräteunterkante.

Produktübersicht Single-Split



BTU-Klasse	07	09	12	14	18	24	30	36	45	54
ca. kW (Kühlen)	2,0	2,5	3,5	4,0	5,0	7,0	8,0	10,0	12,5	14,0









Wandmodelle *		ASYG									Seite		
	Basic eco	KPCE KLCA	1.319,-	1.406,-	1.635,-		2.823,-	3.945,-					28-29
	Kompakt eco	KMCE	1.526,-	1.711,-	2.016,-	2.583,-							30-31
	Klassik eco	KMTA					2.997,-	4.393,-	4.567,-	5.963,-			32-33
	Design eco, perlweiß	KETE	1.831,-	2.071,-	2.431,-	3.161,-							34-35
	Design eco, silber-grau	KETEB	1.831,-	2.071,-	2.431,-	3.161,-							36-37
	Deluxe eco	KGTE	1.624,-	1.820,-	2.169,-	3.303,-							38-39
	Dual Stream eco	KXCA	4.000,-		4.665,-								40-41

Kassettenmodelle * AUXG												Seite	
	Euro eco	KVLA		2.888,-	3.227,-	3.521,-	3.794,-	4.851, ⁽¹⁾ 5.636,-					44-45
	3D eco, weiß (230V)	KRLB				4.317,-	4.862, ⁽¹⁾ 5.560,-	6.792,-	7.238,-	8.044,-	9.549,-		46-47
	3D eco, weiß (400V)	KRLB							7.413,-	8.219,-	9.767,-		48-49
	3D eco, schwarz (230V)	KRLB				4.579,-	5.124, ⁽¹⁾ 5.822,-	7.054,-	7.500,-	8.306,-	9.811,-		50-51
	3D eco, schwarz (400V)	KRLB							7.675,-	8.481,-	10.029,-		52-53

BTU-Klasse	07	09	12	14	18	24	30	36	45	54
ca. kW (Kühlen)	2,0	2,5	3,5	4,0	5,0	7,0	8,0	10,0	12,5	14,0

Truhenmodelle*	AGYG										Seite
 Mini-Truhen eco	KVCA		2.779,-	3.248,-	3.804,-						56-57















Deckenmodelle*	ABYG										Seite	
 Deckenmodelle eco (230V)	KRTA					4.110,-	4.927, ⁽¹⁾ 5.625,-	6.650,-	6.856,-	7.608,-	60-61	
 Deckenmodelle eco (400V)	KRTA								7.031,-	7.783,-	9.037,-	62-63





Zwischendeckenmodelle*	ARXG ARYG										Seite	
 Slim eco	KLLAP		2.899,-	3.216,-	3.934,-	4.207,-					68-69	
 Medium eco (230 V)	KHTAP						6.279,-	7.075,-	7.271,-	8.001,-	70-71	
 Medium eco (400 V)	KHTAP								7.446,-	8.176,-	9.538,-	72-73
 Silent eco (230 V)	KMLA						4.796, ⁽¹⁾ 5.482,-	6.311,-	6.539,-	7.422,-	74-75	
 Silent eco (400 V)	KMLA								6.714,-	7.597,-	74-75	
 Hohe Pressung eco (230 V)	KHTA									7.532,-	8.808,-	76-77
 Hohe Pressung eco (400 V)	KHTA									7.707,-	9.026,-	76-77
 High Power	LHTA	In den BTU-Klassen 72 (19 kW) 11.816,- und 90 (22 kW) 13.396,- erhältlich									78-79	



Produktübersicht Multi-Split

BTU-Klasse	07	09	12	14	18	24	30	36	45	54
ca. kW (Kühlen)	2,0	2,5	3,5	4,0	5,0	7,0	8,0	10,0	12,5	14,0

Multi-Split*											Seite	
	Außeneinheiten AOYG	Duo eco	KBTA2				2.169,-	2.681,-				86
		Triple eco	KBTA3				2.850,-	3.259,-				86
		Quadro eco	KBTA4						4.371,-			87
		Penta eco	KBTA5						6.099,-			87
	Wandmodelle ASYG	Kompakt eco	KMCE	643,-	719,-	850,-	1.090,-					88
		Klassik eco	KMTB				1.155,-	1.482,- ⁽¹⁾	1.526,-			89
		Design eco, perlweiß	KETE	785,-	883,-	1.036,-	1.352,-					90
		Design eco, silber-grau	KETEB	785,-	883,-	1.036,-	1.352,-					91
		Deluxe eco	KGTE	779,-	888,-	1.079,-	1.406,-					92
	Kassettenmodelle AUXG	Euro eco	KVLA	1.352,-	1.395,-	1.428,-	1.592,-	1.690,-	2.324,-			93
	Truhenmodelle AGYG	Mini-Truhe eco	KVCA		1.406,-	1.624,-	1.864,-					94
	Deckenmodelle ABYG	Deckenmodell eco	KRTA				2.006,-	2.300,- ⁽¹⁾				95
	Zwischendeckenmodelle ARXG	Hotel eco	KSLAP	1.308,-	1.351,-	1.362,-	1.918,-	2.213,-				96
		Slim eco	KLLAP	1.340,-	1.406,-	1.417,-	2.005,-	2.103,-				97

Simultan Multi*											Seite	
	Außeneinheiten AOYG	für max. 3 Inneneinh.	KBTB/ KRTA						4.218,-	4.643,-	5.657,-	102
									4.393,- ⁽²⁾	4.818,- ⁽²⁾	5.875,- ⁽²⁾	
	Kassettenmodelle AUXG	Euro eco	KVLA				1.690,-	2.224,- ⁽¹⁾	2.333,-			103
	Zwischendeckenmodelle ARXG	Slim eco	KLLAP				2.191,-					104
		Silent eco	KMLB					2.257,- ⁽¹⁾	2.267,-			105

Außeneinheiten (Übersicht)

Single-Split-Systeme

MONO



AOYG 07-18
Bis 5,2 kW Kühl-/6,3 kW Heizleistung

MONO



AOYG 22-24
Bis 7,1 kW Kühl-/8,0 kW Heizleistung

MONO



AOYG 30-54
Bis 13,4 kW Kühl-/15,5 kW Heizleistung

Multi-Split-Systeme

DUO



AOYG 14-18KBTA2
Für 2 Inneneinheiten:
Bis 5,0 kW Kühl-/5,6 kW Heizleistung

TRIPLE / QUADRO



AOYG 18-24KBTA3
Für 2 bis 3 Inneneinheiten:
Bis 6,8 kW Kühl-/8,0 kW Heizleistung

AOYG 30KBTA4
Für 2 bis 4 Inneneinheiten:
Bis 8 kW Kühl-/9,6 kW Heizleistung

PENTA



AOYG 36KBTA5
Für 2 bis 5 Inneneinheiten:
Bis 9,5 kW Kühl-/10,6 kW Heizleistung

SIMULTAN MULTI



AOYG 36-54KBTA/KBTB
Für 2 oder 3 Inneneinheiten:
Bis 13,4 kW Kühl-/15,5 kW Heizleistung

VRF-Komplettsystem

J-IV S (nano)



AJY 040-54LCLBH
Für 1 bis 13 Inneneinheiten:
Bis 15,1 kW Kühl-/Heizleistung

J-IV (mini, 230 V / 400 V)



AJY 040-054LCLBH/LCLBH
Für 1 bis 14 Inneneinheiten:
Bis 15,5 kW Kühl-/Heizleistung

J-IV L (kompakt)



AJY 072-162LELBH
Für 1 bis 42 Inneneinheiten:
Bis 50 kW Kühl-/Heizleistung

V-IV/ VR-IV (3-Leiter)



AJY 072-144LALDH
Bis 64 Inneneinheiten pro Kältekreislauf:
Bis 135 kW Kühl-/Heizleistung

AJY 072-144GALBH
Bis 64 Inneneinheiten pro Kältekreislauf:
Bis 135 kW Kühl-/Heizleistung

Achtung: In der Preisliste sind bei den Maßangaben die Ventilabdeckungen und Griffschalen nicht berücksichtigt. Detaillierte Maße finden Sie in der jeweiligen technischen Dokumentation. Die Abbildungen können vom tatsächlichen Aussehen der Geräte abweichen.



Highlights

Single-Split

Multi-Split

VRF-Systeme

DX-Systeme

Steckerfertig

Zubehör + CCM



HIGHLIGHTS

CCM Mini Web

CCM Mini Web Funktionen

- Webbasierte Bedienung von Fujitsu Klimageräten
- Monitoring (1,5 Jahre rückwirkend), 1 Min. Intervall
- Viele Zeitprogramme mit Voreinstellungen
- Fernwartung*; Störungsanzeigen als Lauftext
- Stör-, Status- und Alarmmeldung per Email
- Serverraum-Funktionen:
 - ▶ Temperaturüberwachung mit Benachrichtigung
 - ▶ Zeit-, Stör-, Redundanz und Spitzenlastschaltung mit 3 Geräten/Gruppen mit Kabel, oder unbegrenzt über Netzwerk



18 Monate lokale Datenspeicherung. Absolute Sicherheit, alle Daten bleiben im Haus des Betreibers.

CCM Mini Web Alleinstellungsmerkmale

- Verschlüsselter Zugriff auf das Benutzerinterface (Webseite) über eine 1024bit SSL-Verschlüsselung
- Keine Spezialsoftware erforderlich (browserbasiert, optimiert für Firefox/Chrome)
- Programmierung ohne Software (USB-Stick)
- Email-Versand über verschlüsselte Verbindung an mehrere Empfänger
- Alle Mini Web kommunizieren untereinander
- Erkennung von Stromausfall der Inneneinheiten, wenn Mini Web an einer USV angeschlossen ist
- Software-Update über USB-Stick
- Mehrfachausfallsicherheit

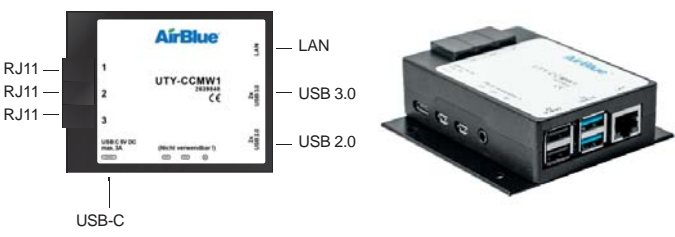

CCM Mini Web Modul. Kompakte Bauweise; neueste Anschlussmöglichkeiten mit USB-C und schnelle Datenübertragung über USB 3.0

*Voraussetzung: VPN-Tunnel





CCM Mini Web Features

- Datensicherheit: Alle Daten lokal (SD-Karte), keine Cloudanbindung
- Anschluss an Netzwerk per Ethernet-Kabel oder WLAN möglich
- Automatisches Erkennen aller vorhandenen Mini Web Einheiten in einem Netzwerk
- Login von jedem im Netzwerk eingebundenen Mini Web untereinander über LAN/WiFi möglich
- Entwickelt und produziert in Deutschland

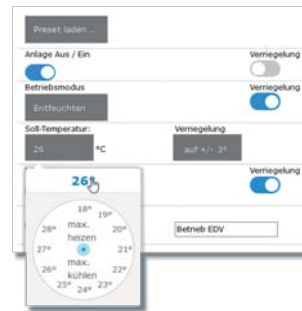

Warn- und Störmeldung per Email erhalten und ein Problem erkennen, bevor es sich auswirkt.



Alle Geräte im Überblick, mit nur einer Anmeldung.

CCM Mini Web Kompatibilität

Das Mini Web lässt sich mit allen aktuellen Fujitsu-Inneneinheiten verbinden (VRF nur mit 3-stelligem Nummerncode Bsp.: ASYA007), sowie allen Vorgängern, die über eine UART-Schnittstelle verfügen. Sie haben so die Möglichkeit, auch Ihre Bestandsanlagen in das Datenmonitoring einzubinden. Mit einem browserfähigen Endgerät erhalten Sie von überall eine webbasierte Übersicht.





Mobile Technician

Fehlersuche leicht gemacht für Fujitsu Klimageräte

Einfache Handhabung

Die ServiceApp verfügt über eine intuitive und einfache Handhabung für schnelle Ergebnisse.

Klartext für Fehlercode

Nach Eingabe des Fehlercodes bekommen Sie eine Klartextmeldung in deutscher Sprache, wie z.B.: „Kondenswasserstand zu hoch“.

Checkliste zur Fehlerbehebung

Neben der Fehlermeldung als Klartext ist eine Checkliste zur schrittweisen Eingrenzung und Behebung der Fehlerursache verfügbar (englisch).

Maximal zulässige R32-Füllmenge erkennen

Durch Eingabe der Raumgröße und Montagehöhe ist die zuverlässige Bestimmung der maximalen, möglichen Füllmenge an R32 leicht und sicher zu ermitteln.



Clevere Zusatzfunktionen

Fühlerwertumwandlung

Konvertierung der verschiedenen Temperaturfühler von Grad Celsius in einen Spannungswert und ohmschen Wert sowie auch umgekehrt

Drucksensorwert Konvertierung

Konvertierung der Kältemitteldrücke in einen Spannungswert sowie auch umgekehrt

PT Diagramm (log(p) h-Diagramm)

Konvertierung der Kältemitteldrücke verschiedener Kältemittel in Grad Celsius oder Sättigungsdruck

Kältemittelberechnung

Berechnung der zulässigen R32 Kältemittelmenge

Blitz

Aktivierung der Smartphone-Taschenlampe



Im App- und Playstore



APPSTORE



PLAYSTORE

Luftreinigung Virusneutralisierung

Highlights

- Tötet 99 % der Viren, Bakterien und Pilze auf dem Filter
- Antibakterielle Silber-Beschichtung
- Grapefruit-Polyphenol-Wirkung
- Einfache und wirkungsvolle Lösung
- Für fast alle Modelle verfügbar
- Auch zum Nachrüsten vorhandener Anlagen



Nachrüstbar

Die VICO-Filter können jederzeit nachgerüstet werden und sind sogar für viele Modelle der Vorgängerserien verfügbar.

Einfach und einfach wirkungsvoll

Viren sind so klein, dass sie einzeln kaum ausgefiltert werden können. Als Cluster mit Staub oder Tröpfchen können sie aber mit recht einfachen Methoden aus der Luft gefiltert werden. Dies hat den Vorteil, dass keine teure, aufwendige Technik erforderlich ist, sondern langlebige, einfache Lösungen, wie sie mit dem VICO-Filter möglich sind. Durch den sehr einfachen Aufbau können die Filter in nahezu allen Fujitsu Modellen eingesetzt werden und sind nicht auf die teuren Top-Modelle beschränkt.

Von der Natur abgeleitetes antimikrobielles Polyphenol-Prinzip

Die Silber- und Grapefruit-Polyphenol-Beschichtung tötet 99 % der Viren im Filter ab. Dies wurde in Versuchsreihen vom „*Kitasato Research Center for Environmental Science*“ nachgewiesen. Das durch die Katalyse von Silber und Sauerstoff erzeugte Enzym schädigt das Virus und absorbierte Silberionen verhindern die Zellteilung der Viren, wodurch sie abgetötet werden.

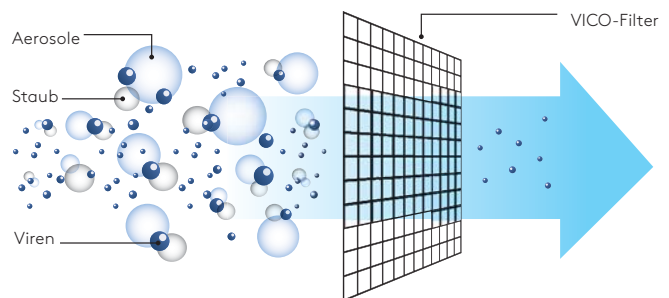

Viren, die an ein Cluster gebunden sind, werden im Filter zurückgehalten und durch die Silberionen- und Grapefruit-Polyphenol-Beschichtung abgetötet.

Lebensdauer und Handhabung

Die Filter haben eine Lebensdauer von 3 Jahren und sind sehr pflegeleicht, da es ausreicht, wenn sie alle 3 Monate ausgewaschen oder abgesaugt werden. Besondere Maßnahmen in der Handhabung sind nicht erforderlich, da die abgefilterten Viren, Bakterien und Pilze abgetötet sind.





Wandmodelle

VICO-Filter	Passend zu	Serie	Art.-Nr.	Preis (€)
UTR-FA16-5 (2 Stk.)	ASYG 07-12KPCE	Basic	2625068	44,-
	ASYG 07-14KMCE	Kompakt		
	ASYG 07-14KETE + KETEB	Design		
	ASYG 07-14KGTE	Deluxe		
	ASYA 004-014GCGH	VRF Kompakt		
	ASYG 18-24KMTA/B	Klassik		
	ASYG 07-14LMCE	Kompakt R410A		
UTR-FA13-3 (2 Stk.)	ASYG 30-34KMTA	Klassik	2625069	109,-
	ASYA 18-30GBCH	VRF Klassik		
	ASYA 030-034GTEH	VRF Klassik		
	ASYG 18-30LFC	Klassik R410A		
UTR-FA03-5 (2 Stk.)	ASYA 004-014GTAH	VRF Kompakt	2625070	44,-
	ASYG 07-14LLCC/LLCE	Basic R410A		

Kassetten

VICO-Filter	Passend zu	Serie	Art.-Nr.	Preis (€)
UTD-HFAA	AUXG 07-24KVLA	Euro	2625080	109,-
	AUXB 004-024GLEH	VRF Euro		
	AUYG 07-2LVLA/B	Euro R410A		
UTD-HFRA	AUXG 18-54KRLB	3D	2625081	109,-
	AUXM 018-030GLEH	VRF 3D		
	AUXK 034-054GLEH	VRF 3D		
	AUYG 30-54LRLA	Klassik R410A		
	AUXG 18-54LRLB	3D R410A		

Truhen

VICO-Filter	Passend zu	Serie	Art.-Nr.	Preis (€)
UTR-FA03-5 (2 Stk.)	AGYG 09-14KVCA	Mini	2625070	44,-
	AGYA 004-014GCGH	VRF Mini		
	AGYG 09-14LVCA	Mini R410A		

Zwischendeckenmodelle

VICO-Filter	Passend zu	Serie	Art.-Nr.	Preis (€)
UTD-HFTA (2 Stk.)	ARXG 07-14KLLAP	Slim	2625071	109,-
	ARXK 004-014GLGH	VRF Hotel		
	ARXD 004-14GLEH	VRF Slim		
	ARYG 07-14LLTB	Slim R410A		
	ARYG 07-14LSLAP	Hotel R410A		
UTD-HFTB (2 Stk.)	ARXG 18KLLAP	Slim	2625072	109,-
	ARXK 018GLGH	VRF Hotel		
	ARXD 018GLEH	VRF Slim		
	ARYG 18LLTB	Slim R410A		
	ARYG 18LSLAP	Hotel R410A		
UTD-HFTC	ARXK 024GLGH	VRF Hotel	2625073	109,-
	ARXD 024GLEH	VRF Slim		
	ARYG 24LLTB	Slim R410A		
	ARYG 24LSLAP	Hotel R410A		

WEITERE FILTERVARIANTEN IM ZUBEHÖRBEREICH AUF SEITE 195.

Luftreinigung Ionisation

Highlights

- Verbesserung der Raumluftqualität
- Ozonfrei
- VDI 6022-konform
- Gesundes Raumklima
- Reduzierung von Feinstaub und Stoffen wie Bakterien, Viren, Allergenen und Geruchslasten

Da der moderne Mensch 80-90 % seiner Zeit in Innenräumen verbringt, ist die Raumluftqualität von zentraler Bedeutung für ein gesundes und leistungsfähiges Leben.

Bei der Konditionierung der Raumluft werden oft nur Temperatur, Luftfeuchte und CO₂-Konzentration berücksichtigt. Die elektrische negative Ladung (negative Ionen) der Luft, welche in der Außenluft natürlich vorhanden ist und Feinstäube bindet, wird in den wenigsten Fällen beachtet. Jedoch sind es gerade die negativen Ionen, die in Lüftungsleitungen durch die Erdung der RLT-Anlagen verloren gehen. Die Luft „entlädt“ sich auf ihrem Weg zum Menschen.

Modulare und kompakte Bauweise

Das Modul ist durch seine kompakte Bauweise überall einsetzbar und kann am Ende der Lüftungsleitung die natürliche Ladung in der Raumluft wiederherstellen.



Einfache Nachrüstung bei Lüftungen am Ausblas. Bei Metallgehäusen leichte Montage mit Magnetpad.

Clusterbildung durch Ionisierung

Durch den Überschuss an negativen Ionen, den das Modul produziert, kommt es in der Raumluft zu einer sogenannten Clusterbildung bei den Feinstäuben (positiv geladene Teilchen). Diese Staubcluster besitzen eine größere Masse und setzen sich schneller ab (Sedimentation).

Oberflächenhaftung

Die Partikel haften an den Oberflächen des Raumes. Sie sind nicht mehr frei schwebend in der Raumluft und können nicht mehr eingeatmet werden.



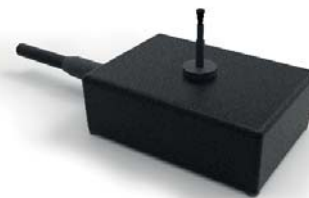

Ionisation

Artikel/Bezeichnung	Art.-Nr.	Preis (€)
LHMAG -Luftionisierer mit Magnetmontage zum einfachen Nachrüsten in den Luftaustritt der Inneneinheiten. Durch aktive Ionisation wird die Belastung durch Geruchspartikel, Feinstaub, Allergieauslöser sowie Aerosole mit Viren deutlich reduziert. Spannungsversorgung: 230 V, Abmessungen (L/B/H): 75/50/26 mm	2605962	1.068,-
LHMAG -Luftionisierer mit Schraubmontage zum einfachen Nachrüsten in den Luftaustritt der Inneneinheiten. Durch aktive Ionisation wird die Belastung durch Geruchspartikel, Feinstaub, Allergieauslöser sowie Aerosole mit Viren deutlich reduziert. Spannungsversorgung: 230 V, Abmessungen (L/B/H): 57/40/20 mm	2625685	1.068,-

Zusatzfilter

Im Lieferumfang bereits enthaltene, spezielle mehrstufige Filtersysteme für die Wandmodell-Serien (ausgenommen Basicmodelle) und Mini-Truhen entfernen einen Großteil der Schadstoffe wie Abgase oder allergieauslösenden Pollenflug aus der Luft.

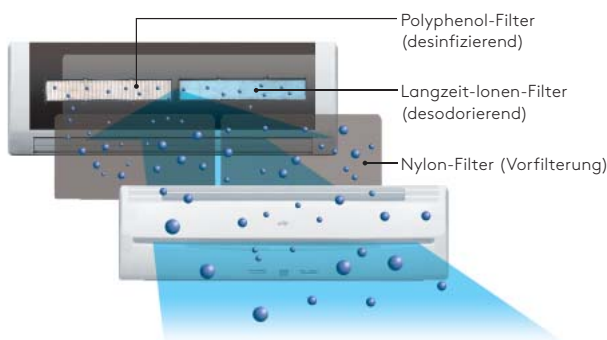

Besonderes Filtersystem

Durch die ultrafeine, keramikbeschichtete Oberfläche der **Langzeit-Ionen-Filter** wird die Luft elektrostatisch aufgeladen, wodurch es bei Feinstaub zu einer sogenannten Clusterbildung kommt. Die Feinstaubpartikel verbinden sich miteinander und werden ausgefiltert.

Bakterien und Sporen bleiben an der Filterstruktur der **Polyphenol-Filter** haften und werden durch ein aus Äpfeln gewonnenes Extrakt abgetötet. Beide Filter erreichen durch regelmäßiges Auswaschen eine Standzeit von bis zu drei Jahren.

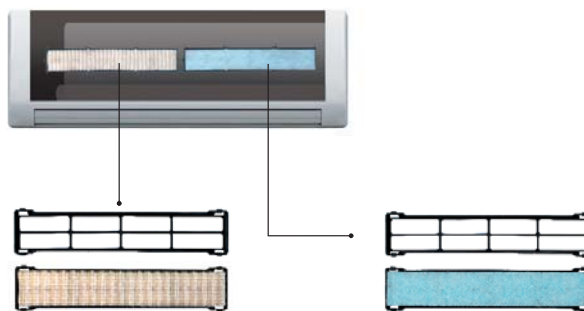

Apfel-Catechin-Filter

Beim Apfel-Catechin-Filter wird Luft mittels statischer Elektrizität von Feinstaubpartikeln und Staub befreit.



Ionen-Geruchsfilter

Der Ionen-Geruchsfilter absorbiert störende Gerüche.

UV-C Desinfektion

Artikel/Bezeichnung

UV-C Bestrahlung kann eine wirksame Methode sein, um u.a. Viren in Luftströmen abzutöten. Dabei sind Bestrahlungsintensität und Verweildauer maßgeblich für die Wirksamkeit und müssen individuell abgestimmt werden. Besondere Vorsicht ist geboten, da UV-C Strahlen Augenschäden und Hautkrebs verursachen können, weshalb die zuverlässige Abschottung der Strahlungsquelle, auch beim Öffnen des Klimagerätes, sichergestellt werden muss. Bei einer Nachrüstung in einem Serien-Klimagerät ist dies jedoch nicht möglich, weshalb wir solche Systeme nicht anbieten. Außerdem ist zu beachten, dass UV-C Strahlung die im Klimagerät verbauten Kunststoffe angreift.



Wandmodelle ASYG

Fujitsu Wandmodelle lassen sich wegen ihrer kompakten Bauform unauffällig und jederzeit nachträglich im Raum platzieren. Selbstverständlich sind alle Modelle mit den gewohnt komfortablen Highlights ausgestattet, wie z. B. verschiedenen Timer-Programmen, dem Auto-Swing-Modus der Luftleitlamellen, einer einfachen Bedienung via Infrarot- oder Kabel-Fernbedienung oder der automatischen Wiedereinschaltung nach Stromausfall.

Zudem sind die Betriebsgeräusche so gering, dass Sie Ihr Wohlfühlklima ohne „Nebenwirkungen“ genießen können. Dafür sorgt unter anderem der innovative Flüstermodus. Durch die Inverter-Drehzahlregelung können bis zu 54 % Strom gegenüber Nicht-Invertern eingespart werden. Damit ist Klimatisierung nicht nur komfortabel, sondern auch wirtschaftlich.

Filtertechnologie für saubere, bessere Luft

Spezielle, mehrstufige Filtersysteme entfernen einen Großteil der Schadstoffe wie Abgase oder allergieauslösenden Pollenflug aus der Luft.

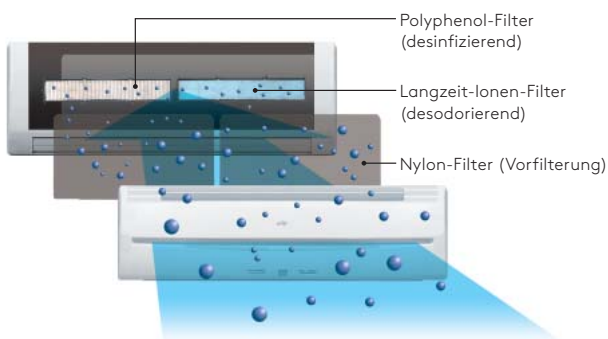

Besonderes Filtersystem

Durch die ultrafeine, keramikbeschichtete Oberfläche der **Langzeit-Ionen-Filter** wird die Luft elektrostatisch aufgeladen, wodurch es bei Feinstaub zu einer sogenannten Clusterbildung kommt. Die Feinstaubpartikel verbinden sich miteinander und werden ausgefiltert.

Bakterien und Sporen bleiben an der Filterstruktur der **Polyphenol-Filter** haften und werden durch ein aus

Äpfeln gewonnenes Extrakt abgetötet. Beide Filter erreichen durch regelmäßiges Auswaschen eine Standzeit von bis zu drei Jahren.

Flüstermodus

Die Geräuschbelastung in unserem Alltag spielt eine nicht zu unterschätzende Rolle. So sollten Klimageräte z. B. im Wohnraum den im Haus vorhandenen Geräuschpegel nicht erhöhen. Wenn es besonders leise sein soll, beispielsweise nachts im Schlaf- oder Kinderzimmer, oder Sie Ihre Nachbarn nicht stören wollen, dann müssen Sie nicht auf angenehmes Klima verzichten. Aktivieren Sie einfach den Flüstermodus, mit dem die meisten Modelle ausgestattet sind.

Schalldruckpegel Außeneinheit

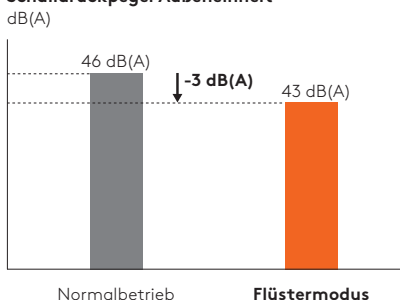

Die Luftzirkulation der Inneneinheit wird stark reduziert, so dass sie kaum mehr hörbar ist. Gleichzeitig fährt die Lüfterleistung an der Außeneinheit herunter, da durch die niedrigen Außentemperaturen in der Nacht nur ein geringer Teil der maximalen Leistung benötigt wird. So können auch Ihre Nachbarn ungestört schlafen.

Technologie trifft Design

Die Kombination aus technischer Raffinesse und herausragender Produktoptik zeigen die mit mehreren Awards ausgezeichneten Design-Wandmodelle.

Das dreifach prämierte Design findet sich auch in der besonders schmalen Infrarot-Fernbedienung wieder. Auf ihrer Oberfläche sind nur die fünf meist genutzten Tasten angeordnet, alle weiteren befinden sich versteckt unter einem Deckel. Mit dieser Fernbedienung lässt sich auch der Wochen-Timer programmieren und der Flüsterbetrieb aktivieren, wodurch Innen- und Außeneinheit nahezu geräuschlos laufen.



Basic-Wandmodelle eco

Highlights

- Energieeffizienzklasse bis A++
- SEER bis 7,20
- **Plug & Play WiFi-Schnittstelle** (optional)
- Verschiedene Timer-Funktionen
- Geringer Geräuschpegel ab 22 dB (A)
- Besonders kompakte Geräteabmessungen

Fernbedienungen

- ⊗ Infrarot-Fernbedienung AR-RPA5E **(inklusive)**
Für KPCE



- ⊗ Infrarot-Fernbedienung AR-RCE1E **(inklusive)**
Für KLCA



Fujitsu Basic-Wandmodelle eco überzeugen durch den Betrieb mit dem umweltfreundlichen Kältemittel R32 und durch bemerkenswert kompakte Abmessungen. Trotz Kühlleistungen bis 7,1 kW bleiben die Gehäuseabmessungen sogar deutlich schmäler als ein Türstock, über dem sie unauffällig Platz finden.

Durch den geringen Platzbedarf und das echt weiße Kunststoffgehäuse lassen sie sich nahezu überall unauffällig installieren. Ideal zur nachträglichen Klimatisierung bereits fertig eingerichteter Zimmer.

WiFi-Modul mit USB-Anschluss

Das optionale WiFi-Modul für Modelle KPCE mit USB-Steckverbindung ist sekundenschnell und unsichtbar in der Inneneinheit platziert. So einfach wie das Einstecken eines USB-Sticks in den PC. Kein separates Montieren, kein zusätzliches Verkabeln, einfach in den USB-Port der Inneneinheit einstecken – fertig.



Kinderleichte WLAN-Anbindung per WiFi-Modul

Einfach gutes Klima

Mit der neuen Basislinie bietet Fujitsu eine Geräteserie, um ganz „einfach“ für gutes Raumklima bei Ihnen zu sorgen. Nicht mehr, aber auch nicht weniger. Es sind zwar keine Kabel-Fernbedienungen anschließbar und es können keine Betriebs- und Störmeldungen ausgelesen werden, aber gerade das macht die Basic-Serie unschlagbar preiswert.

Individuelles Zubehör	Art.-Nr.	€*
WiFi-Schnittstelle UTY-TFSXF2 (nur KPCE)	2613201	109,-
VICO-Filter UTR-FA16-5 (2 Stk.)(nur KPCE)	2625068	44,-

* zzgl. ges. MwSt.

**WEITERES ZUBEHÖR FINDEN SIE
AB SEITE 182.**





(siehe S. 11)



Basic-Wandmodelle eco ASYG		07KPCE	09KPCE	12KPCE	18KLCA	24KLCA
Kühlleistung (min-nenn-max)	kW	0,9 - 2,0 - 2,8	0,9 - 2,5 - 3,0	0,9 - 3,4 - 3,7	0,9 - 5,2 - 5,5	0,9 - 7,1 - 7,7
Heizleistung (min-nenn-max)	kW	0,9 - 2,5 - 3,4	0,9 - 2,8 - 3,8	0,9 - 3,8 - 4,8	0,6 - 6,3 - 6,6	0,9 - 8,0 - 9,0
Schalldruckpegel ¹⁾	dB(A)	22-45	22-45	22-46	35-47	33-51
Schalleistungspegel max.	dB(A)	57	58	59	60	64
Abmessungen (H/B/T)	mm	270/784/224	270/784/224	270/784/224	293/790/249	293/790/249
Gewicht	kg	8,0	8,0	8,0	9,5	10
Luftumwälzung max.	m ³ /h	580	580	630	865	1.040
Ø Kondensatleitung innen	mm	11,8	11,8	11,8	13,8	13,8
Artikel-Nr. Inneneinheit		2643906	2643910	2643915	2607854	2607856
Preis zzgl. ges. MwSt.	Euro	512,-	556,-	643,-	1.188,-	1.373,-



Außeneinheiten AOYG		07KPCE	09KPCE	12KPCE	18KLCA	24KLCA
Energieeffizienzklasse Kühlen ²⁾		A++	A++	A++	A++	A++
Energieeffizienzklasse Heizen ²⁾		A+	A+	A+	A+	A+
Energieeffizienzgröße Kühlen	SEER	6,70	6,70	6,30	7,20	7,10
Energieeffizienzgröße Heizen	SCOP	4,00	4,00	4,10	4,30	4,00
Energieverbrauch pro Jahr Kühlen/Heizen	kWh/a	104/769	131/840	189/853	253/1.563	350/2.485
Schalldruckpegel (max.) ¹⁾ Kühlen/Heizen	dB(A)	45/46	47/47	49/51	50/56	55/57
Schalleistungspegel max.	dB(A)	57	59	62	61	65
Spannungsversorgung	V	230	230	230	230	230
Empfohlene Absicherung	A	10	10	10	16	16
Nennleistungsaufnahme	W	480	710	1.000	1.685	2.420
Abmessungen (H/B/T)	mm	541/663/290	541/663/290	541/663/290	542/799/290	632/799/290
Gewicht	kg	23	23	25	33	38
Zulässige Außentemperatur Kühlen ³⁾	°C	-10 bis 46	-10 bis 46	-10 bis 46	-10 bis 46	-10 bis 46
Zulässige Außentemperatur Heizen	°C	-15 bis 24	-15 bis 24	-15 bis 24	-15 bis 24	-15 bis 24
Luftumwälzung max.	m ³ /h	1.650	1.650	1.700	1.830	2.885
Ø Flüssigkeits-/Sauggasleitung	mm	6,35/9,52	6,35/9,52	6,35/9,52	6,35/9,52	6,35/12,70
Max. Leitungslänge/Höhendifferenz	m	20/15	20/15	20/15	25/20	30/25
Rohrleitungsvorfüllung bis	m	15	15	15	15	15
Nachfüllmenge	g/m	20	20	20	20	20
GWP (Kältemittel R32)	kgCO ₂ eq.	675	675	675	675	675
GWP gesamt (Füllmenge in kg)	kgCO ₂ eq.	371 (0,55)	371 (0,55)	398 (0,59)	574 (0,85)	743 (1,10)
Optionale Umweltschutzwanne	Art.-Nr.	2612913	2612913	2612913	2612913	2612913
Optionaler Reparaturschalter	Art.-Nr.	2577481	2577481	2577481	2577481	2577481
Artikel-Nr. Außeneinheit		2611717	2611723	2611726	2617532	2617533
Preis Außeneinheit zzgl. ges. MwSt.	Euro	807,-	850,-	992,-	1.635,-	2.572,-

Artikel-Nr. komplettes Set		2612764	2612765	2612766	2608866	2608867
Setpreis zzgl. ges. MwSt.	Euro	1.319,-	1.406,-	1.635,-	2.823,-	3.945,-

Kompakt-Wandmodelle eco

Highlights

- Energieeffizienzklasse bis A++
- SEER bis 7,40
- Aktivierbarer Flüstermodus über Fernbedienung
- Verschiedene Timer-Funktionen, auch Wochentimer
- Geringer Geräuschpegel ab 20 dB (A)
- Inklusive Zusatzfilter
- Auskühlschutz durch 10 °C Heizfunktion

Fernbedienungen

- ⊗ Infrarot-Fernbedienung AR-RMB1E **(inklusive)**



- **optional:**

Kabel-Fernbedienung (Set) UTY-RLRY
Art.-Nr. 2607644 | Preis: **447,-** Euro



- **optional:**

Touch-Fernbedienung (Set) UTY-RNRYZ5
Art.-Nr. 2607643 | Preis: **546,-** Euro



- **optional:**

Smart Design-Fernbedienung (Set) UTY-RCRYZ1
Art.-Nr. 2617763 | Preis: **491,-** Euro



Das mit dem „Good Design Award“ ausgezeichnete Design der Kompakt-Wandmodelle eco besticht vor allem durch seine Schlichtheit. Auf sichtbare Lufteinlässe wird bei dieser mit dem umweltfreundlichen Kältemittel R32 betriebenen Geräteserie vollständig verzichtet. Dabei bleibt das Gerät mit einem Geräuschpegel ab 20 dB(A) sehr leise.

Komfort für Mensch und Umwelt

Die besonders groß dimensionierte Luftleitlamelle führt zu einem horizontalen Luftausblas und sorgt somit für eine hohe Behaglichkeit.

Interaktive Steuerungen

Externes Ein-/Ausschalten z. B. über eine GLT und die Ausgabe von verschiedenen Betriebs- und Störmeldungen sind möglich. Nutzbar werden die Funktionen mit den Kommunikations-Sets. Mit der optionalen WiFi-Schnittstelle ist die Steuerung per Tablet oder Mobiltelefon über das Internet kinderleicht.



Kinderleichte WLAN-Anbindung per WiFi-Modul

Es können auch Kabel-Fernbedienungen angeschlossen werden, um z. B. erweiterte Timerfunktionen zu nutzen.

Individuelles Zubehör	Art.-Nr.	€*
Kommunikations-Set UTY-XCSXZ2	2617660	229,-
KNX-Schnittstelle UTY-VKSX	2605825	327,-
Modbus-Schnittstelle UTY-VMSX	2600850	327,-
WiFi-Schnittstelle UTY-TFSXF2	2613201	109,-
Aktive Winterregelung AWR 39K (lose)	2575164	273,-
VICO-Filter UTR-FA16-5 (2 Stk.)	2625068	44,-

* zzgl. ges. MwSt.

**WEITERES ZUBEHÖR FINDEN SIE
AB SEITE 182.**





(siehe S. 11)

Kompakt-Wandmodelle eco ASYG		07KMCE	09KMCE	12KMCE	14KMCE
Kühlleistung (min-nenn-max)	kW	0,9 - 2,0 - 3,0	0,9 - 2,5 - 3,2	0,9 - 3,4 - 3,9	0,9 - 4,2 - 4,4
Heizleistung (min-nenn-max)	kW	0,9 - 2,5 - 3,4	0,9 - 2,8 - 4,0	0,9 - 4,0 - 5,3	0,9 - 5,4 - 6,0
Schalldruckpegel ¹⁾	dB(A)	20-38	20-40	20-40	20-43
Schalleistungspegel max.	dB(A)	54	55	55	57
Abmessungen (H/B/T)	mm	270/834/222	270/834/222	270/834/222	270/834/222
Gewicht	kg	10	10	10	10
Luftumwälzung max.	m ³ /h	650	700	700	770
Ø Kondensatleitung innen	mm	11,8	11,8	11,8	11,8
Artikel-Nr. Inneneinheit		2643903	2643908	2643912	2643917
Preis zzgl. ges. MwSt.	Euro	643,-	719,-	850,-	1.090,-



Außeneinheiten AOYG		07KMCC	09KMCC	12KMCC	14KMCC
Energieeffizienzklasse Kühlen ²⁾		A++	A++	A++	A++
Energieeffizienzklasse Heizen ²⁾		A+	A+	A+	A+
Energieeffizienzgröße Kühlen	SEER	7,40	7,40	7,30	6,90
Energieeffizienzgröße Heizen	SCOP	4,10	4,10	4,40	4,10
Energieverbrauch pro Jahr Kühlen/Heizen	kWh/a	95/785	118/819	163/795	213/1.367
Schalldruckpegel (max.) ¹⁾ Kühlen/Heizen	dB(A)	43/43 ⁴⁾	43/43 ⁴⁾	47/47 ⁴⁾	47/47 ⁴⁾
Schalleistungspegel max.	dB(A)	61	61	65	65
Spannungsversorgung	V	230	230	230	230
Empfohlene Absicherung	A	10	10	10	10
Nennleistungsaufnahme	W	450	630	935	1.220
Abmessungen (H/B/T)	mm	541/663/290	541/663/290	541/663/290	542/799/290
Gewicht	kg	22	22	24	31
Zulässige Außentemperatur Kühlen ³⁾	°C	-10 (-20) ⁶⁾ bis 46	-10 (-20) ⁶⁾ bis 46	-10 (-20) ⁶⁾ bis 46	-10 (-20) ⁶⁾ bis 46
Zulässige Außentemperatur Heizen	°C	-15 bis 24	-15 bis 24	-15 bis 24	-15 bis 24
Luftumwälzung max.	m ³ /h	1.650	1.650	1.700	1.680
Ø Flüssigkeits-/Sauggasleitung	mm	6,35/9,52	6,35/9,52	6,35/9,52	6,35/9,52
Max. Leitungslänge/Höhendifferenz	m	20/15	20/15	20/15	20/15
Rohrleitungsvorfüllung bis	m	15	15	15	15
Nachfüllmenge	g/m	20	20	20	20
GWP (Kältemittel R32)	kgCO ₂ eq.	675	675	675	675
GWP gesamt (Füllmenge in kg)	kgCO ₂ eq.	405 (0,60)	405 (0,60)	473 (0,70)	574 (0,85)
Optionale Umweltschutzwanne	Art.-Nr.	2612913	2612913	2612913	2612913
Optionaler Reparaturschalter	Art.-Nr.	2577481	2577481	2577481	2577481
Artikel-Nr. Außeneinheit		2617643	2617644	2617645	2617646
Preis Außeneinheit zzgl. ges. MwSt.	Euro	883,-	992,-	1.166,-	1.493,-
Artikel-Nr. komplettes Set		2623580	2623582	2623583	2623584
Setpreis zzgl. ges. MwSt.	Euro	1.526,-	1.711,-	2.016,-	2.583,-

1) Schalldruck gemessen im Freifeld bei 1 m Abstand 2) A+++ bis G, A+++=niedrigster Verbrauch, G=höchster Verbrauch

3) Bei windgeschützter Aufstellung Betrieb bis -15 °C möglich 4) Im Flüstermodus, ansonsten zzgl. 3 dB(A)

5) Auskühlschutz nur in Verbindung mit Infrarot-Fernbedienung 6) Mit Option AWR 39K, Details siehe Seite 185 *) Optional

Klassik-Wandmodelle eco

Highlights

- Energieeffizienzklasse A++
- Saisonale Energieeffizienz SEER bis 7,77
- **Plug & Play WiFi-Schnittstelle** (optional)
- Touch-Fernbedienung anschließbar
- 6 Lüfterstufen wählbar
- 10°C-Heizfunktion (Auskühlschutz)
- Inklusive Zusatzfilter
- Automatischer Wiederanlauf
- Präsenzmelder (ASYG 30-36KMTA)

Fernbedienungen

- ⊗ Infrarot-Fernbedienung AR-REW1E/2E **(inklusive)**



- **optional:**

Kabel-Fernbedienung (Set) UTY-RLRY
Art.-Nr. 2607644 | Preis: **447,-** Euro



- **optional:**

Touch-Fernbedienung (Set) UTY-RNRYZ5
Art.-Nr. 2607643 | Preis: **546,-** Euro



- **optional:**

Smart Design-Fernbedienung (Set) UTY-RCRYZ1
Art.-Nr. 2617763 | Preis: **491,-** Euro



Fujitsu Klassik-Wandmodelle eco überzeugen durch bemerkenswert kompakte Abmessungen und das umweltfreundliche, hocheffiziente Kältemittel R32. Trotz Kühlleistungen bis 7,1 kW bleiben die Gehäuseabmessungen unter 1 m Gerätebreite und sind somit schmaler als ein Türstock, über dem sie unauffällig Platz finden.

WiFi-Modul mit USB-Anschluss

Das optionale WiFi-Modul mit USB-Steckverbindung ist sekundenschnell und unsichtbar in der Inneneinheit platziert. So einfach wie das Einstecken eines USB-Sticks in den PC. Kein separates Montieren, kein zusätzliches Verkabeln, einfach in den USB-Port der Inneneinheit einstecken – fertig.



Kinderleichte WLAN-Anbindung per WiFi-Modul

Komfortable und interaktive Steuerungen

Mit der KNX,- WiFi- oder Modbus-Schnittstelle ist die interaktive Steuerung über Internet (Tablet oder Mobiltelefon) ebenso kinderleicht wie die Einbindung in die Gebäudeautomation. Selbstverständlich sind auch Kabel-Fernbedienungen anschließbar, um z. B. erweiterte Timerfunktionen zu nutzen.

Individuelles Zubehör	Art.-Nr.	€*
Kommunikations-Set UTY-XCSXZ2	2617660	229,-
KNX-Schnittstelle UTY-VKSX	2605825	327,-
Modbus-Schnittstelle UTY-VMSX	2600850	327,-
WiFi-Schnittstelle UTY-TFSXF2	2613201	109,-
Aktive Winterregelung AWR 39K (lose)	2575164	273,-
VICO-Filter UTR-FA16-5 (2 Stk.) für 18-24	2625068	44,-
VICO-Filter UTR-FA13-3 (2 Stk.) für 30-36	2625069	109,-

* zzgl. ges. MwSt.

**WEITERES ZUBEHÖR FINDEN SIE
AB SEITE 182.**





(siehe S. 11)

Klassik-Wandmodelle eco ASYG		18KMTB	24KMTB	30KMTA	36KMTA
Kühlleistung (min-nenn-max)	kW	0,9 - 5,2 - 6,0	0,9 - 7,1 - 8,3	2,9 - 8,0 - 9,0	2,9 - 9,4 - 10,0
Heizleistung (min-nenn-max)	kW	0,9 - 6,3 - 8,7	0,9 - 8,0 - 10,1	2,2 - 8,8 - 11,0	2,7 - 10,1 - 11,2
Schalldruckpegel ¹⁾	dB(A)	29-45	29-49	33-50	33-50
Schalleistungspegel max.	dB(A)	60	65	65	65
Abmessungen (H/B/T)	mm	280/980/240	280/980/240	340/1.150/280	340/1.150/280
Gewicht	kg	12,5	12,5	18,5	18,5
Luftumwälzung max.	m ³ /h	980	1.170	1.330	1.330
Ø Kondensatleitung innen	mm	13,8	13,8	13,8	13,8
Artikel-Nr. Inneneinheit		2625051	2625053	2611747	2617534
Preis zzgl. ges. MwSt.	Euro	1.155,-	1.526,-	1.602,-	2.344,-



Außeneinheiten AOYG		18KMTA	24KMTA	30KMTA	36KMTA
Energieeffizienzklasse Kühlen ²⁾		A++	A++	A++	A++
Energieeffizienzklasse Heizen ²⁾		A+	A+	A+	A+
Energieeffizienzgröße Kühlen	SEER	7,77	7,28	6,67	6,14
Energieeffizienzgröße Heizen	SCOP	4,56	4,18	4,54	4,52
Energieverbrauch pro Jahr Kühlen/Heizen	kWh/a	234/1.472	341/2.372	419/2.001	535/2.198
Schalldruckpegel (max.) ¹⁾ Kühlen/Heizen	dB(A)	47/47 ⁴⁾	51/49 ⁴⁾	50/52 ⁴⁾	52/52 ⁴⁾
Schalleistungspegel max.	dB(A)	65	67	68	70
Spannungsversorgung	V	230	230	230	230
Empfohlene Absicherung	A	16	16	25	25
Nennleistungsaufnahme	W	1.390	2.080	2.330	3.160
Abmessungen (H/B/T)	mm	632/799/290	716/820/315	788/940/320	788/940/320
Gewicht	kg	36	42	52	52
Zulässige Außentemperatur Kühlen ³⁾	°C	-10 (-20) ⁶⁾ bis 46	-10 (-20) ⁶⁾ bis 46	-15 (-20) ⁶⁾ bis 46	-15 (-20) ⁶⁾ bis 46
Zulässige Außentemperatur Heizen	°C	-15 bis 24	-15 bis 24	-15 bis 24	-15 bis 24
Luftumwälzung max.	m ³ /h	2.350	3.240	3.750	3.750
Ø Flüssigkeits-/Sauggasleitung	mm	6,35/12,70	6,35/12,70	9,52/15,88	9,52/15,88
Max. Leitungslänge/Höhendifferenz	m	25/20	30/25	50/30	50/30
Rohrleitungsvorfüllung bis	m	15	15	30	30
Nachfüllmenge	g/m	20	20	40	40
GWP (Kältemittel R32)	kgCO ₂ eq.	675	675	675	675
GWP gesamt (Füllmenge in kg)	kgCO ₂ eq.	689 (1,02)	891 (1,32)	1.283 (1,90)	1.283 (1,90)
Optionale Umweltschutzwanne	Art.-Nr.	2612913	2612913	2602460	2602460
Optionaler Reparaturschalter	Art.-Nr.	2577481	2577481	2577479	2577479
Artikel-Nr. Außeneinheit		2611732	2611734	2611740	2617535
Preis Außeneinheit zzgl. ges. MwSt.	Euro	1.842,-	2.867,-	2.965,-	3.619,-

Artikel-Nr. komplettes Set		2612767	2612768	2617545	2617546
Setpreis zzgl. ges. MwSt.	Euro	2.997,-	4.393,-	4.567,-	5.963,-

1) Schalldruck gemessen im Freifeld bei 1 m Abstand 2) A+++ bis G, A+++=niedrigster Verbrauch, G=höchster Verbrauch
 3) Bei windgeschützter Aufstellung Betrieb bis -15 °C möglich 4) Im Flüstermodus, ansonsten zzgl. 3 dB(A) 5) Auskühlschutz nur mit Infrarot-Fernbedienung 6) Mit Option AWR 39K, Details siehe Seite 185 7) Standard bei Modellen 30-36 *) Optional

Design-Wandmodelle eco, perlweiß

Highlights

- Energieeffizienzklasse A++
- SEER bis 7,40
- **Edel texturierte Oberfläche**
- Plug & Play WiFi-Schnittstelle (optional)
- Echter horizontaler Luftausblas durch die große untere Luftleitlamelle
- Inklusive Zusatzfilter
- Geringer Geräuschpegel ab 20 dB (A)

Fernbedienungen

- ⊗ Infrarot-Fernbedienung AR-REW4E **(inklusive)**



- **optional:**

Kabel-Fernbedienung (Set) UTY-RLRY
Art.-Nr. 2607644 | Preis: **447,-** Euro



- **optional:**

Touch-Fernbedienung (Set) UTY-RNRYZ5
Art.-Nr. 2607643 | Preis: **546,-** Euro



- **optional:**

Smart Design-Fernbedienung (Set) UTY-RCRYZ1
Art.-Nr. 2617763 | Preis: **491,-** Euro



Für Design-Liebhaber

Die elegante Textur der Oberfläche macht die Design-Wandmodelle eco zu echten Hinguckern. Je nach Licht-einfall erscheinen die Geräte in fein abgestimmten Weiß-Nuancen und fügen sich hervorragend auch in anspruchsvolle innenarchitektonische Konzepte ein. Für dunkler gehaltene Räume gibt es das Design-Wandmodell eco auch in Silber-Grau (Siehe S. 36).

Ganz einfach: W-LAN und Bus

Die KETA-Wandmodelle lassen sich in alle gängigen GLT-Systeme integrieren (z. B. KNX, Modbus). Besonders einfach gelingt die WLAN-Verbindung: Das optionale WiFi-Modul wird unsichtbar in das Wandmodell integriert und einfach in die USB-Buchse gesteckt.

Besonderer Klimakomfort

Zugerscheinungen sind mit diesem Wandmodell passé. Dank der etwas tieferen Bauweise ist die untere Luftleitlamelle überdurchschnittlich groß. Sie sorgt somit für einen echten horizontalen Luftwurf und eine optimale Luftverteilung im Raum.



Extra große Luftleitlamelle für optimale Luftverteilung



Kinderleichte WLAN-Anbindung per WiFi-Modul

Individuelles Zubehör

	Art.-Nr.	€*
Kommunikations-Set UTY-XCSXZ2	2617660	229,-
KNX-Schnittstelle UTY-VKSX	2605825	327,-
Modbus-Schnittstelle UTY-VMSX	2600850	327,-
WiFi-Schnittstelle UTY-TFSXF2	2613201	109,-
Aktive Winterregelung AWR 39K (lose)	2575164	273,-
VICO-Filter UTR-FA16-5 (2 Stk.)	2625068	44,-

* zzgl. ges. MwSt.

**WEITERES ZUBEHÖR FINDEN SIE
AB SEITE 182.**





(siehe S. 11)



Design-Wandmodelle eco (perlweiß) ASYG		07KETA	09KETA	12KETA	14KETA
Kühlleistung (min-nenn-max)	kW	0,9 - 2,0 - 3,0	0,9 - 2,5 - 3,2	0,9 - 3,4 - 3,9	0,9 - 4,2 - 4,4
Heizleistung (min-nenn-max)	kW	0,9 - 2,5 - 3,4	0,9 - 2,8 - 4,0	0,9 - 4,0 - 5,3	0,9 - 5,4 - 6,0
Schalldruckpegel ¹⁾	dB(A)	20-38	20-40	20-40	20-43
Schalleistungspegel max.	dB(A)	54	55	55	57
Abmessungen (H/B/T)	mm	295/950/230	295/950/230	295/950/230	295/950/230
Gewicht	kg	11	11	11	11,5
Luftumwälzung max.	m ³ /h	650	700	700	770
Ø Kondensatleitung innen	mm	13,8	13,8	13,8	13,8
Artikel-Nr. Inneneinheit		2643795	2643800	2643842	2643846
Preis zzgl. ges. MwSt.	Euro	785,-	883,-	1.036,-	1.352,-



Außeneinheiten AOYG		07KETA	09KETA	12KETA	14KETA
Energieeffizienzklasse Kühlen ²⁾		A++	A++	A++	A++
Energieeffizienzklasse Heizen ²⁾		A+	A+	A+	A+
Energieeffizienzgröße Kühlen	SEER	7,40	7,40	7,30	6,90
Energieeffizienzgröße Heizen	SCOP	4,10	4,10	4,40	4,10
Energieverbrauch pro Jahr Kühlen/Heizen	kWh/a	95/785	118/819	163/795	213/1.367
Schalldruckpegel (max.) ¹⁾ Kühlen/Heizen	dB(A)	43/43 ⁴⁾	43/43 ⁴⁾	47/47 ⁴⁾	47/47 ⁴⁾
Schalleistungspegel max.	dB(A)	61	61	65	65
Spannungsversorgung	V	230	230	230	230
Empfohlene Absicherung	A	10	10	10	10
Nennleistungsaufnahme	W	450	630	935	1.220
Abmessungen (H/B/T)	mm	541/663/290	541/663/290	541/663/290	542/799/290
Gewicht	kg	23	23	25	31
Zulässige Außentemperatur Kühlen ³⁾	°C	-10 (-20) ⁶⁾ bis 46	-10 (-20) ⁶⁾ bis 46	-10 (-20) ⁶⁾ bis 46	-10 (-20) ⁶⁾ bis 46
Zulässige Außentemperatur Heizen	°C	-15 bis 24	-15 bis 24	-15 bis 24	-15 bis 24
Luftumwälzung max.	m ³ /h	1.650	1.650	1.700	1.680
Ø Flüssigkeits-/Sauggasleitung	mm	6,35/9,52	6,35/9,52	6,35/9,52	6,35/9,52
Max. Leitungslänge/Höhendifferenz	m	20/15	20/15	20/15	20/15
Rohrleitungsvorfüllung bis	m	15	15	15	15
Nachfüllmenge	g/m	20	20	20	20
GWP (Kältemittel R32)	kgCO ₂ eq.	675	675	675	675
GWP gesamt (Füllmenge in kg)	kgCO ₂ eq.	405 (0,60)	405 (0,60)	473 (0,70)	574 (0,85)
Optionale Umweltschutzwanne	Art.-Nr.	2612913	2612913	2612913	2612913
Optionaler Reparaturschalter	Art.-Nr.	2577481	2577481	2577481	2577481
Artikel-Nr. Außeneinheit		2612594	2612596	2612598	2612600
Preis Außeneinheit zzgl. ges. MwSt.	Euro	1.046,-	1.188,-	1.395,-	1.809,-
Artikel-Nr. komplettes Set		2612769	2612770	2612771	2612772
Setpreis zzgl. ges. MwSt.	Euro	1.831,-	2.071,-	2.431,-	3.161,-

1) Schalldruck gemessen im Freifeld bei 1 m Abstand 2) A+++ bis G, A+++=niedrigster Verbrauch, G=höchster Verbrauch
 3) Bei windgeschützter Aufstellung Betrieb bis -15 °C möglich 4) Im Flüstermodus, ansonsten zzgl. 3 dB(A)
 5) Auskühlschutz nur in Verbindung mit Infrarot-Fernbedienung 6) Mit Option AWR 39K, Details siehe Seite 185

Design-Wandmodelle eco, silber-grau

Highlights

- Energieeffizienzklasse A++
- SEER bis 7,40
- **Edel texturierte Oberfläche**
- Plug & Play WiFi-Schnittstelle (optional)
- Echter horizontaler Luftausblas durch die große untere Luftleitlamelle
- Inklusive Zusatzfilter
- Geringer Geräuschpegel ab 20 dB (A)

Fernbedienungen

- ⊗ Infrarot-Fernbedienung AR-REW4E **(inklusive)**



- **optional:**

Kabel-Fernbedienung (Set) UTY-RLRY
Art.-Nr. 2607644 | Preis: **447,-** Euro



- **optional:**

Touch-Fernbedienung (Set) UTY-RNRYZ5
Art.-Nr. 2607643 | Preis: **546,-** Euro



- **optional:**

Smart Design-Fernbedienung (Set) UTY-RCRYZ1
Art.-Nr. 2617763 | Preis: **491,-** Euro



Für Design-Liebhaber

Die elegante Textur der Oberfläche macht die Design-Wandmodelle eco zu echten Hinguckern. Je nach Licht-einfall erscheinen die Geräte in fein abgestimmten Silber-/Grau-Nuancen und fügen sich hervorragend auch in anspruchsvolle innenarchitektonische Konzepte ein. Für helle Räume gibt es das Design-Wandmodell eco auch in Perlweiß (Siehe S. 34).

Ganz einfach: W-LAN und Bus

Die KETAB-Wandmodelle lassen sich in in alle gängigen GLT-Systeme integrieren (z. B. KNX, Modbus). Besonders einfach gelingt die WLAN-Verbindung: Das optionale WiFi-Modul wird unsichtbar in das Wandmodell integriert und einfach in die USB-Buchse gesteckt.

Besonderer Klimakomfort

Zugerscheinungen sind mit diesem Wandmodell passé. Dank der etwas tieferen Bauweise ist die untere Luftleitlamelle überdurchschnittlich groß. Sie sorgt somit für einen echten horizontalen Luftwurf und eine optimale Luftverteilung im Raum.



Extra große Luftleitlamelle für optimale Luftverteilung



Kinderleichte WLAN-Anbindung per WiFi-Modul

Individuelles Zubehör

	Art.-Nr.	€*
Kommunikations-Set UTY-XCSXZ2	2617660	229,-
KNX-Schnittstelle UTY-VKSX	2605825	327,-
Modbus-Schnittstelle UTY-VMSX	2600850	327,-
WiFi-Schnittstelle UTY-TFSXF2	2613201	109,-
Aktive Winterregelung AWR 39K (lose)	2575164	273,-
VICO-Filter UTR-FA16-5 (2 Stk.)	2625068	44,-

* zzgl. ges. MwSt.

**WEITERES ZUBEHÖR FINDEN SIE
AB SEITE 182.**





(siehe S. 11)



Design-Wandmodelle eco (silber-grau) ASYG		07KETEB	09KETEB	12KETEB	14KETEB
Kühlleistung (min-nenn-max)	kW	0,9 - 2,0 - 3,0	0,9 - 2,5 - 3,2	0,9 - 3,4 - 3,9	0,9 - 4,2 - 4,4
Heizleistung (min-nenn-max)	kW	0,9 - 2,5 - 3,4	0,9 - 2,8 - 4,0	0,9 - 4,0 - 5,3	0,9 - 5,4 - 6,0
Schalldruckpegel ¹⁾	dB(A)	20-38	20-40	20-40	20-43
Schalleistungspegel max.	dB(A)	54	55	55	57
Abmessungen (H/B/T)	mm	295/950/230	295/950/230	295/950/230	295/950/230
Gewicht	kg	11	11	11	11,5
Luftumwälzung max.	m ³ /h	650	700	700	770
Ø Kondensatleitung innen	mm	13,8	13,8	13,8	13,8
Artikel-Nr. Inneneinheit		2643797	2643836	2643844	2643849
Preis zzgl. ges. MwSt.	Euro	785,-	883,-	1.036,-	1.352,-



Außeneinheiten AOYG		07KETA	09KETA	12KETA	14KETA
Energieeffizienzklasse Kühlen ²⁾		A++	A++	A++	A++
Energieeffizienzklasse Heizen ²⁾		A+	A+	A+	A+
Energieeffizienzgröße Kühlen	SEER	7,40	7,40	7,30	6,90
Energieeffizienzgröße Heizen	SCOP	4,10	4,10	4,40	4,10
Energieverbrauch pro Jahr Kühlen/Heizen	kWh/a	95/785	118/819	163/795	213/1.367
Schalldruckpegel (max.) ¹⁾ Kühlen/Heizen	dB(A)	43/43 ⁴⁾	43/43 ⁴⁾	47/47 ⁴⁾	47/47 ⁴⁾
Schalleistungspegel max.	dB(A)	61	61	65	65
Spannungsversorgung	V	230	230	230	230
Empfohlene Absicherung	A	10	10	10	10
Nennleistungsaufnahme	W	450	630	935	1.220
Abmessungen (H/B/T)	mm	541/663/290	541/663/290	541/663/290	542/799/290
Gewicht	kg	23	23	25	31
Zulässige Außentemperatur Kühlen ³⁾	°C	-10 (-20) ⁶⁾ bis 46	-10 (-20) ⁶⁾ bis 46	-10 (-20) ⁶⁾ bis 46	-10 (-20) ⁶⁾ bis 46
Zulässige Außentemperatur Heizen	°C	-15 bis 24	-15 bis 24	-15 bis 24	-15 bis 24
Luftumwälzung max.	m ³ /h	1.650	1.650	1.700	1.680
Ø Flüssigkeits-/Sauggasleitung	mm	6,35/9,52	6,35/9,52	6,35/9,52	6,35/9,52
Max. Leitungslänge/Höhendifferenz	m	20/15	20/15	20/15	20/15
Rohrleitungsvorfüllung bis	m	15	15	15	15
Nachfüllmenge	g/m	20	20	20	20
GWP (Kältemittel R32)	kgCO ₂ eq.	675	675	675	675
GWP gesamt (Füllmenge in kg)	kgCO ₂ eq.	405 (0,60)	405 (0,60)	473 (0,70)	574 (0,85)
Optionale Umweltschutzwanne	Art.-Nr.	2612913	2612913	2612913	2612913
Optionaler Reparaturschalter	Art.-Nr.	2577481	2577481	2577481	2577481
Artikel-Nr. Außeneinheit		2612594	2612596	2612598	2612600
Preis Außeneinheit zzgl. ges. MwSt.	Euro	1.046,-	1.188,-	1.395,-	1.809,-
Artikel-Nr. komplettes Set		2612898	2612899	2612900	2612901
Setpreis zzgl. ges. MwSt.	Euro	1.831,-	2.071,-	2.431,-	3.161,-

1) Schalldruck gemessen im Freifeld bei 1 m Abstand 2) A+++ bis G, A+++=niedrigster Verbrauch, G=höchster Verbrauch
 3) Bei windgeschützter Aufstellung Betrieb bis -15 °C möglich 4) Im Flüstermodus, ansonsten zzgl. 3 dB(A)
 5) Auskühlschutz nur in Verbindung mit Infrarot-Fernbedienung 6) Mit Option AWR 39K, Details siehe Seite 185

Deluxe-Wandmodelle eco

Highlights

- Bis Energieeffizienzklasse A+++
- SEER bis 8,52
- Integrierter Präsenzmelder
- Aktivierbarer Flüstermodus über Fernbedienung
- Geräuschpegel **ab 19 dB(A)**
- Inklusive Zusatzfilter
- Auskühlschutz durch 10°C Heizfunktion

Fernbedienungen

- ⊗ Infrarot-Fernbedienung AR-REW3E **(inklusive)**



- **optional:**

Kabel-Fernbedienung (Set) UTY-RLRY
Art.-Nr. 2607644 | Preis: **447,-** Euro



- **optional:**

Touch-Fernbedienung (Set) UTY-RNRYZ5
Art.-Nr. 2607643 | Preis: **546,-** Euro



- **optional:**

Smart Design-Fernbedienung (Set) UTY-RCRYZ1
Art.-Nr. 2617763 | Preis: **491,-** Euro



Die mit dem umweltfreundlichen Kältemittel R32 betriebenen Fujitsu Deluxe-Wandmodelle eco stehen für die perfekte Integration in gehobenes Ambiente. Das mit dem Good Design Award prämierte Design besticht durch seine Schlichtheit und verzichtet auf sichtbare Lufteinlässe. Mit einem **Geräuschpegel ab 19 dB(A)** ist das Gerät fast unhörbar leise.

Die Umweltschoner

Mit saisonalen Arbeitszahlen bis 8,52 erreichen die Geräte die allerhöchste Energieeffizienzklasse A+++ . Der serienmäßige Präsenzmelder fordert nur dann die volle Leistung des Gerätes, wenn Personen im Raum erkannt werden. Das steigert die Effizienz noch zusätzlich.

Komfortable und interaktive Steuerungen

Externes Ein-/Ausschalten z. B. über eine GLT und die Ausgabe von verschiedenen Betriebs- und Störmeldungen sind möglich. Nutzbar werden die Funktionen durch Kommunikations-Sets. Mit der optionalen WiFi-Schnittstelle ist die interaktive Steuerung per Tablet oder Mobiltelefon über das Internet kinderleicht.



Kinderleichte WLAN-Anbindung per WiFi-Modul

An die Deluxe-Wandmodelle eco können auch Kabel-Fernbedienungen angeschlossen werden, um z. B. erweiterte Timerfunktionen zu nutzen.

Individuelles Zubehör	Art.-Nr.	€*
Kommunikations-Set UTY-XCSXZ2	2617660	229,-
KNX-Schnittstelle UTY-VKSX	2605825	327,-
Modbus-Schnittstelle UTY-VMSX	2600850	327,-
WiFi-Schnittstelle UTY-TFSXF2	2613201	109,-
Aktive Winterregelung AWR 39K (lose)	2575164	273,-
VICO-Filter UTR-FA16-5 (2 Stk.)	2625068	44,-

* zzgl. ges. MwSt.

**WEITERES ZUBEHÖR FINDEN SIE
AB SEITE 182.**





(siehe S. 11)



Deluxe-Wandmodelle eco ASYG		07KGTE	09KGTE	12KGTE	14KGTE
Kühlleistung (min-nenn-max)	kW	0,9 - 2,0 - 3,2	0,9 - 2,5 - 3,4	0,9 - 3,4 - 4,1	0,9 - 4,2 - 4,5
Heizleistung (min-nenn-max)	kW	0,9 - 2,5 - 5,2	0,9 - 2,8 - 5,4	0,9 - 4,0 - 6,1	0,9 - 5,4 - 6,4
Schalldruckpegel ¹⁾	dB(A)	19-38	19-40	19-40	20-43
Schalleistungspegel max.	dB(A)	54	55	56	57
Abmessungen (H/B/T)	mm	270/834/215	270/834/215	270/834/215	270/834/215
Gewicht	kg	10	10	10	10
Luftumwälzung max.	m ³ /h	650	700	700	770
Ø Kondensatleitung innen	mm	13,8	13,8	13,8	13,8
Artikel-Nr. Inneneinheit		2643892	2643895	2643900	2645442
Preis zzgl. ges. MwSt.	Euro	779,-	888,-	1.079,-	1.406,-



Außeneinheiten AOYG		07KGCA	09KGCA	12KGCA	14KGCA
Energieeffizienzklasse Kühlen ²⁾		A+++	A+++	A+++	A++
Energieeffizienzklasse Heizen ²⁾		A+++	A+++	A+++	A+
Energieeffizienzgröße Kühlen	SEER	8,52	8,52	8,51	7,11
Energieeffizienzgröße Heizen	SCOP	5,12	5,11	5,10	4,31
Energieverbrauch pro Jahr Kühlen/Heizen	kWh/a	82/628	103/658	140/685	207/1.298
BAFA-Listung		ja	ja	ja	nein
Schalldruckpegel (max.) ¹⁾ Kühlen/Heizen	dB(A)	43/43 ⁴⁾	43/45 ⁴⁾	47/47 ⁴⁾	47/47 ⁴⁾
Schalleistungspegel max.	dB(A)	61	61	65	65
Spannungsversorgung	V	230	230	230	230
Empfohlene Absicherung	A	10	10	10	10
Nennleistungsaufnahme	W	400	555	805	1.175
Abmessungen (H/B/T)	mm	542/799/290	542/799/290	542/799/290	542/799/290
Gewicht	kg	30	30	31	32
Zulässige Außentemperatur Kühlen ³⁾	°C	-10 (-20 ⁶⁾) bis 46	-10 (-20 ⁶⁾) bis 46	-10 (-20 ⁶⁾) bis 46	-10 (-20 ⁶⁾) bis 46
Zulässige Außentemperatur Heizen	°C	-15 bis 24	-15 bis 24	-15 bis 24	-15 bis 24
Luftumwälzung max.	m ³ /h	1.610	1.610	1.680	1.680
Ø Flüssigkeits-/Sauggasleitung	mm	6,35/9,52	6,35/9,52	6,35/9,52	6,35/9,52
Max. Leitungslänge/Höhendifferenz	m	20/15	20/15	20/15	20/15
Rohrleitungsvorfüllung bis	m	15	15	15	15
Nachfüllmenge	g/m	20	20	20	20
GWP (Kältemittel R32)	kgCO ₂ eq.	675	675	675	675
GWP gesamt (Füllmenge in kg)	kgCO ₂ eq.	506 (0,75)	506 (0,75)	574 (0,85)	574 (0,85)
Optionale Umweltschutzwanne	Art.-Nr.	2612913	2612913	2612913	2612913
Optionaler Reparaturschalter	Art.-Nr.	2577481	2577481	2577481	2577481
Artikel-Nr. Außeneinheit		2605787	2606904	2606906	2606908
Preis Außeneinheit zzgl. ges. MwSt.	Euro	845,-	932,-	1.090,-	1.897,-
Artikel-Nr. komplettes Set		2613035	2613049	2613052	2613056
Setpreis zzgl. ges. MwSt.	Euro	1.624,-	1.820,-	2.169,-	3.303,-

1) Schalldruck gemessen im Freifeld bei 1 m Abstand 2) A+++ bis G, A+++=niedrigster Verbrauch, G=höchster Verbrauch

3) Bei windgeschützter Aufstellung Betrieb bis -15 °C möglich 4) Im Flüstermodus, ansonsten zzgl. 3 dB(A)

5) Auskühlschutz nur in Verbindung mit Infrarot-Fernbedienung 6) Mit Option AWR 39K, Details siehe Seite 185 *) Optional

Dual Stream-Wandmodelle eco

Highlights

- Energieeffizienzklasse bis A+++
- SEER bis 8,50
- Dual Stream-Technologie
- Automatische Filterreinigung
- Elektrostatischer Plasmafilter
- WiFi- Schnittstelle serienmäßig
- Integrierter Präsenzmelder
- Antibakterieller Wärmetauscher
- Aktivierbarer Flüstermodus
- Inklusive Zusatzfilter
- Auskühlschutz durch 10°C Heizfunktion

Fernbedienungen

- ⊗ Infrarot-Fernbedienung AR-REP1E **(inklusive)**



- ⊗ WiFi-Schnittstelle UTZ-TFSXZ2 **(inklusive)**



Die Klimageräte Dual Stream eco sind die ersten Wandmodelle mit Primär- und Sekundärluftstrom. Zudem überzeugen die Geräte durch weitere technische Highlights wie besondere Luftfilter, den integrierten Präsenzmelder und das umweltfreundliche, hocheffiziente Kältemittel R32.

Dualer Luftstrom

Unter der Dual Stream-Technologie versteht man das Vermischen von konditionierter Luft (primär) und nicht konditionierter Luft (sekundär) durch zusätzliche, individuell einstellbare Umluftgebläse am Klimagerät.

Im Kühlbetrieb verhindert der Umluftstrom das Anblasen von Personen mit kalter Luft bei gleichzeitig hoher Luftwurfweite. Im Heizbetrieb wird die großflächige Erwärmung des Fußbodens unterstützt und sorgt so für angenehm warme Füße in der kühleren Jahreszeit.



Kühlbetrieb



Heizbetrieb

Saubere Luft

Die automatische Filterreinigung, der elektrostatische Plasmafilter und der antibakterielle Wärmetauscher sorgen für saubere und pollenfreie Luft. Gerade für Hausstauballergiker oder Heuschnupfengeplagte eine Wohltat.

Der serienmäßige Präsenzmelder steigert die Effizienz der Geräte noch weiter: Die volle Leistung wird nur dann abgerufen, wenn sich auch Personen im Raum befinden. Zusammen mit dem standardmäßigen WiFi-Modul zur Fernbedienung der Klimaanlage per Mobilgerät (Smartphone oder Tablet) ist das Komfortpaket komplett.

**ZUBEHÖR FINDEN SIE
AB SEITE 182.**





(siehe S. 11)

Dual Stream-Wandmodelle eco ASYG		09KXCA	12KXCA
Kühlleistung (min-nenn-max)	kW	0,6 - 2,5 - 3,5	0,6 - 3,4 - 5,3
Heizleistung (min-nenn-max)	kW	0,6 - 3,6 - 7,1	0,6 - 5,0 - 9,0
Schalldruckpegel ¹⁾	dB(A)	28-46	28-46
Schalleistungspegel max.	dB(A)	58	58
Abmessungen (H/B/T)	mm	293/786/378	293/786/378
Gewicht	kg	20	20
Luftumwälzung max.	m ³ /h	670	670
Ø Kondensatleitung innen	mm	13,8	13,8
Artikel-Nr. Inneneinheit		2604414	2604422
Preis zzgl. ges. MwSt.	Euro	1.864,-	2.180,-



Außeneinheiten AOYG		09KXCA	12KXCA
Energieeffizienzklasse Kühlen ²⁾		A+++	A+++
Energieeffizienzklasse Heizen ²⁾		A+++	A+++
Energieeffizienzgröße Kühlen	SEER	8,50	8,50
Energieeffizienzgröße Heizen	SCOP	5,10	5,10
Energieverbrauch pro Jahr Kühlen/Heizen	kWh/a	103/934	140/961
BAFA-Listung		ja	ja
Schalldruckpegel (max.) ¹⁾ Kühlen/Heizen	dB(A)	37/38 ⁴⁾	41/40 ⁴⁾
Schalleistungspegel max.	dB(A)	53	57
Spannungsversorgung	V	230	230
Empfohlene Absicherung	A	16	16
Nennleistungsaufnahme	W	460	670
Abmessungen (H/B/T)	mm	704/820/315	704/820/315
Gewicht	kg	41	41
Zulässige Außentemperatur Kühlen ³⁾	°C	-10 bis 43	-10 bis 43
Zulässige Außentemperatur Heizen	°C	-15 bis 24	-15 bis 24
Luftumwälzung max.	m ³ /h	1.975	2.230
Ø Flüssigkeits-/Sauggasleitung	mm	6,35/9,52	6,35/9,52
Max. Leitungslänge/Höhendifferenz	m	15/10	15/10
Rohrleitungsvorfüllung bis	m	15	15
Nachfüllmenge	g/m	-	-
GWP (Kältemittel R32)	kgCO ₂ eq.	675	675
GWP gesamt (Füllmenge in kg)	kgCO ₂ eq.	878 (1,30)	878 (1,30)
Optionale Umweltschutzwanne	Art.-Nr.	2612913	2612913
Optionaler Reparaturschalter	Art.-Nr.	2577481	2577481
Artikel-Nr. Außeneinheit		2604415	2604423
Preis Außeneinheit zzgl. ges. MwSt.	Euro	2.136,-	2.485,-
Artikel-Nr. komplettes Set		2604416	2604424
Setpreis zzgl. ges. MwSt.	Euro	4.000,-	4.665,-

Kassettenmodelle AUXG

Kassetten sind ideal für den Einbau in abgehängte Decken. Da sie völlig in die Decke integriert werden, ermöglichen sie eine Klimatisierung ohne „sichtbares“ Gerät. Die Abmessungen der Euro-Kassetten sind auf das Decken-Rastermaß nach EU-Norm und nach deutscher Norm abgestimmt, was die Montage erheblich beschleunigt.

Maßgeschneidert für das Rastermaß

Die echt weiße Blende (RAL 9016) der Euro-Kassetten eco im modernen Design passt mit den Abmessungen 620x620 mm genau in ein einzelnes Feld der genormten Euro-Rasterdecken. Somit lassen sich die Geräte auch unmittelbar neben Leuchten und anderen Deckeneinbauten platzieren.



Integration in genormte Euro-Rasterdecke

Einfache Montage

Durch die abnehmbaren Ecken der Blende und die symmetrisch angeordneten Befestigungshaken ist ein einfaches Justieren der 3D-Kassettenmodelle auch nach der Endmontage möglich.

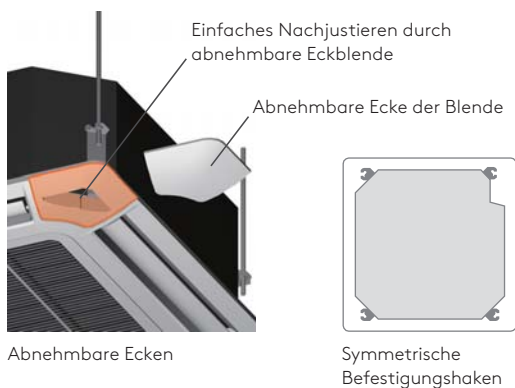

Zwischenblende für alle Kassettenmodelle

Die Lösung für Zwischendecken mit geringer Einbautiefe: Der Hohlraum zwischen abgehängter Decke und Kassettenblende wird dezent verdeckt. Farbe und Form der Zwischenblenden entsprechen der Geräteblende.

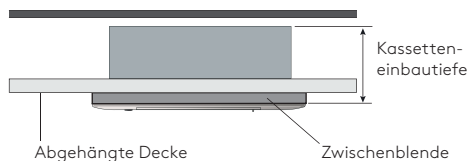

Transparenter Kondensatanschluss

Durch den transparenten Kondensatanschluss der Euro-Kassettenmodelle wird die Funktionsprüfung der eingebauten Pumpe stark vereinfacht. Die Kondensatpumpe der Euro-Kassettenmodelle hat eine leistungsstarke Förderhöhe von 700 mm, die der „großen“ Kassettenmodelle sogar bis 850 mm ab Geräteunterkante.

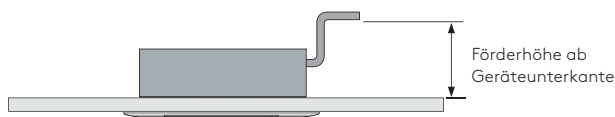

Leistungsstarke Kondensatpumpe

Optimale Luftführung

Die Verwendung der neuartig geschwungenen Luftaustrittslamellen verbessert die Luftverteilung im Raum signifikant. Durch den leichten Abstand des Luftstromes zur Decke kann der Coanda-Effekt besser ausgenutzt werden und unerwünschte Zugluft ist kein Thema mehr.



Highlights

SINGLE-SPLIT

Multi-Split

VRF-Systeme

DX-Systeme

Steckerfertig

Zubehör + CCM

Euro-Kassettenmodelle eco

Highlights

- Energieeffizienzklasse A++
- Saisonale Energieeffizienz SEER bis 6,70
- **Passt genau ins Norm-Deckenmaß**
- 6 Lüfterstufen wählbar
- 10°C-Heizfunktion (Auskühlschutz)
- Automatischer Wiederanlauf
- Integrierte Kondensatpumpe

Fernbedienungen

- ⊗ Infrarot-Fernbedienung UTY-LNTY **(inklusive)**



- **optional:**

Kabel-Fernbedienung UTY-RLRY
Art.-Nr. 2577750 | Preis: **174,-** Euro



- **optional:**

Touch-Fernbedienung UTY-RNRYZ5
Art.-Nr. 2626653 | Preis: **273,-** Euro



- **optional:**

Smart Design-Fernbedienung UTY-RCRYZ1
Art.-Nr. 2617633 | Preis: **218,-** Euro



Fujitsu Euro-Kassetten eco werden mit dem umweltfreundlichen Kältemittel R32 betrieben. Ihre Kühlleistung reicht bis 6,8 kW. Dabei passen die Geräte mit den echt weißen Blenden **im Rastermaß 620 x 620 mm** auch optisch perfekt in ein einzelnes Feld der genormten Euro-Rasterdecken. So lassen sich die Geräte auch unmittelbar neben Leuchten und anderen Deckeneinbauten platzieren.

Umfangreiche Funktionen ohne Zusatzplatine

Zum Ein-/Ausschalten über eine GLT wird „Externes Ein/Aus“ direkt angeschlossen, zum Ausgeben der Betriebsmeldung der Stecker „Meldesignale“. Für weitere Meldungen kann die Kommunikationsbox UTY-XCSX nachgerüstet werden.

Vorkonditionierte Frischluftzufuhr

Durch das Frischluft-Kit und einen Stützlüfter, den Sie mit dem Stecker „Meldesignale“ aktivieren können, verbessern Sie das Raumklima durch vorgeheizte oder vorgekühlte Außenluft.

Komfortable und interaktive Steuerungen

Mit der KNX-, WiFi- oder Modbus-Schnittstelle ist die interaktive Steuerung über Internet (Tablet, PC oder Mobiltelefon) ebenso kinderleicht wie die Einbindung in die Gebäudeautomation. Für erweiterte Timerfunktionen und die komfortable Bedienung sind Kabel-Fernbedienungen anschließbar.

Individuelles Zubehör

	Art.-Nr.	€*
Kommunikationsbox-Set UTY-XCSX-U	2599854	360,-
Stecker „Meldesignale“	2550253	15,-
Zwischenblende 10 mm UTG-BAYB-W	2611201	327,-
Zwischenblende 20 mm UTG-AAYB-W	2611202	327,-
Zwischenblende 30 mm UTG-CAYB-W	2616996	360,-
Zwischenblende 40 mm UTG-DAYB-W	2616997	392,-
Zwischenblende 50 mm UTG-EAYB-W	2616998	436,-
Verschlussblende UTR-YDZB	2564977	65,-
Frischluft-Kit UTZ-VXAA	2549195	414,-
Redundanzmodul-Set USM 208	2538356	414,-
KNX-Schnittstelle UTY-VKSX	2605825	327,-
Modbus-Schnittstelle UTY-VMSX	2600850	327,-
WiFi-Schnittstelle UTY-TFSXZ1	2605826	174,-
Aktive Winterregelung AWR 39K (lose)	2575164	273,-
VICO-Filter UTD-HFAA	2625080	109,-

* zzgl. ges. MwSt.

**WEITERES ZUBEHÖR FINDEN SIE
AB SEITE 182.**



(siehe S. 11)

Euro-Kassettenmodelle eco AUXG		09KVLA	12KVLA	14KVLA	18KVLA	22KVLA	24KVLA
Kühlleistung (min-nenn-max)	kW	0,9 - 2,5 - 3,2	0,9 - 3,5 - 4,4	0,9 - 4,3 - 5,4	0,9 - 5,2 - 5,9	0,9 - 6,0 - 6,7	0,9 - 6,8 - 8,0
Heizleistung (min-nenn-max)	kW	0,9 - 3,2 - 4,7	0,9 - 4,1 - 5,7	0,9 - 5,0 - 6,5	0,9 - 6,0 - 7,5	0,9 - 7,0 - 8,0	0,9 - 7,5 - 9,1
Schalldruckpegel ¹⁾	dB(A)	27-33	27-37	27-38	26-38	30-44	30-49
Schalleistungspegel max.	dB(A)	46	49	50	50	56	59
Abmessungen (H/B/T/Einbautiefe)	mm	245/570/570/262					
Abmessungen Blende (H/B/T)	mm	49/620/620	49/620/620	49/620/620	49/620/620	49/620/620	49/620/620
Gewicht (inklusive Blende)	kg	17,3	17,3	17,3	17,3	18,3	18,3
Luftumwälzung max.	m ³ /h	540	600	680	680	830	930
Förderhöhe der Kondensatpumpe	mm	700	700	700	700	700	700
Ø Kondensatleitung innen	mm	25	25	25	25	25	25
Artikel-Nr. Inneneinheit		2611693	2611696	2611473	2611476	2611699	2611703
Preis zzgl. ges. MwSt.	Euro	1.395,-	1.428,-	1.592,-	1.690,-	2.224,-	2.333,-

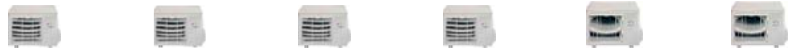

Außeneinheiten AOYG		09KBTB	12KBTB	14KBTB	18KBTB	22KBTB	24KBTB
Energieeffizienzklasse Kühlen ²⁾		A++	A++	A++	A++	A++	A++
Energieeffizienzklasse Heizen ²⁾		A+	A+	A+	A+	A+	A+
Energieeffizienzgröße Kühlen	SEER	6,70	6,60	6,50	6,60	6,60	6,10
Energieeffizienzgröße Heizen	SCOP	4,40	4,30	4,40	4,20	4,30	4,00
Energieverbrauch pro Jahr Kühlen/Heizen	kWh/a	131/826	186/1.106	231/1.208	275/1.466	318/1.562	390/2.097
Schalldruckpegel (max.) ¹⁾ Kühlen/Heizen	dB(A)	46/46	47/47	49/49	50/50	51/51	53/54
Schalleistungspegel max.	dB(A)	59	61	62	62	63	65
Spannungsversorgung	V	230	230	230	230	230	230
Empfohlene Absicherung	A	10	10	10	16	16	16
Nennleistungsaufnahme	W	550	930	1.280	1.600	1.820	2.210
Abmessungen (H/B/T)	mm	542/799/290	542/799/290	542/799/290	632/799/290	632/799/290	716/820/315
Gewicht	kg	32	33	33	36	38	42
Zulässige Außentemperatur Kühlen ³⁾	°C	-15 (-20) ⁴⁾ bis 46	-15 (-20) ⁴⁾ bis 46	-15 (-20) ⁴⁾ bis 46	-15 (-20) ⁴⁾ bis 46	-15 (-20) ⁴⁾ bis 46	-15 (-20) ⁴⁾ bis 46
Zulässige Außentemperatur Heizen	°C	-15 bis 24	-15 bis 24	-15 bis 24	-15 bis 24	-15 bis 24	-15 bis 24
Luftumwälzung max.	m ³ /h	1.480	1.580	1.670	2.160	2.240	2.700
Ø Flüssigkeits-/Sauggasleitung	mm	6,35/9,52	6,35/9,52	6,35/9,52	6,35/12,70	6,35/12,70	6,35/12,70
Max. Leitungslänge/Höhendifferenz	m	20/15	25/20	25/20	30/20	30/25	30/25
Rohrleitungsvorfüllung bis	m	15	15	15	20	20	20
Nachfüllmenge	g/m	20	20	20	20	20	20
GWP (Kältemittel R32)	kgCO ₂ eq.	675	675	675	675	675	675
GWP gesamt (Füllmenge in kg)	kgCO ₂ eq.	574 (0,85)	574 (0,85)	574 (0,85)	689 (1,02)	844 (1,25)	844 (1,25)
Optionale Umweltschutzwanne	Art.-Nr.	2612913	2612913	2612913	2612913	2612913	2612913
Optionaler Reparaturschalter	Art.-Nr.	2577481	2577481	2577481	2577481	2577481	2577481
Artikel-Nr. Außeneinheit		2611743	2611477	2611728	2611478	2611742	2611733
Preis Außeneinheit zzgl. ges. MwSt.	Euro	1.493,-	1.799,-	1.929,-	2.104,-	2.627,-	3.303,-

Artikel-Nr. komplettes Set		2612773	2612774	2612775	2612776	2612777	2612778
Setpreis zzgl. ges. MwSt.	Euro	2.888,-	3.227,-	3.521,-	3.794,-	4.851,-	5.636,-

¹⁾ Schalldruck gemessen im Freifeld bei 1 m (bei Inneneinheit 1,5 m) Abstand ²⁾ A+++ bis G, A+++ = niedrigster Verbrauch, G = höchster Verbrauch
³⁾ Bei windgeschützter Aufstellung Betrieb bis -20 °C möglich ⁴⁾ Mit Option AWR 39K, Details siehe Seite 185
⁵⁾ Auskühlschutz nur in Verbindung mit Infrarot-Fernbedienung *) Optional

3D-Kassettenmodelle eco, weiß (230 V)

Highlights

- Separat einstellbare Lamellen
- 360°-Rundum-Luftauslass
- Präsenzmelder optional
- Touch-Fernbedienung serienmäßig
- Moderne Rauten-Designblende
- Infrarot-Fernbedienung optional

Fernbedienungen

- ⊗ Touch-Fernbedienung UTY-RNRYZ5 **(inklusive)**



- **optional** (nur für weiße Blende):
Infrarot-Fernbedienung (Set) UTY-LBTYC
Art.-Nr. 2599850 | Preis: **414,-** Euro



- **optional:**
Smart Design-Fernbedienung UTY-RCRYZ1
Art.-Nr. 2617633 | Preis: **218,-** Euro



Individuelles Wohlfühlklima im Büro: Die mit dem umweltfreundlichen und hocheffizienten Kältemittel R32 betriebenen 3D-Kassettenmodelle eco verteilen die Luft mit unterbrechungsfreier 360°-Luftaustrittsöffnung sanft im Raum. Die separat einstellbaren Lamellen sorgen für ein zugfreies Wunschklima für jeden – auch bei unterschiedlicher Temperaturwahrnehmung im Büro.

Das Blendendesign verleiht der 3D-Kassette eine moderne Optik. Der optionale Präsenzmelder und die serienmäßige Touch-Fernbedienung runden das Komfortpaket ab.

Umfangreiche Funktionen ohne Zusatzplatine

Das externe Ein-/Ausschalten und die Ausgabe von Betriebs- oder Störmeldungen ist ohne Zusatzplatine möglich. Ein Klemmblock zum Ein-/Ausschalten über eine GLT ist in der Inneneinheit bereits vorgesehen. Zur Ausgabe der Betriebs- oder Störmeldung wird nur ein Stecker „Melde-signale“ benötigt. Für weitere Meldungen kann die Kommunikationsbox UTY-XCSX nachgerüstet werden.

Komfortable und interaktive Steuerungen

Mit der KNX-, WiFi- oder Modbus-Schnittstelle ist die interaktive Steuerung über Internet (Tablet oder Mobiltelefon) und die Einbindung in die Gebäudeautomation kinderleicht. Selbstverständlich können die Geräte auch mit einer Infrarot-Fernbedienung bedient werden.

Individuelles Zubehör	Art.-Nr.	€*
Kommunikationsbox-Set UTY-XCSX-U	2599854	360,-
Stecker „Melde-signale“	2550253	15,-
Zwischenblende 50 mm UTG-BKXA-W	2553675	120,-
Frischlucht-Kit UTZ-VXRA	2599852	501,-
Präsenzmelder UTY-SHZXC	2599851	218,-
Redundanzmodul-Set USM 208	2538356	414,-
KNX-Schnittstelle UTY-VKSX	2605825	327,-
Modbus-Schnittstelle UTY-VMSX	2600850	327,-
WiFi-Schnittstelle UTY-TFSXZ1	2605826	174,-
VICO-Filter UTD-HFRA	2625081	109,-

* zzgl. ges. MwSt.

**WEITERES ZUBEHÖR FINDEN SIE
AB SEITE 182.**





230 V

(siehe S. 11)

3D-Kassettenmodelle eco, weiß AUXG		18KRLB	22KRLB	24KRLB	30KRLB	36KRLB	45KRLB	54KRLB
Kühlleistung (min-nenn-max)	kW	0,9- 5,2 -5,9	0,9- 6,0 -6,7	0,9- 6,8 -8,0	2,8- 8,5 -10,0	2,8- 9,5 -11,2	4,0- 12,1 -14,0	4,5- 13,4 -14,5
Heizleistung (min-nenn-max)	kW	0,9- 6,0 -7,5	0,9- 7,0 -8,0	0,9- 7,5 -9,1	2,7- 10,0 -11,2	2,7- 10,8 -12,7	4,2- 13,5 -16,2	4,7- 15,5 -16,5
Schalldruckpegel ¹⁾	dB(A)	28-33	28-33	29-35	33-40	34-44	35-46	36-47
Schalleistungspegel max.	dB(A)	47	49	49	54	58	60	61
Abmessungen (H/B/T/Einbautiefe)	mm	246/840/840/256				288/840/840/298		
Abmessungen Blende (H/B/T)	mm	53/950/950	53/950/950	53/950/950	53/950/950	53/950/950	53/950/950	53/950/950
Gewicht (inklusive Blende)	kg	29	29	30	32	35	35	35
Luftumwälzung max.	m ³ /h	1.050	1.050	1.150	1.600	1.870	2.000	2.100
Förderhöhe der Kondensatpumpe	mm	850	850	850	850	850	850	850
Ø Kondensatleitung innen	mm	25	25	25	25	25	25	25
Artikel-Nr. Inneneinheit		2611475	2612891	2611701	2611705	2611710	2611711	2611713
Preis zzgl. ges. MwSt.	Euro	2.213,-	2.235,-	2.257,-	2.715,-	3.020,-	3.401,-	3.892,-



Außeneinheiten (230 V) AOYG		18KBTB	22KBTB	24KBTB	30KBTB	36KBTB	45KBTB	54KBTB
Energieeffizienzklasse Kühlen ²⁾		A++	A++	A++	A++	A++	-	-
Energieeffizienzklasse Heizen ²⁾		A+	A+	A+	A+	A+	-	-
Energieeffizienzgröße Kühlen	SEER	7,00	7,00	6,60	6,70	6,55	6,65	6,53
Energieeffizienzgröße Heizen	SCOP	4,30	4,40	4,20	4,30	4,30	4,33	4,31
Raumkühlungs-Jahresnutzungsgrad	%	-	-	-	-	-	263,0	258,2
Raumheizungs-Jahresnutzungsgrad	%	-	-	-	-	-	170,2	169,4
BAFA-Listung		nein	nein	nein	nein	nein	ja	ja
Energieverbrauch pro Jahr Kühlen/Heizen	kWh/a	260/1.431	300/1.527	360/1.999	444/2.601	507/2.828	-	-
Schalldruckpegel (max.) ¹⁾ Kühlen/Heizen	dB(A)	50/50	51/51	53/54	49/51 ⁴⁾	51/51 ⁴⁾	53/53 ⁴⁾	53/55 ⁴⁾
Schalleistungspegel max.	dB(A)	62	63	65	68	70	71	73
Spannungsversorgung	V	230	230	230	230	230	230	230
Empfohlene Absicherung	A	16	20	20	20	25	25	25
Nennleistungsaufnahme	W	1.360	1.710	1.890	2.440	2.910	3.610	4.410
Abmessungen (H/B/T)	mm	632/799/290	632/799/290	716/820/315	788/940/320	788/940/320	998/940/320	998/940/320
Gewicht	kg	36	38	42	52	52	67	67
Zulässige Außentemperatur Kühlen ³⁾	°C	-15 (-20) ⁵⁾ bis 46						
Zulässige Außentemperatur Heizen	°C	-15 bis 24	-15 bis 24	-15 bis 24	-15 bis 24	-15 bis 24	-15 bis 24	-15 bis 24
Luftumwälzung max.	m ³ /h	2.160	2.240	2.700	3.750	3.750	4.450	4.450
Ø Flüssigkeits-/Sauggasleitung	mm	6,35/12,70	6,35/12,70	6,35/12,70	9,52/15,88	9,52/15,88	9,52/15,88	9,52/15,88
Max. Leitungslänge/Höhendifferenz	m	30/20	30/25	30/25	50/30	50/30	50/30	50/30
Rohrleitungsvorfüllung bis	m	20	20	20	30	30	30	30
Nachfüllmenge	g/m	20	20	20	20	40	40	40
GWP (Kältemittel R32)	kgCO ₂ eq.	675	675	675	675	675	675	675
GWP gesamt (Füllmenge in kg)	kgCO ₂ eq.	689 (1,02)	844 (1,25)	844 (1,25)	1.283 (1,90)	1.283 (1,90)	1.823 (2,70)	1.823 (2,70)
Optionale Umweltschutzwanne	Art.-Nr.	2612913	2612913	2612913	2602460	2602460	2602460	2602460
Optionaler Reparaturschalter	Art.-Nr.	2577481	2577481	2577481	2577481	2577479	2577479	2577479
Artikel-Nr. Außeneinheit		2611478	2611742	2611733	2611735	2611736	2611737	2611738
Preis Außeneinheit zzgl. ges. MwSt.	Euro	2.104,-	2.627,-	3.303,-	4.077,-	4.218,-	4.643,-	5.657,-
Artikel-Nr. komplettes Set		2612779	2612780	2612781	2612783	2612786	2612788	2612792
Setpreis zzgl. ges. MwSt.	Euro	4.317,-	4.862,-	5.560,-	6.792,-	7.238,-	8.044,-	9.549,-

1) Schalldruck gemessen im Freifeld bei 1 m (bei Inneneinheit 1,5 m) Abstand 2) A+++ bis G, A+++ = niedrigster Verbrauch, G = höchster Verbrauch
 3) Bei windgeschützter Aufstellung Betrieb bis -20 °C möglich 4) Im Flüstermodus, ansonsten zzgl. 4 dB(A)
 5) Mit Option AWR 39K, Details siehe Seite 185 *) Optional

3D-Kassettenmodelle eco, weiß (400 V)

Highlights

- Separat einstellbare Lamellen
- 360°-Rundum-Luftauslass
- Präsenzmelder optional
- Touch-Fernbedienung serienmäßig
- Moderne Rauten-Designblende
- Infrarot-Fernbedienung optional

Fernbedienungen

- ⊗ Touch-Fernbedienung UTY-RNRYZ5 **(inklusive)**



- **optional** (nur für weiße Blende):
Infrarot-Fernbedienung (Set) UTY-LBTYC
Art.-Nr. 2599850 | Preis: **414,-** Euro



- **optional:**
Smart Design-Fernbedienung UTY-RCRYZ1
Art.-Nr. 2617633 | Preis: **218,-** Euro



Individuelles Wohlfühlklima im Büro: Die mit dem umweltfreundlichen und hocheffizienten Kältemittel R32 betriebenen 3D-Kassettenmodelle eco verteilen die Luft mit unterbrechungsfreier 360°-Luftaustrittsöffnung sanft im Raum. Die separat einstellbaren Lamellen sorgen für ein zugfreies Wunschklima für jeden – auch bei unterschiedlicher Temperaturwahrnehmung im Büro.

Das Blendendesign verleiht der 3D-Kassette eine moderne Optik. Der optionale Präsenzmelder und die serienmäßige Touch-Fernbedienung runden das Komfortpaket ab.

Umfangreiche Funktionen ohne Zusatzplatine

Das externe Ein-/Ausschalten und die Ausgabe von Betriebs- oder Störmeldungen ist ohne Zusatzplatine möglich. Ein Klemmblock zum Ein-/Ausschalten über eine GLT ist in der Inneneinheit bereits vorgesehen. Zur Ausgabe der Betriebs- oder Störmeldung wird nur ein Stecker „Melde-signale“ benötigt. Für weitere Meldungen kann die Kommunikationsbox UTY-XCSX nachgerüstet werden.

Komfortable und interaktive Steuerungen

Mit der KNX,- WiFi- oder Modbus-Schnittstelle ist die interaktive Steuerung über Internet (Tablet oder Mobiltelefon) und die Einbindung in die Gebäudeautomation kinderleicht. Selbstverständlich können die Geräte auch mit einer Infrarot-Fernbedienung bedient werden.

Individuelles Zubehör	Art.-Nr.	€*
Kommunikationsbox-Set UTY-XCSX-U	2599854	360,-
Stecker „Melde-signale“	2550253	15,-
Zwischenblende 50 mm UTG-BKXA-W	2553675	120,-
Frischluf-Kit UTZ-VXRA	2599852	501,-
Präsenzmelder UTY-SHZXC	2599851	218,-
Redundanzmodul-Set USM 208	2538356	414,-
KNX-Schnittstelle UTY-VKSX	2605825	327,-
Modbus-Schnittstelle UTY-VMSX	2600850	327,-
WiFi-Schnittstelle UTY-TFSXZ1	2605826	174,-
VICO-Filter UTD-HFRA	2625081	109,-

* zzgl. ges. MwSt.

**WEITERES ZUBEHÖR FINDEN SIE
AB SEITE 182.**





400 V



(siehe S. 11)

3D-Kassettenmodelle eco, weiß AUXG		36KRLB	45KRLB	54KRLB
Kühlleistung (min-nenn-max)	kW	2,8 - 9,5 - 11,2	4,0 - 12,1 - 14,0	4,5 - 13,4 - 14,5
Heizleistung (min-nenn-max)	kW	2,7 - 10,8 - 12,7	4,2 - 13,5 - 16,2	4,7 - 15,5 - 16,5
Schalldruckpegel ¹⁾	dB(A)	34-44	35-46	36-47
Schalleistungspegel max.	dB(A)	58	60	61
Abmessungen (H/B/T/Einbautiefe)	mm	288/840/840/298	288/840/840/298	288/840/840/298
Abmessungen Blende (H/B/T)	mm	53/950/950	53/950/950	53/950/950
Gewicht (inklusive Blende)	kg	35	35	35
Luftumwälzung max.	m ³ /h	1.870	2.000	2.100
Förderhöhe der Kondensatpumpe	mm	850	850	850
Ø Kondensatleitung innen	mm	25	25	25
Artikel-Nr. Inneneinheit		2611710	2611711	2611713
Preis zzgl. ges. MwSt.	Euro	3.020,-	3.401,-	3.892,-



Außeneinheiten (400 V) AOYG		36KRTA	45KRTA	54KRTA
Energieeffizienzklasse Kühlen ²⁾		A++	-	-
Energieeffizienzklasse Heizen ²⁾		A+	-	-
Energieeffizienzgröße Kühlen	SEER	6,55	6,65	6,53
Energieeffizienzgröße Heizen	SCOP	4,30	4,33	4,31
Raumkühlungs-Jahresnutzungsgrad	%	-	263,0	258,2
Raumheizungs-Jahresnutzungsgrad	%	-	170,2	169,4
BAFA-Listung		nein	ja	ja
Energieverbrauch pro Jahr Kühlen/Heizen	kWh/a	507/2.828	-	-
Schalldruckpegel (max.) ¹⁾ Kühlen/Heizen	dB(A)	51/51 ⁴⁾	53/53 ⁴⁾	53/55 ⁴⁾
Schalleistungspegel max.	dB(A)	70	71	73
Spannungsversorgung	V	400	400	400
Empfohlene Absicherung	A	3 x 16	3 x 16	3 x 16
Nennleistungsaufnahme	W	2.910	3.610	4.410
Abmessungen (H/B/T)	mm	788/940/320	998/940/320	998/940/320
Gewicht	kg	53	67	67
Zulässige Außentemperatur Kühlen ³⁾	°C	-15 (-20) ⁵⁾ bis 46	-15 (-20) ⁵⁾ bis 46	-15 (-20) ⁵⁾ bis 46
Zulässige Außentemperatur Heizen	°C	-15 bis 24	-15 bis 24	-15 bis 24
Luftumwälzung max.	m ³ /h	3.750	4.450	4.450
Ø Flüssigkeits-/Sauggasleitung	mm	9,52/15,88	9,52/15,88	9,52/15,88
Max. Leitungslänge/Höhendifferenz	m	50/30	50/30	50/30
Rohrleitungsvorfüllung bis	m	30	30	30
Nachfüllmenge	g/m	40	40	40
GWP (Kältemittel R32)	kgCO ₂ eq.	675	675	675
GWP gesamt (Füllmenge in kg)	kgCO ₂ eq.	1.283 (1,90)	1.823 (2,70)	1.823 (2,70)
Optionale Umweltschutzwanne	Art.-Nr.	2602460	2602460	2602460
Optionaler Reparaturschalter	Art.-Nr.	2577479	2577479	2577479
Artikel-Nr. Außeneinheit		2617563	2617564	2617565
Preis Außeneinheit zzgl. ges. MwSt.	Euro	4.393,-	4.818,-	5.875,-
Artikel-Nr. komplettes Set		2617566	2617567	2617568
Setpreis zzgl. ges. MwSt.	Euro	7.413,-	8.219,-	9.767,-

1) Schalldruck gemessen im Freifeld bei 1 m (bei Inneneinheit 1,5 m) Abstand 2) A+++ bis G, A+++=niedrigster Verbrauch, G=höchster Verbrauch
 3) Bei windgeschützter Aufstellung Betrieb bis -20 °C möglich 4) Im Flüstermodus, ansonsten zzgl. 4 dB(A)
 5) Mit Option AWR 39K, Details siehe Seite 185 *) Optional

3D-Kassettenmodelle eco, schwarz (230 V)

Highlights

- Separat einstellbare Lamellen
- 360°-Rundum-Luftauslass
- Touch-Fernbedienung serienmäßig
- Moderne Rauten-Designblende

Fernbedienungen

- ⊗ Touch-Fernbedienung UTY-RNRYZ5 **(inklusive)**



- **optional:**

Smart Design-Fernbedienung UTY-RCRYZ1
Art.-Nr. 2617633 | Preis: **218,-** Euro



Individuelles Wohlfühlklima im Büro: Die mit dem umweltfreundlichen und hocheffizienten Kältemittel R32 betriebenen 3D-Kassettenmodelle eco verteilen die Luft mit unterbrechungsfreier 360°-Luftaustrittsöffnung sanft im Raum. Die separat einstellbaren Lamellen sorgen für ein zugfreies Wunschklima für jeden – auch bei unterschiedlicher Temperaturwahrnehmung im Büro.

Das für anspruchsvolle und offen gehaltene dunkle Decken entwickelte Blendendesign verleiht der 3D-Kassette eine moderne Optik. Die serienmäßige Touch-Fernbedienung rundet das Komfortpaket ab.

Umfangreiche Funktionen ohne Zusatzplatine

Externes Ein-/Ausschalten und die Ausgabe von Betriebs- oder Störmeldungen ist ohne Zusatzplatine möglich. Ein Klemmblock zum Ein-/Ausschalten über eine GLT oder das Redundanzmodul ist in der Inneneinheit bereits vorgesehen. Zur Ausgabe der Betriebs- oder Störmeldung wird nur ein Stecker „Meldesignale“ benötigt. Für weitere Meldungen kann die Kommunikationsbox UTY-XCSX nachgerüstet werden.

Komfortable und interaktive Steuerungen

Mit der KNX,- WiFi- oder Modbus-Schnittstelle ist die interaktive Steuerung über Internet (Tablet oder Mobiltelefon) ebenso kinderleicht wie die Einbindung in die Gebäudeautomation.

Individuelles Zubehör	Art.-Nr.	€*
Kommunikationsbox-Set UTY-XCSX-U	2599854	360,-
Stecker „Meldesignale“	2550253	15,-
Frischlucht-Kit UTZ-VXRA	2599852	501,-
Redundanzmodul-Set USM 208	2538356	414,-
KNX-Schnittstelle UTY-VKSX	2605825	327,-
Modbus-Schnittstelle UTY-VMSX	2600850	327,-
WiFi-Schnittstelle UTY-TFSXZ1	2605826	174,-
VICO-Filter UTD-HFRA	2625081	109,-

* zzgl. ges. MwSt.

**WEITERES ZUBEHÖR FINDEN SIE
AB SEITE 182.**





230 V

(siehe S. 11)

3D-Kassettenmodelle eco, schwarz AUXG		18KRLB	22KRLB	24KRLB	30KRLB	36KRLB	45KRLB	54KRLB
Kühlleistung (min-nenn-max)	kW	0,9- 5,2 -5,9	0,9- 6,0 -6,7	0,9- 6,8 -8,0	2,8- 8,5 -10,0	2,8- 9,5 -11,2	4,0- 12,1 -14,0	4,5- 13,4 -14,5
Heizleistung (min-nenn-max)	kW	0,9- 6,0 -7,5	0,9- 7,0 -8,0	0,9- 7,5 -9,1	2,7- 10,0 -11,2	2,7- 10,8 -12,7	4,2- 13,5 -16,2	4,7- 15,5 -16,5
Schalldruckpegel ¹⁾	dB(A)	28-33	28-33	29-35	33-40	34-44	35-46	36-47
Schalleistungspegel max.	dB(A)	47	49	49	54	58	60	61
Abmessungen (H/B/T/Einbautiefe)	mm	246/840/840/256				288/840/840/298		
Abmessungen Blende (H/B/T)	mm	53/950/950	53/950/950	53/950/950	53/950/950	53/950/950	53/950/950	53/950/950
Gewicht (inklusive Blende)	kg	29	29	30	32	35	35	35
Luftumwälzung max.	m ³ /h	1.050	1.050	1.150	1.600	1.870	2.000	2.100
Förderhöhe der Kondensatpumpe	mm	850	850	850	850	850	850	850
Ø Kondensatleitung innen	mm	25	25	25	25	25	25	25
Artikel-Nr. Inneneinheit		2611475	2612891	2611701	2611705	2611710	2611711	2611713
Preis zzgl. ges. MwSt.	Euro	2.475,-	2.497,-	2.519,-	2.977,-	3.282,-	3.663,-	4.154,-



Außeneinheiten (230 V) AOYG		18KBTB	22KBTB	24KBTB	30KBTB	36KBTB	45KBTB	54KBTB
Energieeffizienzklasse Kühlen ²⁾		A++	A++	A++	A++	A++	-	-
Energieeffizienzklasse Heizen ²⁾		A+	A+	A+	A+	A+	-	-
Energieeffizienzgröße Kühlen	SEER	7,00	7,00	6,60	6,70	6,55	6,65	6,53
Energieeffizienzgröße Heizen	SCOP	4,30	4,40	4,20	4,30	4,30	4,33	4,31
Raumkühlungs-Jahresnutzungsgrad	%	-	-	-	-	-	263,0	258,2
Raumheizungs-Jahresnutzungsgrad	%	-	-	-	-	-	170,2	169,4
BAFA-Listung		nein	nein	nein	nein	nein	ja	ja
Energieverbrauch pro Jahr Kühlen/Heizen	kWh/a	260/1.431	300/1.527	360/1.999	444/2.601	507/2.828	-	-
Schalldruckpegel (max.) ¹⁾ Kühlen/Heizen	dB(A)	50/50	51/51	53/54	49/51 ⁴⁾	51/51 ⁴⁾	53/53 ⁴⁾	53/55 ⁴⁾
Schalleistungspegel max.	dB(A)	62	63	65	68	70	71	73
Spannungsversorgung	V	230	230	230	230	230	230	230
Empfohlene Absicherung	A	16	20	20	20	25	25	25
Nennleistungsaufnahme	W	1.360	1.710	1.890	2.440	2.910	3.610	4.410
Abmessungen (H/B/T)	mm	632/799/290	632/799/290	716/820/315	788/940/320	788/940/320	998/940/320	998/940/320
Gewicht	kg	36	38	42	52	52	67	67
Zulässige Außentemperatur Kühlen ³⁾	°C	-15 (-20) ⁵⁾ bis 46						
Zulässige Außentemperatur Heizen	°C	-15 bis 24	-15 bis 24	-15 bis 24	-15 bis 24	-15 bis 24	-15 bis 24	-15 bis 24
Luftumwälzung max.	m ³ /h	2.160	2.240	2.700	3.750	3.750	4.450	4.450
Ø Flüssigkeits-/Sauggasleitung	mm	6,35/12,70	6,35/12,70	6,35/12,70	9,52/15,88	9,52/15,88	9,52/15,88	9,52/15,88
Max. Leitungslänge/Höhendifferenz	m	30/20	30/25	30/25	50/30	50/30	50/30	50/30
Rohrleitungsvorfüllung bis	m	20	20	20	30	30	30	30
Nachfüllmenge	g/m	20	20	20	20	40	40	40
GWP (Kältemittel R32)	kgCO ₂ eq.	675	675	675	675	675	675	675
GWP gesamt (Füllmenge in kg)	kgCO ₂ eq.	689 (1,02)	844 (1,25)	844 (1,25)	1.283 (1,90)	1.283 (1,90)	1.823 (2,70)	1.823 (2,70)
Optionale Umweltschutzwanne	Art.-Nr.	2612913	2612913	2612913	2602460	2602460	2602460	2602460
Optionaler Reparaturschalter	Art.-Nr.	2577481	2577481	2577481	2577481	2577479	2577479	2577479
Artikel-Nr. Außeneinheit		2611478	2611742	2611733	2611735	2611736	2611737	2611738
Preis Außeneinheit zzgl. ges. MwSt.	Euro	2.104,-	2.627,-	3.303,-	4.077,-	4.218,-	4.643,-	5.657,-

Artikel-Nr. komplettes Set		2612794	2612798	2612800	2612803	2612837	2612838	2612839
Setpreis zzgl. ges. MwSt.	Euro	4.579,-	5.124,-	5.822,-	7.054,-	7.500,-	8.306,-	9.811,-

1) Schalldruck gemessen im Freifeld bei 1 m (bei Inneneinheit 1,5 m) Abstand 2) A+++ bis G, A+++ = niedrigster Verbrauch, G = höchster Verbrauch
 3) Bei windgeschützter Aufstellung Betrieb bis -20 °C möglich 4) Im Flüstermodus, ansonsten zzgl. 4 dB(A)
 5) Mit Option AWR 39K, Details siehe Seite 185 *) Optional

3D-Kassettenmodelle eco, schwarz (400 V)

Highlights

- Separat einstellbare Lamellen
- 360°-Rundum-Luftauslass
- Touch-Fernbedienung serienmäßig
- Moderne Rauten-Designblende

Fernbedienungen

- ⊗ Touch-Fernbedienung UTY-RNRYZ5 **(inklusive)**



- **optional:**

Smart Design-Fernbedienung UTY-RCRYZ1
Art.-Nr. 2617633 | Preis: **218,-** Euro



Individuelles Wohlfühlklima im Büro: Die mit dem umweltfreundlichen und hocheffizienten Kältemittel R32 betriebenen 3D-Kassettenmodelle eco verteilen die Luft mit unterbrechungsfreier 360°-Luftaustrittsöffnung sanft im Raum. Die separat einstellbaren Lamellen sorgen für ein zugfreies Wunschklima für jeden – auch bei unterschiedlicher Temperaturwahrnehmung im Büro.

Das für anspruchsvolle und offen gehaltene dunkle Decken entwickelte Blendendesign verleiht der 3D-Kassette eine moderne Optik. Die serienmäßige Touch-Fernbedienung rundet das Komfortpaket ab.

Umfangreiche Funktionen ohne Zusatzplatine

Externes Ein-/Ausschalten und die Ausgabe von Betriebs- oder Störmeldungen ist ohne Zusatzplatine möglich. Ein Klemmblock zum Ein-/Ausschalten über eine GLT oder das Redundanzmodul ist in der Inneneinheit bereits vorgesehen. Zur Ausgabe der Betriebs- oder Störmeldung wird nur ein Stecker „Meldesignale“ benötigt. Für weitere Meldungen kann die Kommunikationsbox UTY-XCSX nachgerüstet werden.

Komfortable und interaktive Steuerungen

Mit der KNX,- WiFi- oder Modbus-Schnittstelle ist die interaktive Steuerung über Internet (Tablet oder Mobiltelefon) ebenso kinderleicht wie die Einbindung in die Gebäudeautomation.

Individuelles Zubehör	Art.-Nr.	€*
Kommunikationsbox-Set UTY-XCSX-U	2599854	360,-
Stecker „Meldesignale“	2550253	15,-
Frischlucht-Kit UTZ-VXRA	2599852	501,-
Redundanzmodul-Set USM 208	2538356	414,-
KNX-Schnittstelle UTY-VKSX	2605825	327,-
Modbus-Schnittstelle UTY-VMSX	2600850	327,-
WiFi-Schnittstelle UTY-TFSXZ1	2605826	174,-
VICO-Filter UTD-HFRA	2625081	109,-

* zzgl. ges. MwSt.

**WEITERES ZUBEHÖR FINDEN SIE
AB SEITE 182.**





400 V



(siehe S. 11)

3D-Kassettenmodelle eco, schwarz AUXG		36KRLB	45KRLB	54KRLB
Kühlleistung (min-nenn-max)	kW	2,8 - 9,5 - 11,2	4,0 - 12,1 - 14,0	4,5 - 13,4 - 14,5
Heizleistung (min-nenn-max)	kW	2,7 - 10,8 - 12,7	4,2 - 13,5 - 16,2	4,7 - 15,5 - 16,5
Schalldruckpegel ¹⁾	dB(A)	34-44	35-46	36-47
Schalleistungspegel max.	dB(A)	58	60	61
Abmessungen (H/B/T/Einbautiefe)	mm	288/840/840/298	288/840/840/298	288/840/840/298
Abmessungen Blende (H/B/T)	mm	53/950/950	53/950/950	53/950/950
Gewicht (inklusive Blende)	kg	35	35	35
Luftumwälzung max.	m ³ /h	1.870	2.000	2.100
Förderhöhe der Kondensatpumpe	mm	850	850	850
Ø Kondensatleitung innen	mm	25	25	25
Artikel-Nr. Inneneinheit		2611710	2611711	2611713
Preis zzgl. ges. MwSt.	Euro	3.282,-	3.663,-	4.154,-



Außeneinheiten (400 V) AOYG		36KRTA	45KRTA	54KRTA
Energieeffizienzklasse Kühlen ²⁾		A++	-	-
Energieeffizienzklasse Heizen ²⁾		A+	-	-
Energieeffizienzgröße Kühlen	SEER	6,55	6,65	6,53
Energieeffizienzgröße Heizen	SCOP	4,30	4,33	4,32
Raumkühlungs-Jahresnutzungsgrad	%	-	263,0	258,2
Raumheizungs-Jahresnutzungsgrad	%	-	170,2	169,4
BAFA-Listung		nein	ja	ja
Energieverbrauch pro Jahr Kühlen/Heizen	kWh/a	507/2.828	-	-
Schalldruckpegel (max.) ¹⁾ Kühlen/Heizen	dB(A)	51/51 ⁴⁾	53/53 ⁴⁾	53/55 ⁴⁾
Schalleistungspegel max.	dB(A)	70	71	73
Spannungsversorgung	V	400	400	400
Empfohlene Absicherung	A	3 x 16	3 x 16	3 x 16
Nennleistungsaufnahme	W	2.910	3.610	4.410
Abmessungen (H/B/T)	mm	788/940/320	998/940/320	998/940/320
Gewicht	kg	53	67	67
Zulässige Außentemperatur Kühlen ³⁾	°C	-15 (-20) ⁵⁾ bis 46	-15 (-20) ⁵⁾ bis 46	-15 (-20) ⁵⁾ bis 46
Zulässige Außentemperatur Heizen	°C	-15 bis 24	-15 bis 24	-15 bis 24
Luftumwälzung max.	m ³ /h	3.750	4.450	4.450
Ø Flüssigkeits-/Sauggasleitung	mm	9,52/15,88	9,52/15,88	9,52/15,88
Max. Leitungslänge/Höhendifferenz	m	50/30	50/30	50/30
Rohrleitungsvorfüllung bis	m	30	30	30
Nachfüllmenge	g/m	40	40	40
GWP (Kältemittel R32)	kgCO ₂ eq.	675	675	675
GWP gesamt (Füllmenge in kg)	kgCO ₂ eq.	1.283 (1,90)	1.823 (2,70)	1.823 (2,70)
Optionale Umweltschutzwanne	Art.-Nr.	2602460	2602460	2602460
Optionaler Reparaturschalter	Art.-Nr.	2577479	2577479	2577479
Artikel-Nr. Außeneinheit		2617563	2617564	2617565
Preis Außeneinheit zzgl. ges. MwSt.	Euro	4.393,-	4.818,-	5.875,-

Artikel-Nr. komplettes Set		2617569	2617570	2617571
Setpreis zzgl. ges. MwSt.	Euro	7.675,-	8.481,-	10.029,-

1) Schalldruck gemessen im Freifeld bei 1 m (bei Inneneinheit 1,5 m) Abstand 2) A+++ bis G, A+++ = niedrigster Verbrauch, G = höchster Verbrauch
 3) Bei windgeschützter Aufstellung Betrieb bis -20 °C möglich 4) Im Flüstermodus, ansonsten zzgl. 4 dB(A)
 5) Mit Option AWR 39K, Details siehe Seite 185 *) Optional

Truhenmodelle AGYG

Die flachen und kompakten Fujitsu Truhenmodelle machen in nahezu jedem Raum eine gute Figur. Sie überzeugen durch superleisen Betrieb, hervorragende Leistungszahlen und eine Energieeffizienzklasse bis A+++ . Aufgrund ihrer verkehrsweißen Gehäusefarbe lassen sich diese Modelle unauffällig in jeder Umgebung platzieren.

Klima, das (fast) überall reinpasst

Die AGYG-Modelle können einfach am Boden aufgestellt oder an der Wand montiert werden. Die kompakten Maße von 600 x 740 x 200 mm sind für den Einbau in Heizkörpernischen angepasst. Durch die beiden Luftauslässe wird eine schnelle, wirkungsvolle Temperaturanpassung erreicht.

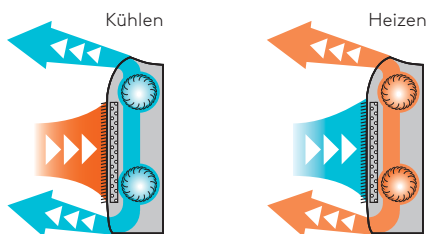

Booster-Funktion durch Zuschalten des unteren Lüfters für maximale Leistung

Einfache Inbetriebnahme

Mit der Infrarot- oder Kabel-Fernbedienung können bequem die wichtigsten Einstellungen vorgenommen werden. So sind unter anderem der automatische Wiederanlauf nach Stromausfall oder die Temperatur-Korrekturwerte für den Heiz- oder Kühlbetrieb einstellbar.

Optimale Luftverteilung

Die spezielle doppelte Luftleitlamelle sorgt für eine schnelle und optimale Versorgung des Raumes mit konditionierter Luft bis in die letzte Ecke. Der Luftstrom ist bei allen Modellen per Infrarot-Fernbedienung exakt einstellbar.

Mit der **Auto-Swing-Funktion** erreichen Sie eine optimale Luftverteilung im Raum. Durch eine Kombination aus vertikalen und horizontalen Luftleitlamellen kann der Luftstrom dreidimensional gesteuert werden oder im Auto-Swing-Modus zirkulieren. Damit die Wärmetauscher ihre Leistungsfähigkeit beibehalten, sind langlebige und auswaschbare Nylonfilter standardmäßig im Lieferumfang enthalten.





Mini-Truhenmodelle eco

Highlights

- Energieeffizienzklasse bis A+++
- SEER bis 8,50
- Selbstdiagnose-System/Wartungsanzeige
- Booster-Funktion (zusätzlicher Lüfter)
- 10 °C Heizfunktion (Auskühlschutz)
- Inklusive Zusatzfilter
- Automatischer Wiederanlauf
- Kältemittel-Leckagesensor

Fernbedienungen

- ⊗ Infrarot-Fernbedienung AR-REM7E **(inklusive)**



- **optional:**

Kabel-Fernbedienung (Set) UTY-RLRY
Art.-Nr. 2624770 | Preis: **447,-** Euro



- **optional:**

Touch-Fernbedienung (Set) UTY-RNRYZ5
Art.-Nr. 2624771 | Preis: **546,-** Euro



- **optional:**

Smart Design-Fernbedienung (Set) UTY-RCRYZ1
Art.-Nr. 2624772 | Preis: **491,-** Euro



Fujitsu Mini-Truhenmodelle passen fast überall hinein. Die kompakten Abmessungen von 600 x 740 x 200 mm sind für den Einbau in Heizkörpernischen optimiert. Ein zuschaltbarer zweiter Lüfter sorgt für eine noch schnellere Temperaturanpassung.

Komfortable und interaktive Steuerungen

Das externe Ein-/Ausschalten z. B. über eine GLT und die Ausgabe einer Betriebsmeldung ist bei diesen Fujitsu Geräten sogar ohne Zusatzplatine möglich.

Mit der WiFi-Schnittstelle ist die interaktive Steuerung über das Internet (Tablet oder Mobiltelefon) und die Einbindung in die Gebäudeautomation kinderleicht. An die Mini-Truhenmodelle ist auch eine Kabel-Fernbedienung anschließbar, um z. B. erweiterte Timerfunktionen zu nutzen, die Klimaanlage noch komfortabler zu bedienen und den Schwund an Fernbedienungen in Büros zu vermeiden.

Individuelles Zubehör	Art.-Nr.	€*
Stecker „Externes Ein/Aus“	2550250	11,-
Stecker „Meldeausgangssignale“	2550242	11,-
KNX-Schnittstelle UTY-VKSX	2605825	327,-
Modbus-Schnittstelle UTY-VMSX	2600850	327,-
WiFi-Schnittstelle UTY-TFSXZ1	2605826	174,-
VICO-Filter UTR-FA03-5 (2 Stk.)	2625070	44,-

* zzgl. ges. MwSt.

**WEITERES ZUBEHÖR FINDEN SIE
AB SEITE 182.**



(siehe S. 11)

Mini-Truhenmodelle AGYG		09KVCA	12KVCA	14KVCA
Kühlleistung (min-nenn-max)	kW	0,9 - 2,5 - 3,5	0,9 - 3,5 - 4,0	0,9 - 4,2 - 5,2
Heizleistung (min-nenn-max)	kW	0,9 - 3,5 - 5,1	0,9 - 4,5 - 5,3	0,9 - 5,2 - 6,3
Schalldruckpegel ¹⁾	dB(A)	22-40	22-40	22-44
Schalleistungspegel max.	dB(A)	53	53	57
Abmessungen (H/B/T)	mm	600/740/200	600/740/200	600/740/200
Gewicht	kg	14	14	14
Luftumwälzung max.	m ³ /h	570	570	650
Ø Kondensatleitung innen	mm	13,8	13,8	13,8
Artikel-Nr. Inneneinheit		2617434	2617435	2617436
Preis zzgl. ges. MwSt.	Euro	1.406,-	1.624,-	1.864,-



Außeneinheiten AOYG		09KVCA	12KVCA	14KVCA
Energieeffizienzklasse Kühlen ²⁾		A+++	A++	A++
Energieeffizienzklasse Heizen ²⁾		A+	A+	A+
Energieeffizienzgröße Kühlen	SEER	8,50	8,20	8,10
Energieeffizienzgröße Heizen	SCOP	4,30	4,10	4,00
Energieverbrauch pro Jahr Kühlen/Heizen	kWh/a	103/845	149/1.192	181/1.466
Schalldruckpegel (max.) ¹⁾ Kühlen/Heizen	dB(A)	43/47	45/51	51/50
Schalleistungspegel max.	dB(A)	58	61	63
Spannungsversorgung	V	230	230	230
Empfohlene Absicherung	A	10	10	10
Nennleistungsaufnahme	W	530	880	1.060
Abmessungen (H/B/T)	mm	542/799/290	542/799/290	632/799/290
Gewicht	kg	31	31	38
Zulässige Außentemperatur Kühlen ³⁾	°C	-10 bis 46	-10 bis 46	-10 bis 46
Zulässige Außentemperatur Heizen	°C	-15 bis 24	-15 bis 24	-15 bis 24
Luftumwälzung max.	m ³ /h	1.530	1.530	2.210
Ø Flüssigkeits-/Sauggasleitung	mm	6,35/9,52	6,35/9,52	6,35/9,52
Max. Leitungslänge/Höhendifferenz	m	20/15	20/15	20/15
Rohrleitungsvorfüllung bis	m	15	15	15
Nachfüllmenge	g/m	20	20	20
GWP (Kältemittel R32)	kgCO ₂ eq.	675	675	675
GWP gesamt (Füllmenge in kg)	kgCO ₂ eq.	574 (0,85)	574 (0,85)	635 (0,94)
Optionale Umweltschutzwanne	Art.-Nr.	2612913	2612913	2612913
Optionaler Reparaturschalter	Art.-Nr.	2577481	2577481	2577481
Artikel-Nr. Außeneinheit		2617437	2617438	2617439
Preis Außeneinheit zzgl. ges. MwSt.	Euro	1.373,-	1.624,-	1.940,-
Artikel-Nr. komplettes Set		2623601	2623602	2623603
Setpreis zzgl. ges. MwSt.	Euro	2.779,-	3.248,-	3.804,-

Deckenmodelle ABYG

Deckenmodelle verfügen über eine Vielzahl von Stärken. Die Deckenmontage spart Stellraum und wirkt dadurch auch noch unauffälliger.

Platzsparend und flexibel – ideal für Serverräume

Deckenmodelle bieten große Leistung und enorme Luftauswurfweiten bei geringem Platzbedarf. Ein idealer Einsatzbereich beispielsweise sind Serverräume.

Die automatische Wiedereinschaltung nach Stromausfall garantiert Ihnen eine hohe Betriebssicherheit. Alle 400 V Modelle sind sogar für bis zu 50 m Leitungslänge zwischen Innen- und Außeneinheit geeignet.

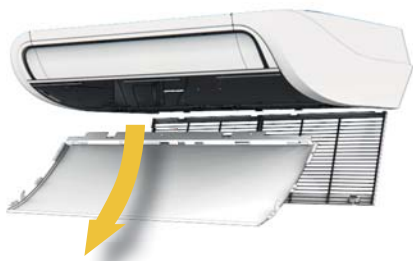

Einfaches Öffnen zur hygienischen Reinigung

Die Deckenmodelle werden freihängend unter der Decke eingebaut. Das Befestigungssystem ist hierbei so konstruiert, dass von unten keine Schrauben oder Winkel sichtbar sind.

Leichte Installation

Die wichtigsten Konfigurationen werden bequem und einfach per Infrarot- oder Kabel-Fernbedienung vorgenommen. Hierbei können unter anderem der automatische Wiederanlauf nach Spannungsausfall, die Deckenhöhe oder die Temperatur-Korrekturwerte für den Heiz- oder Kühlbetrieb eingestellt werden.

Optimale Luftverteilung

Die große Luftleitlamelle sorgt für eine schnelle und optimale Versorgung des Raumes mit konditionierter Luft bis in die letzte Ecke.

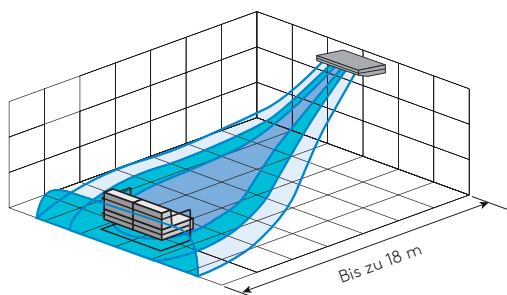

Luftwurf bis zu 18 Meter

Mit der Auto-Swing-Funktion wird die Luft optimal im Raum verteilt. Durch eine Kombination aus vertikalen und horizontalen Luftleitlamellen kann der Luftstrom dreidimensional gesteuert werden oder im Auto-Swing-Modus zirkulieren. Damit die Wärmetauscher ihre Leistungsfähigkeit beibehalten, werden langlebige und auswaschbare Nylonfilter standardmäßig mitgeliefert.

Des Weiteren ist auch eine Frischluftzufuhr durch einfaches Anschließen eines Bundkragens von außen möglich. Da von allen Deckenmodellen eine Lüfterbetriebsmeldung abgegriffen werden kann, ist das Ansteuern eines Stützlüfters zur Frischluftversorgung möglich.

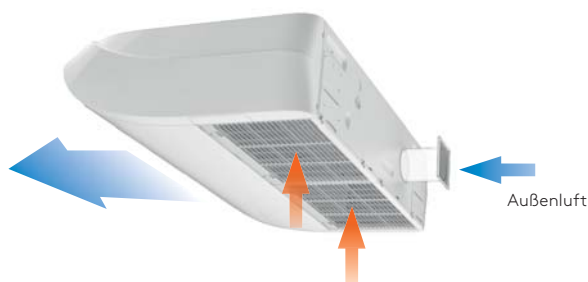

Frischluftzufuhr



Kaffee-Karte
Espresso
Cappuccino
Latte Macchiato
Irish Coffee
Milchkaffee
Decaf

Highlights

SINGLE-SPLIT

Multi-Split

VRF-Systeme

DX-Systeme

Steckerfertig

Zubehör + CCM

Deckenmodelle eco (230 V)

Highlights

- Energieeffizienzklasse bis A++
- SEER bis 6,37
- Elegantes, dezentes Design
- Perfekt für Räume ohne Zwischendecke
- Große Luftwurfweite
- Einfache Installation und Wartung

Fernbedienungen

- ⊗ Touch-Fernbedienung
UTY-RNRYZ5 **(inklusive)**



- optional:
Infrarot-Fernbedienung (Set) UTY-LBTYH
Art.-Nr. 2618085 | Preis: **327,-** Euro



- optional:
Smart Design-Fernbedienung UTY-RCRYZ1
Art.-Nr. 2617633 | Preis: **218,-** Euro



reddot design award

Chic und platzsparend

Die eleganten Fujitsu Deckenmodelle eco ABYG-KRTA passen in jedes Innendekor und verleihen dem Raum einen dezent futuristischen Akzent. Da die Luftleitlamellen komplett schließen, wenn das Gerät nicht in Betrieb ist, bleibt das Geräteinnere verborgen. Die Montage an der Decke spart Stellfläche am Boden und die Wände bleiben frei.

Ideal für große Räume ohne Zwischendecken

Dank der großen Luftwurfweite und der hohen Leistung klimatisieren die Deckengeräte der Serie KRTA auch große Büroräume und Ladengeschäfte gleichmäßig und zuverlässig. Selbst Räume mit einer Deckenhöhe von 3,8 m werden auf Wohlfühltemperatur gekühlt oder beheizt. Da keine Zwischendecke benötigt wird, ist das Gerät sowohl für Neubauten, als auch für Sanierungsprojekte geeignet.

Einfache Installation und Wartung

Die Deckenmodelle eco müssen während der Installation nicht gehalten werden, sondern können einfach in vorab montierte Halterungsbleche eingehängt werden. Für Wartungsarbeiten wird die Frontblende mit wenigen Handgriffen geöffnet. Der Elektroanschluss ist bequem von der Seite erreichbar und liegt außerhalb des Luftstroms. Die Kondensatwanne ist zur hygienischen Reinigung herausnehmbar.

Individuelles Zubehör

	Art.-Nr.	€*
Kommunikationsbox-Set UTY-XCSX-B	2618088	360,-
Stecker „Meldeesignale“	2550253	15,-
Redundanzmodul-Set USM 208	2538356	414,-
KNX-Schnittstelle UTY-VKSX	2605825	327,-
Modbus-Schnittstelle UTY-VMSX	2600850	327,-
WiFi-Schnittstelle UTY-TFSXZ1	2605826	174,-
Aktive Winterregelung AWR 39K (lose)	2575164	273,-

* zzgl. ges. MwSt.

WEITERES ZUBEHÖR FINDEN SIE
AB SEITE 182.





230 V



(siehe S. 11)

Deckenmodelle eco ABYG		18KRTA	22KRTA	24KRTA	30KRTA	36KRTA	45KRTA
Kühlleistung (min-nenn-max)		kW 0,9 - 5,2 - 5,9	0,9 - 6,0 - 6,7	0,9 - 6,8 - 8,0	2,8 - 8,5 - 10,0	2,8 - 9,5 - 11,2	4,0 - 12,1 - 13,5
Heizleistung (min-nenn-max)		kW 0,9 - 6,0 - 7,5	0,9 - 7,0 - 8,0	0,9 - 7,5 - 9,1	2,7 - 10,0 - 11,2	2,7 - 10,8 - 12,7	4,2 - 13,5 - 16,2
Schalldruckpegel ¹⁾		31-38	31-42	29-41	32-45	32-44	34-45
Schalleistungspegel max.		53	57	56	60	59	60
Abmessungen (H/B/T)		235/1.080/705	235/1.080/705	235/1.390/705	235/1.390/705	235/1.700/705	235/1.700/705
Gewicht		24	24	31	31	38	38
Luftumwälzung max.		840	900	1.230	1.400	1.850	1.900
Ø Kondensatleitung innen		25	25	25	25	25	25
Artikel-Nr. Inneneinheit		2617517	2617518	2617665	2617685	2617520	2617521
Preis zzgl. ges. MwSt.		2.006,-	2.300,-	2.322,-	2.573,-	2.638,-	2.965,-



Außeneinheiten (230 V) AOYG		18KBTB	22KBTB	24KBTB	30KBTB	36KBTB	45KBTB
Energieeffizienzklasse Kühlen ²⁾		A++	A++	A++	A++	A++	-
Energieeffizienzklasse Heizen ²⁾		A+	A+	A+	A+	A+	-
Energieeffizienzgröße Kühlen	SEER	6,20	6,10	6,20	6,10	6,37	6,25
Energieeffizienzgröße Heizen	SCOP	4,10	4,00	4,10	4,00	4,21	4,05
Raumkühlungs-Jahresnutzungsgrad	%	-	-	-	-	-	246,8
Raumheizungs-Jahresnutzungsgrad	%	-	-	-	-	-	158,9
BAFA-Listung		nein	nein	nein	nein	nein	ja
Energieverbrauch pro Jahr Kühlen/Heizen	kWh/a	293/1.501	344/1.677	384/2.042	486/2.796	524/2.904	-
Schalldruckpegel (max.) ¹⁾ Kühlen/Heizen	dB(A)	50/50	51/51	53/54	49/51 ⁴⁾	51/51 ⁴⁾	53/53 ⁴⁾
Schalleistungspegel max.	dB(A)	62	63	65	68	70	71
Spannungsversorgung	V	230	230	230	230	230	230
Empfohlene Absicherung	A	16	16	16	20	25	25
Nennleistungsaufnahme	W	1.550	1.870	2.140	2.650	2.960	4.220
Abmessungen (H/B/T)	mm	632/799/290	632/799/290	716/820/315	788/940/320	788/940/320	998/940/320
Gewicht	kg	36	38	42	52	52	67
Zulässige Außentemperatur Kühlen ³⁾	°C	-15 (-20) ⁵⁾ bis 46	-15 (-20) ⁵⁾ bis 46	-15 (-20) ⁵⁾ bis 46	-15 (-20) ⁵⁾ bis 46	-15 (-20) ⁴⁾ bis 46	-15 (-20) ⁵⁾ bis 46
Zulässige Außentemperatur Heizen	°C	-15 bis 24	-15 bis 24	-15 bis 24	-15 bis 24	-15 bis 24	-15 bis 24
Luftumwälzung max.	m ³ /h	2.160	2.240	2.700	3.750	3.750	4.450
Ø Flüssigkeits-/Sauggasleitung	mm	6,35/12,70	6,35/12,70	6,35/12,70	9,52/15,88	9,52/15,88	9,52/15,88
Max. Leitungslänge/Höhendifferenz	m	30/20	30/25	30/25	50/30	50/30	50/30
Rohrleitungsvorfüllung bis	m	20	20	20	30	30	30
Nachfüllmenge	g/m	20	20	20	40	40	40
GWP (Kältemittel R32)	kgCO ₂ eq.	675	675	675	675	675	675
GWP gesamt (Füllmenge in kg)	kgCO ₂ eq.	689 (1,02)	844 (1,25)	844 (1,25)	1.283 (1,90)	1.283 (1,90)	1.823 (2,70)
Optionale Umweltschutzwanne	Art.-Nr.	2612913	2612913	2612913	2602460	2602460	2602460
Optionaler Reparaturschalter	Art.-Nr.	2577481	2577481	2577481	2577481	2577479	2577479
Artikel-Nr. Außeneinheit		2611478	2611742	2611733	2611735	2611736	2611737
Preis Außeneinheit zzgl. ges. MwSt.		2.104,-	2.627,-	3.303,-	4.077,-	4.218,-	4.643,-
Artikel-Nr. komplettes Set		2617692	2617693	2617694	2617695	2617696	2617697
Setpreis zzgl. ges. MwSt.		4.110,-	4.927,-	5.625,-	6.650,-	6.856,-	7.608,-

1) Schalldruck gemessen im Freifeld bei 1 m Abstand 2) A+++ bis G, A+++ = niedrigster Verbrauch, G = höchster Verbrauch

3) Bei windgeschützter Aufstellung Betrieb bis -15 °C möglich 4) Im Flüstermodus, ansonsten zzgl. 4 dB(A)

5) Mit Option AWR 39K, Details siehe Seite 185 6) Auskühlschutz nur in Verbindung mit Infrarot-Fernbedienung *) Optional

Deckenmodelle eco (400 V)

Highlights

- Energieeffizienzklasse bis A++
- SEER bis 6,37
- Elegantes, dezentes Design
- Perfekt für Räume ohne Zwischendecke
- Große Luftwurfweite
- Einfache Installation und Wartung

Fernbedienungen

- ⊗ Touch-Fernbedienung
UTY-RNRYZ5 **(inklusive)**



- **optional:**
Infrarot-Fernbedienung (Set) UTY-LBTYH
Art.-Nr. 2618085 | Preis: **327,-** Euro



- **optional:**
Smart Design-Fernbedienung UTY-RCRYZ1
Art.-Nr. 2617633 | Preis: **218,-** Euro



reddot design award

Chic und platzsparend

Die eleganten Fujitsu Deckenmodelle eco ABYG-KRTA passen in jedes Innendekor und verleihen dem Raum einen dezent futuristischen Akzent. Da die Luftleitlamellen komplett schließen, wenn das Gerät nicht in Betrieb ist, bleibt das Geräteinnere verborgen. Die Montage an der Decke spart Stellfläche am Boden und die Wände bleiben frei.

Ideal für große Räume ohne Zwischendecken

Dank der großen Luftwurfweite und der hohen Leistung klimatisieren die Deckengeräte der Serie KRTA auch große Büroräume und Ladengeschäfte gleichmäßig und zuverlässig. Selbst Räume mit einer Deckenhöhe von 3,8 m werden auf Wohlfühltemperatur gekühlt oder beheizt. Da keine Zwischendecke benötigt wird, ist das Gerät sowohl für Neubauten, als auch für Sanierungsprojekte geeignet.

Einfache Installation und Wartung

Die Deckenmodelle eco müssen während der Installation nicht gehalten werden, sondern können einfach in vorab montierte Halterungsbleche eingehängt werden. Für Wartungsarbeiten wird die Frontblende mit wenigen Handgriffen geöffnet. Der Elektroanschluss ist bequem von der Seite erreichbar und liegt außerhalb des Luftstroms. Die Kondensatwanne ist zur hygienischen Reinigung herausnehmbar.

Individuelles Zubehör

	Art.-Nr.	€*
Kommunikationsbox-Set UTY-XCSX-B	2618088	360,-
Stecker „Meldeesignale“	2550253	15,-
Redundanzmodul-Set USM 208	2538356	414,-
KNX-Schnittstelle UTY-VKSX	2605825	327,-
Modbus-Schnittstelle UTY-VMSX	2600850	327,-
WiFi-Schnittstelle UTY-TFSXZ1	2605826	174,-
Aktive Winterregelung AWR 39K (lose)	2575164	273,-

* zzgl. ges. MwSt.

WEITERES ZUBEHÖR FINDEN SIE
AB SEITE 182.



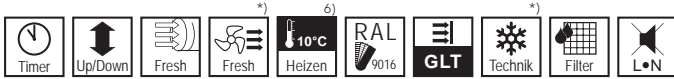

400 V



(siehe S. 11)

Deckenmodelle eco ABYG		36KRTA	45KRTA	54KRTA
Kühlleistung (min-nenn-max)	kW	2,8 - 9,5 - 11,2	4,0 - 12,1 - 13,5	4,5 - 13,4 - 14,5
Heizleistung (min-nenn-max)	kW	2,7 - 10,8 - 12,7	4,2 - 13,5 - 16,2	4,7 - 15,5 - 16,5
Schalldruckpegel ¹⁾	dB(A)	32-44	34-45	38-48
Schalleistungspegel max.	dB(A)	59	60	63
Abmessungen (H/B/T)	mm	235/1.700/705	235/1.700/705	235/1.700/705
Gewicht	kg	38	38	38
Luftumwälzung max.	m ³ /h	1.850	1.900	2.100
Ø Kondensatleitung innen	mm	25	25	25
Artikel-Nr. Inneneinheit		2617520	2617521	2617522
Preis zzgl. ges. MwSt.	Euro	2.638,-	2.965,-	3.162,-



Außeneinheiten (400 V) AOYG		36KRTA	45KRTA	54KRTA
Energieeffizienzklasse Kühlen ²⁾		A ⁺⁺	-	-
Energieeffizienzklasse Heizen ²⁾		A ⁺	-	-
Energieeffizienzgröße Kühlen	SEER	6,37	6,25	5,88
Energieeffizienzgröße Heizen	SCOP	4,21	4,05	3,95
Raumkühlungs-Jahresnutzungsgrad	%	-	246,8	232,2
Raumheizungs-Jahresnutzungsgrad	%	-	158,9	155,0
BAFA-Listung		nein	ja	ja
Energieverbrauch pro Jahr Kühlen/Heizen	kWh/a	524/2.904	-	-
Schalldruckpegel (max.) ¹⁾ Kühlen/Heizen	dB(A)	51/51 ⁴⁾	53/53 ⁴⁾	53/55 ⁴⁾
Schalleistungspegel max.	dB(A)	70	71	73
Spannungsversorgung	V	400	400	400
Empfohlene Absicherung	A	3 x 16	3 x 16	3 x 16
Nennleistungsaufnahme	W	2.960	4.220	4.450
Abmessungen (H/B/T)	mm	788/940/320	998/940/320	998/940/320
Gewicht	kg	53	67	67
Zulässige Außentemperatur Kühlen ³⁾	°C	-15 (-20) ⁵⁾ bis 46	-15 (-20) ⁵⁾ bis 46	-15 (-20) ⁵⁾ bis 46
Zulässige Außentemperatur Heizen	°C	-15 bis 24	-15 bis 24	-15 bis 24
Luftumwälzung max.	m ³ /h	3.750	4.450	4.450
Ø Flüssigkeits-/Sauggasleitung	mm	9.52/15.88	9.52/15.88	9.52/15.88
Max. Leitungslänge/Höhendifferenz	m	50/30	50/30	50/30
Rohrleitungsvorfüllung bis	m	30	30	30
Nachfüllmenge	g/m	40	40	40
GWP (Kältemittel R32)	kgCO ₂ eq.	675	675	675
GWP gesamt (Füllmenge in kg)	kgCO ₂ eq.	1.283 (1,90)	1.823 (2,70)	1.823 (2,70)
Optionale Umweltschutzwanne	Art.-Nr.	2602460	2602460	2602460
Optionaler Reparaturschalter	Art.-Nr.	2577479	2577479	2577479
Artikel-Nr. Außeneinheit		2617563	2617564	2617565
Preis Außeneinheit zzgl. ges. MwSt.	Euro	4.393,-	4.818,-	5.875,-
Artikel-Nr. komplettes Set		2617710	2617711	2617712
Setpreis zzgl. ges. MwSt.	Euro	7.031,-	7.783,-	9.037,-

1) Schalldruck gemessen im Freifeld bei 1 m Abstand 2) A⁺⁺⁺ bis G, A⁺⁺⁺=niedrigster Verbrauch, G=höchster Verbrauch

3) Bei windgeschützter Aufstellung Betrieb bis -15 °C möglich 4) Im Flüstermodus, ansonsten zzgl. 4 dB(A)

5) Mit Option AWR 39K, Details siehe Seite 185 6) Auskühlschutz nur in Verbindung mit Infrarot-Fernbedienung *) Optional

Zwischendeckenmodelle ARXG, ARYG

Fujitsu Zwischendeckenmodelle finden durch ihre besonders geringe Bauhöhe ab 198 mm in praktisch jeder Zwischendecke Platz. Bereits geringfügig abgehängte Decken reichen aus, um die Inneneinheiten unsichtbar und nahezu unhörbar zu verstecken.

Alle Zwischendeckenmodelle verbindet die Gemeinsamkeit, die konditionierte Luft durch ein Luftleitungssystem zur Kühlstelle zu transportieren.

Integrierte Kondensatpumpe

Die **Slim-** und **Medium-**Zwischendeckenmodelle sind serienmäßig mit einer leistungsfähigen Kondensatpumpe ausgestattet. Förderhöhen bis 850 mm ab Geräteunterkante sind somit ohne zusätzlichen Montageaufwand möglich.

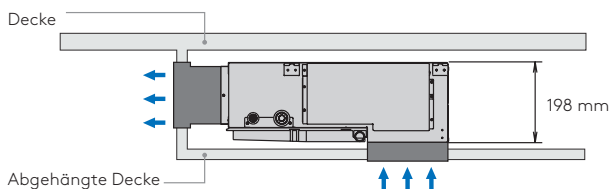

Flexible Installation

Durch die besondere Bauform der Kondensatwanne können Slim-Zwischendeckenmodelle auch hochkant eingebaut werden. Hierzu muss die integrierte Kondensatpumpe einfach deaktiviert werden.

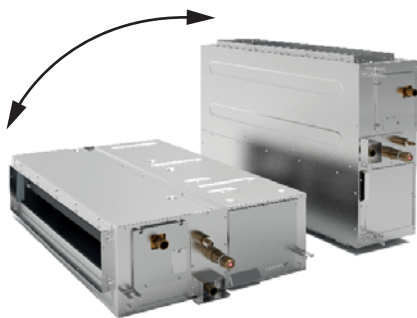

ARXG 9 bis 18KLLAP: Hochkanteinsatz möglich!

Dadurch sind auch Hinterschrankmontagen, Wandbau und der Einbau in Dachschrägen möglich.

Hohe Betriebssicherheit

Die programmierbare automatische Wiedereinschaltung nach Stromausfall garantiert eine hohe Betriebssicherheit, auch ohne erneute manuelle Aktivierung des Gerätes.

Variabel einstellbare statische Pressung

Durch den Einsatz leistungsfähiger invertiergezogener DC-Lüftermotoren ist es mit Hilfe der Fernbedienungen möglich, die statische Pressung zu verändern. Dies ermöglicht den Anschluss von noch längeren Luftleitungen, um die Inneneinheit noch weiter vom Einsatzort zu entfernen und dadurch die Geräuschentwicklung im Raum besonders gering zu halten oder über Textilschläuche zu klimatisieren.

Luftleitungssystem für eine optimale Luftverteilung

Zur optimalen Luftverteilung werden Zwischendeckengeräte an ein bauseitiges Leitungssystem mit Luftauslässen angeschlossen. Für längere Luftleitungen sind Modelle mit externer Pressung bis zu 250 Pa verfügbar.

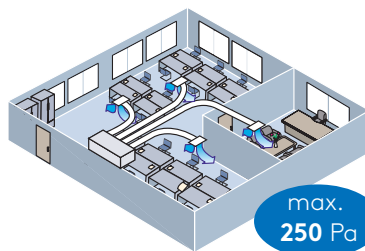

Optimale Luftverteilung durch hohe Pressung

Da von allen Zwischendeckenmodellen eine Lüfterbetriebsmeldung ausgelesen werden kann, ist das Ansteuern eines Stützlüfters zur Frischluftversorgung möglich. Für die Frischluftzufuhr von außen muss lediglich ein Bundkragen angeschlossen werden.

Ideale Luftverteilung

In Kombination mit den sich automatisch öffnenden, elektrisch einstellbaren Komfort-Luftgittern (siehe S. 66) sind die **Slim-**Zwischendeckenmodelle die ideale Wahl für die unsichtbare Installation in Hotelzimmern oder Tagungsräumen. Kühle Luft kann zugfrei an Personen vorbeigeleitet, warme Luft von der Decke weg nach unten geführt werden.



Komfort-Luftgitter

Highlights

- Luftleitlamellen selbstschließend
- Auto-Swing-Betrieb der Luftleitlamelle
- Dezentere Farbton RAL 9016
- Geräuschoptimierte Luftleitlamellen
- Passend für alle **Slim**-Zwischendeckenmodelle
- Luftstrom per **Fernbedienung** einstellbar

Komfortabel, unauffällig und flüsterleise

Das harmonische Ambiente eines Raumes sollte nicht durch sichtbare oder hörbare Klimatechnik beeinflusst werden. Gerade in Hotelzimmern ist auf eine gute Integration in das Gesamtbild zu achten. Dies ist der klassische Anwendungsfall für Zwischendeckenmodelle, die mit einem Luftkanal unsichtbar und kaum hörbar eingebunden werden können.

Konventionelle Luftausblasgitter gewähren jedoch ständig Einblick in den Luftkanal und die statischen Lamellen schützen nicht ausreichend vor Zegerscheinungen. Komfort-Luftgitter hingegen sind nur bei Betrieb geöffnet und gewährleisten eine optimale Luftverteilung im Raum.

Beim Ausschalten der Inneneinheit fahren die Lamellen des Komfort-Luftgitters automatisch zu, wodurch der Luftkanal verdeckt und die Luftaustrittsöffnung nahezu unsichtbar wird. Der Luftstrom der Inneneinheit kann während des Betriebes individuell per Fernbedienung eingestellt werden, um z. B. Zegerscheinungen zu verhindern oder im Heizbetrieb die warme Luft bis zum Boden zu leiten.

Unauffällig im Raum

Das Komfort-Luftgitter für die Slim-Zwischendeckenmodelle überzeugt durch sein besonders flaches Design und ist aufgrund seiner „verkehrsweißen“ Farbe (RAL 9016) völlig unauffällig an der Wand.

Flüsterleise

Da Zwischendeckenmodelle unsichtbar in der Zwischendecke montiert werden, treten kaum Betriebsgeräusche wie Einspritz- oder Motorengeräusche auf. Mit dem Komfort-Luftgitter entfallen zudem mögliche Luftgeräusche konventioneller, statischer Luftgitter oder Drallauslässe mit dicken Streben oder verringerter Austrittsöffnung.

Die genau auf die Luftmenge abgestimmten Abmessungen vermeiden jegliche Querschnittsverengung und somit auch zusätzliche Geräuschentwicklung durch erhöhte Luftgeschwindigkeit.





(siehe S. 11)



Komfort-Luftgitter im dezenten Farbton RAL 9016 (verkehrsweiß)

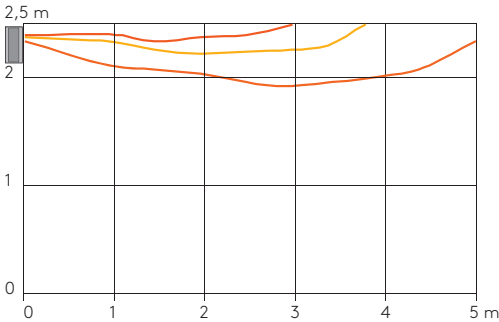

Luftverteilung OHNE Komfort-Luftgitter
(Warmluft bleibt unter der Decke)

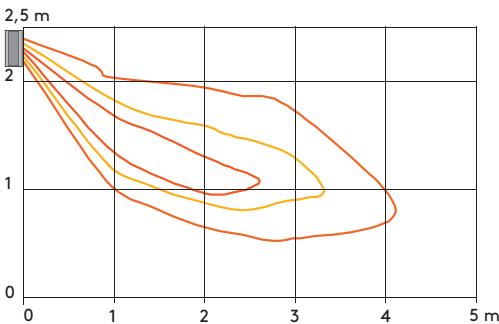

Luftverteilung MIT Komfort-Luftgitter
(Warmluft wird zum Boden geleitet)

Passend für Slim-Zwischendeckenmodelle eco

Das Komfort-Luftgitter ist für alle Fujitsu Slim-Zwischendeckenmodelle eco verfügbar: Die Klima-Inneneinheiten werden so nahezu unsichtbar und lautlos.

Bessere Luftverteilung durch verstellbare Lamellen

Die Lamellen des Komfort-Luftgitters positionieren sich entsprechend der gewählten Betriebsart für Heizen oder Kühlen.

Der Luftstrom kann auch bequem über die **Fernbedienung der Inneneinheit** in vier Schritten individuell eingestellt werden, um z. B. im Kühlbetrieb Zugerscheinungen zu verhindern bzw. die warme Luft im Heizbetrieb bis zum Boden zu leiten.

Um Temperaturnischen zu vermeiden, können die Lamellen auch im Auto-Swing-Modus betrieben werden. Durch das Komfort-Luftgitter wird die Raumluft gleichmäßiger erwärmt, eine Luftschichtung wird vermieden und somit Energie eingespart.

Komfort-Luftgitter	UTD-GXTA-W			UTD-GXTB-W	
		ARXG 09KLLAP	ARXG 12KLLAP	ARXG 14KLLAP	ARXG 18KLLAP
Passend für Slim-Zwischendeckenmodelle eco					
Luftdurchsatz max.	m ³ /h	650	650	800	1.380
Abmessungen (H/B/T)	mm	180/683/93	180/683/93	180/683/93	180/883/93
Einbautiefe	mm	84	84	84	84
Ausschnitt	mm	150 x 645	150 x 645	150 x 645	150 x 845
Gewicht	kg	2,0	2,0	2,0	2,5
Länge Verbindungskabel	mm	2.200	2.200	2.200	2.200
Ausblaswinkel	°	0-50	0-50	0-50	0-50
Stufen Lamellenstellung		5	5	5	5
RAL-Farbton		9016	9016	9016	9016
Spannungsversorgung	V	über Inneneinheit	über Inneneinheit	über Inneneinheit	über Inneneinheit
Artikel-Nr.		2558875	2558875	2558875	2558876
Preis zzgl. ges. MwSt.	Euro	240,-	240,-	240,-	273,-

Slim-Zwischendeckenmodelle eco

Highlights

- Energieeffizienzklasse bis A++
- SEER bis 6,20
- Kombinierbar mit Komfort-Luftgitter
- Integrierte Kondensatpumpe
- Statische Pressung bis 90 Pa einstellbar

Fernbedienungen

- ⊗ Kabel-Fernbedienung UTY-RLRY (**inklusive**)



- **optional:**

Infrarot-Fernbedienung (Set) UTY-LBTYM
Art.-Nr. 2600823 | Preis: **403,-** Euro



- **optional:**

Touch-Fernbedienung UTY-RNRYZ5
Art.-Nr. 2626653 | Preis: **273,-** Euro



- **optional:**

Smart Design-Fernbedienung UTY-RCRYZ1
Art.-Nr. 2617633 | Preis: **218,-** Euro



Durch ihre flache Bauform lassen sich die Slim-Zwischendeckenmodelle eco schon in geringfügig abgehängten Decken vollständig verkleiden. In Kombination mit dem optionalen **Komfort-Luftgitter** (siehe S. 66) sind die R32-Geräte die ideale Wahl für eine unsichtbare Installation, z. B. in Hotelzimmern oder Tagungsräumen.



Umfangreiche Funktionen ohne Zusatzplatine

Externes Ein-/Ausschalten und die Ausgabe von Betriebs- oder Störmeldungen ist ohne Zusatzplatine möglich. Ein Klemmblock zum Ein-/Ausschalten über eine GLT oder das Redundanzmodul ist in der Inneneinheit bereits vorgesehen. Zur Ausgabe der Betriebs- oder Störmeldung wird nur ein Stecker „Melde-signale“ benötigt.



Bei Hochkantmontage ggfs. Belüftung oder Sicherheitseinrichtung erforderlich

Komfortable und interaktive Steuerungen

Mit der KNX-, WiFi- oder Modbus-Schnittstelle ist die interaktive Steuerung über Internet (PC, Tablet, Mobiltelefon) und die Einbindung in die Gebäudeautomation kinderleicht.

Individuelles Zubehör	Art.-Nr.	€*
Stecker „Melde-signale“	2550253	15,-
Redundanzmodul-Set USM 208	2538356	414,-
Fernfühler UTY-XSZX	2590340	131,-
KNX-Schnittstelle UTY-VKSX	2605825	327,-
Modbus-Schnittstelle UTY-VMSX	2600850	327,-
WiFi-Schnittstelle UTY-TFSXZ1	2605826	174,-
Aktive Winterregelung AWR 39K (lose)	2575164	273,-
VICO-Filter UTD-HFTA (2 Stk.) für 09-14	2625071	109,-
VICO-Filter UTD-HFTB (2 Stk.) für 18	2625072	109,-

* zzgl. ges. MwSt.



**WEITERES ZUBEHÖR FINDEN SIE
AB SEITE 182.**

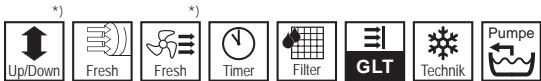

(siehe S. 11)



Slim-Zwischendeckenmodelle eco ARXG		09KLLAP	12KLLAP	14KLLAP	18KLLAP
Kühlleistung (min-nenn-max)	kW	0,9 - 2,5 - 3,2	0,9 - 3,5 - 4,4	0,9 - 4,3 - 5,4	0,9 - 5,2 - 5,9
Heizleistung (min-nenn-max)	kW	0,9 - 3,2 - 4,7	0,9 - 4,1 - 5,7	0,9 - 5,0 - 6,5	0,9 - 6,0 - 7,5
Schalldruckpegel ¹⁾	dB(A)	25-28	25-29	26-32	27-32
Schalleistungspegel max.	dB(A)	57	58	60	58
Abmessungen (H/B/T)	mm	198/700/620	198/700/620	198/700/620	198/900/620
Gewicht	kg	17	17	17	20
Luftumwälzung max.	m ³ /h	600	650	800	940
Pressung	Pa	0-90	0-90	0-90	0-90
Förderhöhe Kondensatpumpe	mm	850	850	850	850
Ø Kondensatleitung innen	mm	25	25	25	25
Artikel-Nr. Inneneinheit		2611468	2611469	2611472	2611474
Preis zzgl. ges. MwSt.	Euro	1.406,-	1.417,-	2.005,-	2.103,-



Außeneinheiten AOYG		09KBTB	12KBTB	14KBTB	18KBTB
Energieeffizienzklasse Kühlen ²⁾		A ⁺⁺	A ⁺⁺	A ⁺	A ⁺⁺
Energieeffizienzklasse Heizen ²⁾		A ⁺	A ⁺	A	A ⁺
Energieeffizienzgröße Kühlen	SEER	6,20	6,10	5,80	6,20
Energieeffizienzgröße Heizen	SCOP	4,30	4,00	3,90	4,10
Energieverbrauch pro Jahr Kühlen/Heizen	kWh/a	141/845	201/1.189	259/1.362	293/1.501
Schalldruckpegel (max.) ¹⁾ Kühlen/Heizen	dB(A)	46/46	47/47	49/49	50/50
Schalleistungspegel max.	dB(A)	59	61	62	62
Spannungsversorgung	V	230	230	230	230
Empfohlene Absicherung	A	10	10	10	10
Nennleistungsaufnahme	W	600	930	1.280	1.550
Abmessungen (H/B/T)	mm	542/799/290	542/799/290	542/799/290	632/799/290
Gewicht	kg	32	33	33	36
Zulässige Außentemperatur Kühlen ³⁾	°C	-15 (-20) ⁴⁾ bis 46	-15 (-20) ⁴⁾ bis 46	-15 (-20) ⁴⁾ bis 46	-15 (-20) ⁴⁾ bis 46
Zulässige Außentemperatur Heizen	°C	-15 bis 24	-15 bis 24	-15 bis 24	-15 bis 24
Luftumwälzung max.	m ³ /h	1.480	1.580	1.670	2.160
Ø Flüssigkeits-/Sauggasleitung	mm	6,35/9,52	6,35/9,52	6,35/9,52	6,35/12,70
Max. Leitungslänge/Höhendifferenz	m	20/15	25/20	25/20	30/20
Rohrleitungsvorfüllung bis	m	15	15	15	20
Nachfüllmenge	g/m	20	20	20	20
GWP (Kältemittel R32)	kgCO ₂ eq.	675	675	675	675
GWP gesamt (Füllmenge in kg)	kgCO ₂ eq.	574 (0,85)	574 (0,85)	574 (0,85)	689 (1,02)
Optionale Umweltschutzwanne	Art.-Nr.	2612913	2612913	2612913	2612913
Optionaler Reparaturschalter	Art.-Nr.	2577481	2577481	2577481	2577481
Artikel-Nr. Außeneinheit		2611743	2611477	2611728	2611478
Preis Außeneinheit zzgl. ges. MwSt.	Euro	1.493,-	1.799,-	1.929,-	2.104,-

Artikel-Nr. komplettes Set		2613303	2612840	2612841	2612842
Setpreis zzgl. ges. MwSt.	Euro	2.899,-	3.216,-	3.934,-	4.207,-

Medium-Zwischendeckenmodelle eco (230 V)

Highlights

- Energieeffizienzklasse bis A++
- SEER bis 6,50
- **Automatische Einstellung der Pressung**
- Statische Pressung bis 200 Pa
- Touch-Fernbedienung serienmäßig
- Integrierte Kondensatpumpe

Fernbedienungen

- ⊗ Touch-Fernbedienung UTY-RNRYZ5 **(inklusive)**



- **optional:**

Infrarot-Fernbedienung (Set) UTY-LBTYM
Art.-Nr. 2600823 | Preis: **403,-** Euro



- **optional:**

Smart Design-Fernbedienung UTY-RCRYZ1
Art.-Nr. 2617633 | Preis: **218,-** Euro



Die mit dem umweltfreundlichen und hocheffizienten Kältemittel R32 betriebenen Zwischendeckenmodelle werden vor allem eingesetzt, um konditionierte Luft über Luftleitungen zu den jeweiligen Räumen zu transportieren. Die Berechnung des tatsächlichen Druckverlustes ist sonst oft recht aufwendig. Die serienmäßige Touch-Fernbedienung übernimmt diese Berechnung selbstständig. Nach erfolgreicher Installation wird die automatische Einstellung der Pressung aktiviert und das aufwendige Berechnen entfällt.

Umfangreiche Funktionen ohne Zusatzplatine

Externes Ein-/Ausschalten und die Ausgabe von Betriebs- oder Störmeldungen ist ohne Zusatzplatine möglich. Ein Klemmblock zum Ein-/Ausschalten über eine GLT oder das Umschalt-/Redundanzmodul ist in der Inneneinheit bereits vorgesehen. Zur Ausgabe der Betriebs- oder Störmeldung wird nur ein Stecker „Mel-designale“ benötigt. Für weitere Meldungen kann die Kommunikationsbox nachgerüstet werden.

Komfortable und interaktive Steuerungen

Mit der KNX-, WiFi- oder Modbus-Schnittstelle ist die interaktive Steuerung über Internet (PC, Tablet, Mobiltelefon) und die Einbindung in die Gebäudeautomation kinderleicht. Selbstverständlich können die Geräte auch mit einer Infrarot-Fernbedienung bedient werden.

Individuelles Zubehör	Art.-Nr.	€*
Kommunikationsbox-Set UTY-XCSX-R	2600774	360,-
Stecker „Mel-designale“	2550253	15,-
Redundanzmodul-Set USM 208	2538356	414,-
Fernfühler UTY-XSZX	2590340	131,-
KNX-Schnittstelle UTY-VKSX	2605825	327,-
Modbus-Schnittstelle UTY-VMSX	2600850	327,-
WiFi-Schnittstelle UTY-TFSXZ1	2605826	174,-
Aktive Winterregelung AWR 39K (lose)	2575164	273,-
Langzeitfilter UTD-LFNB für 24/30	2600825	240,-
VICO-Filter UTD-HFNB (2 Stk.) für 24-30	2625075	109,-
Langzeitfilter UTD-LFNA für 36-45	2600824	240,-
VICO-Filter UTD-HFNA (2 Stk.) für 36-45	2625076	109,-

* zzgl. ges. MwSt.

**WEITERES ZUBEHÖR FINDEN SIE
AB SEITE 182.**





230 V



(siehe S. 11)

Medium-Zwischendeckenmodelle eco ARXG		24KHTAP	30KHTAP	36KHTAP	45KHTAP
Kühlleistung (min-nenn-max)	kW	0,9- 6,8 -8,0	2,8- 8,5 -10,0	2,8- 9,5 -11,2	4,0- 12,1 -14,0
Heizleistung (min-nenn-max)	kW	0,9- 7,5 -9,1	2,7- 10,0 -11,2	2,7- 10,8 -12,7	4,2- 13,5 -16,2
Schalldruckpegel ¹⁾	dB(A)	21-32	29-36	26-36	29-39
Schalleistungspegel max.	dB(A)	57	63	64	67
Abmessungen (H/B/T)	mm	300/1.000/700		300/1.400/700	
Gewicht	kg	36	36	46	46
Luftumwälzung max.	m ³ /h	1.360	1.700	2.050	2.550
Pressung	Pa	30-200	30-200	30-200	30-200
Förderhöhe der Kondensatpumpe	mm	850	850	850	850
Ø Kondensatleitung innen	mm	25	25	25	25
Artikel-Nr. Inneneinheit		2611751	2611749	2611746	2611745
Preis zzgl. ges. MwSt.	Euro	2.976,-	2.998,-	3.053,-	3.358,-



Außeneinheiten (230 V) AOYG		24KBTB	30KBTB	36KBTB	45KBTB
Energieeffizienzklasse Kühlen ²⁾		A ⁺⁺	A ⁺⁺	A ⁺⁺	-
Energieeffizienzklasse Heizen ²⁾		A ⁺	A ⁺	A ⁺	-
Energieeffizienzgröße Kühlen	SEER	6,50	6,23	6,10	5,83
Energieeffizienzgröße Heizen	SCOP	4,10	4,00	4,20	3,87
Raumkühlungs-Jahresnutzungsgrad	%	-	-	-	230,2
Raumheizungs-Jahresnutzungsgrad	%	-	-	-	151,8
BAFA-Listung		nein	nein	nein	ja
Energieverbrauch pro Jahr Kühlen/Heizen	kWh/a	366/2.048	477/2.796	544/2.898	-
Schalldruckpegel (max.) ¹⁾ Kühlen/Heizen	dB(A)	53/54	49/51 ⁴⁾	51/51 ⁴⁾	53/53 ⁴⁾
Schalleistungspegel max.	dB(A)	65	68	70	71
Spannungsversorgung	V	230	230	230	230
Empfohlene Absicherung	A	16	20	25	25
Nennleistungsaufnahme	W	1.890	2.650	2.860	3.530
Abmessungen (H/B/T)	mm	716/820/315	788/940/320	788/940/320	998/940/320
Gewicht	kg	42	52	52	67
Zulässige Außentemperatur Kühlen ³⁾	°C	-15 (-20) ⁵⁾ bis 46			
Zulässige Außentemperatur Heizen	°C	-15 bis 24	-15 bis 24	-15 bis 24	-15 bis 24
Luftumwälzung max.	m ³ /h	2.700	3.750	3.750	4.450
Ø Flüssigkeits-/Sauggasleitung	mm	6,35/12,70	9,52/15,88	9,52/15,88	9,52/15,88
Max. Leitungslänge/Höhendifferenz	m	30/25	50/30	50/30	50/30
Rohrleitungsvorfüllung bis	m	20	30	30	30
Nachfüllmenge	g/m	20	40	40	40
GWP (Kältemittel R32)	kgCO ₂ eq.	675	675	675	675
GWP gesamt (Füllmenge in kg)	kgCO ₂ eq.	844 (1,25)	1.283 (1,90)	1.283 (1,90)	1.823 (2,70)
Optionale Umweltschutzwanne	Art.-Nr.	2612913	2602460	2602460	2602460
Optionaler Reparaturschalter	Art.-Nr.	2577481	2577481	2577479	2577479
Artikel-Nr. Außeneinheit		2611733	2611735	2611736	2611737
Preis Außeneinheit zzgl. ges. MwSt.	Euro	3.303,-	4.077,-	4.218,-	4.643,-

Artikel-Nr. komplettes Set		2612846	2612847	2612848	2612849
Setpreis zzgl. ges. MwSt.	Euro	6.279,-	7.075,-	7.271,-	8.001,-

1) Schalldruck gemessen im Freifeld bei 1m Abstand (bei Inneneinheit 1,5m und geräteüblich angeschlossenem Kanal)
 2) A+++ bis G, A+++=niedrigster Verbrauch, G=höchster Verbrauch 3) Bei windgeschützter Aufstellung Betrieb bis -20 °C möglich
 4) Im Flüstermodus, ansonsten zzgl. 4 dB(A) 5) Mit Option AWR 39K, Details siehe Seite 185 *) Optional

Medium-Zwischendeckenmodelle eco (400 V)

Highlights

- Energieeffizienzklasse bis A++
- SEER bis 6,10
- **Automatische Einstellung der Pressung**
- Statische Pressung bis 200 Pa
- Touch-Fernbedienung serienmäßig
- Integrierte Kondensatpumpe

Fernbedienungen

- ⊗ Touch-Fernbedienung UTY-RNRYZ5 **(inklusive)**



- **optional:**

Infrarot-Fernbedienung (Set) UTY-LBTYM
Art.-Nr. 2600823 | Preis: **403,-** Euro



- **optional:**

Smart Design-Fernbedienung UTY-RCRYZ1
Art.-Nr. 2617633 | Preis: **218,-** Euro



Die mit dem umweltfreundlichen und hocheffizienten Kältemittel R32 betriebenen Zwischendeckenmodelle werden vor allem eingesetzt, um konditionierte Luft über Luftleitungen zu den jeweiligen Räumen zu transportieren. Die Berechnung des tatsächlichen Druckverlustes ist sonst oft recht aufwendig. Die serienmäßige Touch-Fernbedienung übernimmt diese Berechnung selbstständig. Nach erfolgter Installation wird die automatische Einstellung der Pressung aktiviert und das aufwendige Berechnen entfällt.

Umfangreiche Funktionen ohne Zusatzplatine

Externes Ein-/Ausschalten und die Ausgabe von Betriebs- oder Störmeldungen ist ohne Zusatzplatine möglich. Ein Klemmblock zum Ein-/Ausschalten über eine GLT oder das Umschalt-/Redundanzmodul ist in der Inneneinheit bereits vorgesehen. Zur Ausgabe der Betriebs- oder Störmeldung wird nur ein Stecker „Mel-designale“ benötigt. Für weitere Meldungen kann die Kommunikationsbox nachgerüstet werden.

Komfortable und interaktive Steuerungen

Mit der KNX,- WiFi- oder Modbus-Schnittstelle ist die interaktive Steuerung über Internet (PC, Tablet, Mobiltelefon) und die Einbindung in die Gebäudeautomation kinderleicht. Selbstverständlich können die Geräte auch mit einer Infrarot-Fernbedienung bedient werden.

Individuelles Zubehör	Art.-Nr.	€*
Kommunikationsbox-Set UTY-XCSX-R	2600774	360,-
Stecker „Mel-designale“	2550253	15,-
Redundanzmodul-Set USM 208	2538356	414,-
Fernfühler UTY-XSZX	2590340	131,-
KNX-Schnittstelle UTY-VKSX	2605825	327,-
Modbus-Schnittstelle UTY-VMSX	2600850	327,-
WiFi-Schnittstelle UTY-TFSXZ1	2605826	174,-
Aktive Winterregelung AWR 39K (lose)	2575164	273,-
Langzeitfilter UTD-LFNA für 36-54	2600824	240,-
VICO-Filter UTD-HFNA (2 Stk.) für 36-54	2625076	109,-

* zzgl. ges. MwSt.

**WEITERES ZUBEHÖR FINDEN SIE
AB SEITE 182.**





400 V



(siehe S. 11)

Medium-Zwischendeckenmodelle eco ARXG		36KHTAP	45KHTAP	54KHTAP
Kühlleistung (min-nenn-max)	kW	2,8 - 9,5 - 11,2	4,0 - 12,1 - 14,0	4,5 - 13,4 - 14,5
Heizleistung (min-nenn-max)	kW	2,7 - 10,8 - 12,7	4,2 - 13,5 - 16,2	4,7 - 15,5 - 16,5
Schalldruckpegel ¹⁾	dB(A)	26-36	29-39	29-39
Schalleistungspegel max.	dB(A)	64	67	67
Abmessungen (H/B/T)	mm	300/1.400/700	300/1.400/700	300/1.400/700
Gewicht	kg	46	46	46
Luftumwälzung max.	m ³ /h	2.050	2.550	2.550
Pressung	Pa	30-200	30-200	30-200
Förderhöhe der Kondensatpumpe	mm	850	850	850
Ø Kondensatleitung innen	mm	25	25	25
Artikel-Nr. Inneneinheit		2611746	2611745	2617716
Preis zzgl. ges. MwSt.	Euro	3.053,-	3.358,-	3.663,-



Außeneinheiten (400 V) AOYG		36KRTA	45KRTA	54KRTA
Energieeffizienzklasse Kühlen ²⁾		A++	-	-
Energieeffizienzklasse Heizen ²⁾		A+	-	-
Energieeffizienzgröße Kühlen	SEER	6,10	5,83	5,81
Energieeffizienzgröße Heizen	SCOP	4,20	3,87	3,85
Raumkühlungs-Jahresnutzungsgrad	%	-	230,2	229,4
Raumheizungs-Jahresnutzungsgrad	%	-	151,8	151,0
BAFA-Listung		nein	ja	ja
Energieverbrauch pro Jahr Kühlen/Heizen	kWh/a	544/2.898	-	-
Schalldruckpegel (max.) ¹⁾ Kühlen/Heizen	dB(A)	51/51 ⁴⁾	53/53 ⁴⁾	53/55 ⁴⁾
Schalleistungspegel max.	dB(A)	70	71	73
Spannungsversorgung	V	400	400	400
Empfohlene Absicherung	A	3 x 16	3 x 16	3 x 16
Nennleistungsaufnahme	W	2.860	3.530	4.420
Abmessungen (H/B/T)	mm	788/940/320	998/940/320	998/940/320
Gewicht	kg	53	67	67
Zulässige Außentemperatur Kühlen ³⁾	°C	-15 (-20) ⁵⁾ bis 46	-15 (-20) ⁵⁾ bis 46	-15 (-20) ⁵⁾ bis 46
Zulässige Außentemperatur Heizen	°C	-15 bis 24	-15 bis 24	-15 bis 24
Luftumwälzung max.	m ³ /h	3.750	4.450	4.450
Ø Flüssigkeits-/Sauggasleitung	mm	9,52/15,88	9,52/15,88	9,52/15,88
Max. Leitungslänge/Höhendifferenz	m	50/30	50/30	50/30
Rohrleitungsvorfüllung bis	m	30	30	30
Nachfüllmenge	g/m	40	40	40
GWP (Kältemittel R32)	kgCO ₂ eq.	675	675	675
GWP gesamt (Füllmenge in kg)	kgCO ₂ eq.	1.283 (1,90)	1.823 (2,70)	1.823 (2,70)
Optionale Umweltschutzwanne	Art.-Nr.	2602460	2602460	2602460
Optionaler Reparaturschalter	Art.-Nr.	2577479	2577479	2577479
Artikel-Nr. Außeneinheit		2617563	2617564	2617565
Preis Außeneinheit zzgl. ges. MwSt.	Euro	4.393,-	4.818,-	5.875,-
Artikel-Nr. komplettes Set		2617717	2617719	2617720
Setpreis zzgl. ges. MwSt.	Euro	7.446,-	8.176,-	9.538,-

1) Schalldruck gemessen im Freifeld bei 1m Abstand (bei Inneneinheit 1,5m und geräteüblich angeschlossenem Kanal)

2) A+++ bis G, A+++=niedrigster Verbrauch, G=höchster Verbrauch 3) Bei windgeschützter Aufstellung Betrieb bis -20 °C möglich

4) Im Flüstermodus, ansonsten zzgl. 4 dB(A) 5) Mit Option AWR 39K, Details siehe Seite 185 *) Optional

Silent-Zwischendeckenmodelle eco

Highlights

- Energieeffizienzklasse bis A⁺⁺
- SEER bis 6,23
- Selbstdiagnose-System/Wartungsanzeige
- Lüfter- und Betriebsartenautomatik
- Versch. Timer-Funktionen/Wochentimer
- Statische Pressung bis 150 Pa einstellbar
- Automatischer Wiederanlauf

Fernbedienungen

- ⊗ Kabel-Fernbedienung UTY-RLRY (inklusive)



- optional:

Infrarot-Fernbedienung (Set) UTY-LBTYM
Art.-Nr. 2600823 | Preis: **403,-** Euro



- optional:

Touch-Fernbedienung UTY-RNRYZ5
Art.-Nr. 2626653 | Preis: **273,-** Euro



- optional:

Smart Design-Fernbedienung UTY-RCRYZ1
Art.-Nr. 2617633 | Preis: **218,-** Euro



Leistungsstarke Lüfter mit einem breiten Einstellspektrum sorgen bei Zwischendeckenmodellen für eine ausreichende statische Pressung. Viel Freiheit also, wenn z. B. lange Luftleitungen oder Textilschläuche zum Einsatz kommen sollen. Das hocheffiziente Kältemittel R32 unterstützt dabei den umweltfreundlichen Charakter zusätzlich.

Umfangreiche Funktionen ohne Zusatzplatine

Externes Ein-/Ausschalten und die Ausgabe von Betriebs- oder Störmeldungen ist ohne Zusatzplatine möglich. Ein Klemmblock zum Ein-/Ausschalten über eine GLT oder das Redundanzmodul ist in der Inneneinheit bereits vorgesehen. Zur Ausgabe der Betriebs- oder Störmeldung wird nur ein Stecker „Meldesignale“ benötigt.

Immer genügend Frischluft

Mit Hilfe eines Stützlüfters verbessern Sie das Raumklima durch vorkonditionierte Außenluft. Die Freigabe für ein Heizregister und den Stützlüfter erfolgt von der Inneneinheit mit dem Stecker „Meldesignale“.

Komfortable und interaktive Steuerungen

Mit der KNX-, WiFi- oder Modbus-Schnittstelle ist die interaktive Steuerung über Internet (PC, Tablet, Mobiltelefon) und die Einbindung in die Gebäudeautomation kinderleicht. Selbstverständlich können die Geräte auch mit einer Infrarot-Fernbedienung bedient werden.

Individuelles Zubehör	Art.-Nr.	€*
Stecker „Meldesignale“	2550253	15,-
Netzteil DCV 12	2553635	120,-
Redundanzmodul-Set USM 208	2538356	414,-
Fernfühler UTY-XSZX	2590340	131,-
Pumpe UTZ-PX1NBA	2537423	327,-
KNX-Schnittstelle UTY-VKSX	2605825	327,-
Modbus-Schnittstelle UTY-VMSX	2600850	327,-
WiFi-Schnittstelle UTY-TFSXZ1	2605826	174,-
Aktive Winterregelung AWR 39K (lose)	2575164	273,-
Rundflansch Ø 200 mm UTD-RF204	2001780	87,-
Langzeitfilter UTD-LF25NA	2510636	240,-
VICO-Filter UTD-HFND (2 Stk.)	2625077	109,-

* zzgl. ges. MwSt.

WEITERES ZUBEHÖR FINDEN SIE
AB SEITE 182.



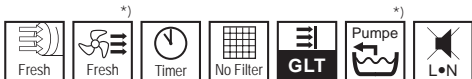

(siehe S. 11)



Silent-Zwischendeckenmodelle eco ARXG		22KMLA	24KMLA	30KMLA	36KMLA	45KMLA
Kühlleistung (min-nenn-max)	kW	0,9 - 6,0 - 6,7	0,9 - 6,8 - 8,0	2,8 - 8,5 - 10,0	2,8 - 9,5 - 11,2	4,0 - 12,1 - 13,0
Heizleistung (min-nenn-max)	kW	0,9 - 7,0 - 8,0	0,9 - 7,5 - 9,1	2,7 - 10,0 - 11,2	2,7 - 10,8 - 12,7	4,2 - 13,5 - 15,2
Schalldruckpegel ¹⁾	dB(A)	25-31	25-31	26-39	26-39	28-42
Schalleistungspegel max.	dB(A)	60	60	65	65	68
Abmessungen (H/B/T)	mm	270/1.135/700	270/1.135/700	270/1.135/700	270/1.135/700	270/1.135/700
Gewicht	kg	35	35	38	38	39
Luftumwälzung max.	m ³ /h	1.100	1.100	1.900	1.900	2.100
Pressung	Pa	30-150	30-150	30-150	30-150	30-150
Ø Kondensatleitung innen	mm	35,7	35,7	35,7	35,7	35,7
Artikel-Nr. Inneneinheit		2611752	2611750	2611748	2611707	2611712
Preis zzgl. ges. MwSt.	Euro	2.169,-	2.179,-	2.234,-	2.321,-	2.779,-



Außeneinheiten AOYG		22KBTB	24KBTB	30KBTB	36KBTB	36KRTA	45KBTB	45KRTA
Energieeffizienzklasse Kühlen ²⁾		A++	A++	A++	A++	A++	-	-
Energieeffizienzklasse Heizen ²⁾		A+	A+	A+	A+	A+	-	-
Energieeffizienzgröße Kühlen	SEER	6,10	6,20	6,23	6,10	6,10	5,25	5,25
Energieeffizienzgröße Heizen	SCOP	4,10	4,10	4,00	4,00	4,00	3,63	3,63
Raumkühlungs-Jahresnutzungsgrad	%	-	-	-	-	-	207,0	207,0
Raumheizungs-Jahresnutzungsgrad	%	-	-	-	-	-	142,2	142,2
Energieverbrauch pro Jahr Kühlen/Heizen	kWh/a	344/1.637	384/2.045	477/2.797	545/3.044	545/3.044	-	-
Schalldruckpegel (max.) ¹⁾ Kühlen/Heizen	dB(A)	51/51	53/54	49/51 ⁴⁾	51/51 ⁴⁾	51/51 ⁴⁾	53/53 ⁴⁾	53/53 ⁴⁾
Schalleistungspegel max.	dB(A)	63	65	68	70	70	71	71
Spannungsversorgung	V	230	230	230	230	400	230	400
Empfohlene Absicherung	A	16	16	20	25	3 x 16	25	3 x 16
Nennleistungsaufnahme	W	1.780	2.140	2.650	2.970	2.970	4.220	4.220
Abmessungen (H/B/T)	mm	632/799/290	716/820/315		788/940/320		998/940/320	
Gewicht	kg	38	42	52	52	53	67	67
Zulässige Außentemperatur Kühlen ³⁾	°C	-15 (-20) ⁵⁾ bis 46						
Zulässige Außentemperatur Heizen	°C	-15 bis 24	-15 bis 24	-15 bis 24	-15 bis 24	-15 bis 24	-15 bis 24	-15 bis 24
Luftumwälzung max.	m ³ /h	2.240	2.700	3.750	3.750	3.750	4.450	4.450
Ø Flüssigkeits-/Sauggasleitung	mm	6,35/12,70	6,35/12,70	9,52/15,88	9,52/15,88	9,52/15,88	9,52/15,88	9,52/15,88
Max. Leitungslänge/Höhendifferenz	m	30/25	30/25	50/30	50/30	50/30	50/30	50/30
Rohrleitungsvorfüllung bis	m	20	20	30	30	30	30	30
Nachfüllmenge	g/m	20	20	40	40	40	40	40
GWP (Kältemittel R32)	kgCO ₂ eq.	675	675	675	675	675	675	675
GWP gesamt (Füllmenge in kg)	kgCO ₂ eq.	844 (1,25)	844 (1,25)	1.283 (1,90)	1.283 (1,90)	1.283 (1,90)	1.823 (2,70)	1.823 (2,70)
Optionale Umweltschutzwanne	Art.-Nr.	2612913	2612913	2602460	2602460	2602460	2602460	2602460
Optionaler Reparaturschalter	Art.-Nr.	2577481	2577481	2577481	2577479	2577479	2577479	2577479
Artikel-Nr. Außeneinheit		2611742	2611733	2611735	2611736	2617563	2611737	2617564
Preis Außeneinheit zzgl. ges. MwSt.	Euro	2.627,-	3.303,-	4.077,-	4.218,-	4.393,-	4.643,-	4.818,-

Artikel-Nr. komplettes Set		2612850	2612851	2612852	2612853	2617725	2612854	2617726
Setpreis zzgl. ges. MwSt.	Euro	4.796,-	5.482,-	6.311,-	6.539,-	6.714,-	7.422,-	7.597,-

1) Schalldruck gemessen im Freifeld bei 1m Abstand (bei Inneneinheit 1,5m und geräteüblich angeschlossenem Kanal)
 2) A+++ bis G, A+++ = niedrigster Verbrauch, G = höchster Verbrauch 3) Bei windgeschützter Aufstellung Betrieb bis -20 °C möglich
 4) Im Flüstermodus, ansonsten zzgl. 4 dB(A) 5) Mit Option AWR 39K, Details siehe Seite 185 *) Optional

Zwischendeckenmodelle „hohe Pressung“ eco

Highlights

- Sehr kleine Außeneinheit
- Selbstdiagnose-System/Wartungsanzeige
- Lüfter- und Betriebsartenautomatik
- Aktivierbarer Flüstermodus (Außeneinheit)
- Bis -15 °C Heiz- und Kühlbetrieb
- Verschiedene Timer-Funktionen
- Statische Pressung bis 250 Pa
- Automatischer Wiederanlauf

Fernbedienungen

- ⊗ Kabel-Fernbedienung UTY-RNNYM (inklusive)



- optional:

Komfort-Fernbedienung UTY-RVNYM
Art.-Nr. 2570799 | Preis: **316,-** Euro



Zwischendeckenmodelle mit einer statischen Pressung von 100-250 Pa und dem umweltfreundlichen, hocheffizienten Kältemittel R32 werden vor allem dort eingesetzt, wo höchster Luftmengenumsatz und Kühlleistung gefordert sind. So können auch sehr lange Luftleitungen angeschlossen werden.

Umfangreiche Funktionen ohne Zusatzplatine

Externes Ein-/Ausschalten und die Ausgabe von Betriebsmeldungen ist ohne Zusatzplatine möglich. Zum Ein-/Ausschalten über eine GLT wird nur der Stecker „Externes Ein/Aus“ und der „Verbindungsstecker“ benötigt. Zur Ausgabe der Betriebsmeldung brauchen Sie nur den Stecker „Meldeausgangssignale“ und das Netzteil.

Immer genügend Frischluft

Mit Hilfe eines Stützlüfters verbessern Sie das Raumklima durch vorkonditionierte Außenluft. Die Freigabe für ein Heizregister und den Stützlüfter erfolgt von der Inneneinheit mit dem Stecker „Meldesignale“.

Komfortable und interaktive Steuerungen

Mit der KNX-, WiFi- oder Modbus-Schnittstelle ist die interaktive Steuerung über Internet (PC, Tablet-PC oder Mobiltelefon) ebenso kinderleicht wie die Einbindung in die Gebäudeautomation.

Individuelles Zubehör	Art.-Nr.	€*
Verbindungsstecker	2550247	33,-
Stecker „Externes Ein/Aus“	2550250	11,-
Stecker „Meldeausgangssignale“	2550242	11,-
Stecker „Meldesignale“	2550253	15,-
Netzteil DCV 12	2553635	120,-
Redundanzmodul-Set USM 208	2538356	414,-
Fernfühler UTY-XSZX	2590340	131,-
KNX-Schnittstelle FJ-RC-KNX-1i	2572311	556,-
Modbus-Schnittstelle FJ-RC-MBS-1	2572310	512,-
WiFi-Schnittstelle UTY-TFNXZ1	2600851	174,-
Aktive Winterregelung AWR 39K (lose)	2575164	273,-
Langzeitfilter UTD-LF60KA	2519506	262,-
VICO-Filter UTD-HFKB (2 Stk.)	2625078	109,-

* zzgl. ges. MwSt.

WEITERES ZUBEHÖR FINDEN SIE
AB SEITE 182.



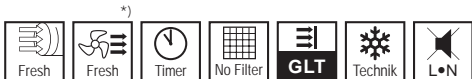

(siehe S. 11)



Zwischendeckenmodelle "hohe Pressung" eco ARXG		45KHTA	54KHTA
Kühlleistung (min-nenn-max)	kW	4,0 - 12,1 - 14,0	5,0 - 13,4 - 14,5
Heizleistung (min-nenn-max)	kW	5,0 - 13,5 - 16,2	5,5 - 15,5 - 18,0
Schalldruckpegel ¹⁾	dB(A)	40-47	40-47
Schalleistungspegel max.	dB(A)	75	75
Abmessungen (H/B/T)	mm	400/1.050/500	400/1.050/500
Gewicht	kg	46	46
Luftumwälzung max.	m ³ /h	3.350	3.350
Pressung	Pa	100-250	100-250
Ø Kondensatleitung innen	mm	23,4	23,4
Artikel-Nr. Inneneinheit		2612601	2612894
Preis zzgl. ges. MwSt.	Euro	2.889,-	3.151,-



Außeneinheiten AOYG		45KBTB	45KRTA	54KBTB	54KRTA
Energieeffizienzgröße Kühlen	SEER	4,60	4,60	4,60	4,60
Energieeffizienzgröße Heizen	SCOP	3,40	3,40	3,40	3,40
Raumkühlungs-Jahresnutzungsgrad	%	181,0	181,0	181,0	181,0
Raumheizungs-Jahresnutzungsgrad	%	133,0	133,0	133,0	133,0
Schalldruckpegel (max.) ¹⁾ Kühlen/Heizen	dB(A)	53/53 ³⁾	53/53 ³⁾	53/55 ³⁾	53/55 ³⁾
Schalleistungspegel max.	dB(A)	71	71	73	73
Spannungsversorgung	V	230	400	230	400
Empfohlene Absicherung	A	25	3 x 16	25	3 x 16
Nennleistungsaufnahme	W	4.160	4.160	4.770	4.770
Abmessungen (H/B/T)	mm	998/940/320	998/940/320	998/940/320	998/940/320
Gewicht	kg	67	67	67	67
Zulässige Außentemperatur Kühlen ²⁾	°C	-15 (-20) ⁴⁾ bis 46	-15 (-20) ⁴⁾ bis 46	-15 (-20) ⁴⁾ bis 46	-15 (-20) ⁴⁾ bis 46
Zulässige Außentemperatur Heizen	°C	-15 bis 24	-15 bis 24	-15 bis 24	-15 bis 24
Luftumwälzung max.	m ³ /h	4.450	4.450	4.450	4.450
Ø Flüssigkeits-/Sauggasleitung	mm	9,52/15,88	9,52/15,88	9,52/15,88	9,52/15,88
Max. Leitungslänge/Höhendifferenz	m	50/30	50/30	50/30	50/30
Rohrleitungsvorfüllung bis	m	30	30	30	30
Nachfüllmenge	g/m	40	40	40	40
GWP (Kältemittel R32)	kgCO ₂ eq.	675	675	675	675
GWP gesamt (Füllmenge in kg)	kgCO ₂ eq.	1.823 (2,70)	1.823 (2,70)	1.823 (2,70)	1.823 (2,70)
Optionale Umweltschutzwanne	Art.-Nr.	2602460	2602460	2602460	2602460
Optionaler Reparaturschalter	Art.-Nr.	2577479	2577479	2577479	2577479
Artikel-Nr. Außeneinheit		2611737	2617564	2611738	2617565
Preis Außeneinheit zzgl. ges. MwSt.	Euro	4.643,-	4.818,-	5.657,-	5.875,-

Artikel-Nr. komplettes Set		2612855	2617729	2612856	2617730
Setpreis zzgl. ges. MwSt.	Euro	7.532,-	7.707,-	8.808,-	9.026,-

1) Schalldruck gemessen im Freifeld bei 1 m Abstand (bei Inneneinheit 1,5 m und geräteüblich angeschlossenem Kanal)
 2) Bei windgeschützter Aufstellung Betrieb bis -20 °C möglich 3) Im Flüstermodus, ansonsten zzgl. 4 dB(A)
 4) Mit Option AWR 39K, Details siehe Seite 185 *) Optional

High Power-Zwischendeckenmodelle

Highlights

- SEER bis 5,22
- Selbstdiagnose-System/Wartungsanzeige
- Lüfter- und Betriebsartenautomatik
- Aktivierbarer Flüstermodus (Außeneinheit)
- Aktivierbare Vollastbegrenzung (Außeneinheit)
- Bis -20 °C Heizbetrieb
- Statische Pressung bis 200 Pa einstellbar

Fernbedienungen

- ⊗ Kabel-Fernbedienung UTY-RLRY **(inklusive)**



- **optional:**

Infrarot-Fernbedienung (Set) UTY-LBTYM
Art.-Nr. 2600823 | Preis: **403,-** Euro



- **optional:**

Touch-Fernbedienung UTY-RNRYZ5
Art.-Nr. 2626653 | Preis: **273,-** Euro



- **optional:**

Smart Design-Fernbedienung UTY-RCRYZ1
Art.-Nr. 2617633 | Preis: **218,-** Euro



Die High Power-Zwischendeckenmodelle verfügen über eine statische Pressung von 50-200 Pa. Sie werden vor allem dort eingesetzt, wo höchste Leistungsfähigkeit in punkto Luftmenge und Kühlleistung gefordert ist.

Umfangreiche Funktionen ohne Zusatzplatine

Externes Ein-/Ausschalten und die Ausgabe von Betriebs- oder Störmeldungen ist ohne Zusatzplatine möglich. Ein Klemmblock zum Ein-/Ausschalten über eine GLT oder das Redundanzmodul ist in der Inneneinheit bereits vorgesehen. Zur Ausgabe der Betriebs- oder Störmeldung wird nur ein Stecker „Meldeesignale“ benötigt. Für weitere Meldungen kann die Kommunikationsbox UTY-XCSX nachgerüstet werden.

Komfortable und interaktive Steuerungen

Mit der KNX-, WiFi- oder Modbus-Schnittstelle ist die interaktive Steuerung über Internet (PC/Tablet/Mobiltelefon) und die Einbindung in die Gebäudeautomation kinderleicht.

Individuelles Zubehör	Art.-Nr.	€*
Kommunikationsbox UTY-XCSX	2599853	229,-
Stecker „Meldeesignale“	2550253	15,-
Redundanzmodul-Set USM 208	2538356	414,-
Fernfühler UTY-XSZX	2590340	131,-
KNX-Schnittstelle UTY-VKSX	2605825	327,-
Modbus-Schnittstelle UTY-VMSX	2600850	327,-
WiFi-Schnittstelle UTY-TFSXZ1	2605826	174,-
Langzeitfilter UTD-LFKA	2610274	240,-
VICO-Filter UTD-HFKA (2 Stk.)	2625079	109,-

* zzgl. ges. MwSt.

**WEITERES ZUBEHÖR FINDEN SIE
AB SEITE 182.**



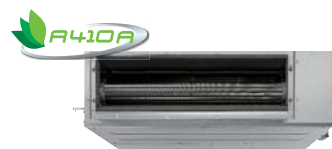

(siehe S. 11)

High Power-Zwischendeckenmodelle ARYG		72LHTA	90LHTA
Kühlleistung (min-nenn-max)	kW	8,4 - 19,0 - 20,9	10,3 - 22,0 - 24,2
Heizleistung (min-nenn-max)	kW	7,2 - 22,4 - 24,6	8,5 - 27,0 - 29,7
Schalldruckpegel ¹⁾	dB(A)	39-46	40-47
Schalleistungspegel max.	dB(A)	79	80
Spannungsversorgung	V	230	230
Empfohlene Absicherung	A	10	16
Abmessungen (H/B/T)	mm	360/1.400/850	360/1.400/850
Gewicht	kg	69	80
Luftumwälzung max.	m ³ /h	4.300	4.300
Pressung	Pa	50-150	50-200
Ø Kondensatleitung innen	mm	25	25
Artikel-Nr. Inneneinheit		2605807	2605810
Preis zzgl. ges. MwSt.	Euro	4.164,-	4.665,-



Außeneinheiten AOYG		72LRLA	90LRLA
Energieeffizienzgröße Kühlen	SEER	5,22	5,14
Energieeffizienzgröße Heizen	SCOP	3,94	3,92
Raumkühlungs-Jahresnutzungsgrad	%	205,8	202,6
Raumheizungs-Jahresnutzungsgrad	%	154,6	153,8
BAFA-Listung		ja	ja
Schalldruckpegel (max.) ¹⁾ Kühlen/Heizen	dB(A)	52/52 ³⁾	52/54 ³⁾
Schalleistungspegel max.	dB(A)	70	71
Spannungsversorgung	V	400	400
Empfohlene Absicherung	A	3 x 20	3 x 25
Nennleistungsaufnahme	W	6.460	7.770
Abmessungen (H/B/T)	mm	1.428/1.080/480	1.428/1.080/480
Gewicht	kg	165	174
Zulässige Außentemperatur Kühlen ²⁾	°C	-15 bis 46	-15 bis 46
Zulässige Außentemperatur Heizen	°C	-20 bis 24	-20 bis 24
Luftumwälzung max.	m ³ /h	8.400	8.400
Ø Flüssigkeits-/Sauggasleitung	mm	12,70/22,22	12,70/22,22
Max. Leitungslänge/Höhendifferenz	m	100/30	100/30
Rohrleitungsvorfüllung bis	m	30	30
Nachfüllmenge	g/m	110	110
GWP (Kältemittel R410A)	kgCO ₂ eq.	2.088	2.088
GWP gesamt (Füllmenge in kg)	kgCO ₂ eq.	11.693 (5,6)	14.825 (7,1)
Optionale Umweltschutzwanne	Art.-Nr.	2602461	2602461
Optionaler Reparaturschalter	Art.-Nr.	2577479	2577479
Artikel-Nr. Außeneinheit		2605806	2605809
Preis Außeneinheit zzgl. ges. MwSt.	Euro	7.652,-	8.731,-
Artikel-Nr. komplettes Set		2605808	2605811
Setpreis zzgl. ges. MwSt.	Euro	11.816,-	13.396,-

Multi-Split-Systeme

Duo, Triple, Quadro, Penta, Simultan Multi





Highlights

Single-Split

MULTI-SPLIT

VRF-Systeme

DX-Systeme

Steckerfertig

Zubehör + CCM

Multi-Split-Systeme

Wozu Multi-Split-Systeme?

Unter Multi-Split versteht man, dass an Klimageräten mehrere Inneneinheiten angeschlossen werden können. Multi-Split-Systeme sind ideal, um mit nur einer Außeneinheit mehrere Räume unabhängig voneinander zu temperieren. Hierbei stehen verschiedene Systeme von zwei bis fünf anschließbaren Inneneinheiten als Duo-, Triple-, Quadro- oder Penta- System mit

Gesamtkühlleistungen von bis zu 10,0 kW zur Verfügung. Simultan-Multi-Systeme hingegen eignen sich besonders zur Klimatisierung von einem großen Raum. Dabei wird die große Kühlleistung gleichzeitig auf mehrere Inneneinheiten aufgeteilt, um z.B. Zugerscheinungen, den Geräuschpegel oder die Gerätegröße zu reduzieren.

Duo-, Triple-, Quadro-Systeme

Entsprechend der Anzahl der anschließbaren Inneneinheiten unterscheidet man zwischen Duo-, Triple- und Quadro-Systemen, also Geräten für zwei, drei oder vier Räume, die gekühlt oder geheizt werden sollen.

Die Kühlleistung der Außeneinheit kann sogar kleiner gewählt werden als die Gesamtleistung der Inneneinheiten, wenn nicht alle angeschlossenen Inneneinheiten gleichzeitig betrieben werden müssen z.B. bei Nutzung im Schlaf-, Kinder- und Wohnzimmer.

Werden jedoch z.B. drei Büros klimatisiert, ist darauf zu achten, dass die Außeneinheit die Gesamtkühlleistung der Inneneinheiten auch bereitstellt. Über den Geräte-Index lässt sich die anschließbare Leistung einfach ermitteln. Hierfür addieren Sie einfach die Zahlen aus der Typenbezeichnung der Inneneinheiten.

Beispiel:

ASYG 09KETA + ASYG 07KETA = Index 16

Leistungsklasse (Innengeräte-Index)	Duo 14	Duo- 18	Triple 18	Triple 24	Quadro 30
7	X	X	X	X	X
9	X	X	X	X	X
12	X	X	X	X	X
14		X	X	X	X
18				X	X
22					X
24					X

Max. anschließbarer Index je Multi Außeneinheit

Penta-Systeme

Das Fujitsu 5-Raum-Multisystem schließt die Lücke zwischen Multi-Split-Klimageräten und VRF-Systemen. Sie zeichnen sich insbesondere durch hohe Energieeffizienzwerte, komfortable Regelungsmöglichkeiten und einen einfachen Einbau der einzelnen Komponenten aus. Noch dazu lassen sich die kompakten Außeneinheiten ganz einfach „verstecken“.

Mit dem **Smart-Controller** lassen sich alle an 5-Raum-Multisystemen angeschlossenen Inneneinheiten zentral bedienen und konfigurieren. Er verfügt über ein großes hintergrundbeleuchtetes Display mit übersichtlicher Darstellung der Funktionen und einer intuitiv bedienbaren Oberfläche.

Flexible Lösungen

Zum Kühlen und Heizen der Räume stehen verschiedene Inneneinheiten mit zahlreichen Kombinationsmöglichkeiten zur Verfügung. Hier eine kurze Übersicht:

Inneneinheiten	2,0	2,5	3,5	4,0	5,0	6,0	7,1 kW
Kompakt-Wandmodelle eco	X	X	X	X			
Klassik-Wandmodelle eco						X	X
Design-Wandmodelle eco	X	X	X	X			
Mini-Truhenmodelle eco		X	X	X			
Deckenmodelle eco						X	X
Euro-Kassettenmodelle eco	X	X	X	X	X	X	
Zwischendeckenmodelle eco	X	X	X	X	X	X	

Innengeräte für das 5-Raum-Multisystem

In den Übergangszeiten heizen Sie mit der integrierten Wärmepumpe preiswert und schnell. Die Solltemperatur wird, dank der Luftumwälzung, sehr schnell erreicht und bietet so hohen Komfort bei gleichzeitig sparsamem Verbrauch. Während der Heizperiode überwiegen Außentemperaturen zwischen 3 °C und 7 °C, bei denen die Wärmepumpe hervorragende Wirkungs-

grade liefert. Aber auch bei sehr niedrigen Außentemperaturen ist noch ein wirtschaftlich sinnvoller Betrieb möglich. Da die benötigte Kühlleistung im Sommer i. d. R. deutlich höher ist als die erforderliche Heizleistung im Winter, steht erfahrungsgemäß immer ausreichend Leistung zur Verfügung.

Simultan Multi-Systeme

Den besonderen Klimaanforderungen z. B. in Konferenzräumen, Aulen oder Shops wird das Fujitsu Simultan Multi-System gerecht. Bei diesem Klimasystem lassen sich, je nach Gerätetyp, zwei bis drei baugleiche Inneneinheiten an einer Außeneinheit anschließen.

Die Idee hinter dem Simultan Multi-System ist, dass es zur Klimatisierung größerer Räume sinnvoll sein kann, die Kühl- oder Heizleistung auf mehrere Inneneinheiten aufzuteilen. Sehr große Räume wären durch die Klimatisierung mit nur einer Inneneinheit starken Geräuschbelastungen oder Zugerscheinungen ausgesetzt. Durch den vereinfachten Systemaufbau ist sowohl die Planung der Anlage als auch die Durchführung der Montage schnell und kostengünstig durchzuführen.

Anschließbare Leistung der Inneneinheiten

Über den Geräte-Index lässt sich die anschließbare Leistung einfach ermitteln. Hierfür addieren Sie einfach die Zahlen aus der Typenbezeichnung der Inneneinheiten.

Beispiel:

AUXG 22KVLA + AUXG 22KVLA = Index 44

Multi-Systeme eco mit R32

Fujitsu baut die Auswahl an Klimageräten, die mit dem umweltfreundlichen Kältemittel R32 betrieben werden, weiter aus und bietet nun auch eine erweiterte Multi-Split-Gerätepalette an.

So verstärken beispielsweise das Duo-, Triple-, Quadro- oder Penta-Multisystem für 2 - 5 Räume und das Simultan Multi-System mit bis zu 3 anschließbaren Inneneinheiten das Produktprogramm. Fujitsu beweist sich damit erneut als innovativer Gerätehersteller mit umweltfreundlicher und fortschrittlicher Technologie und leistet auch bei den Multi-Systemen einen aktiven Beitrag zum Umweltschutz.



Duo, Triple, Quadro, Penta

An die **Duo-Inverter-Außeneinheit** sind zwei Inneneinheiten anzuschließen. Die angeschlossene Kühlleistung kann zwischen 4,0 und 7,1 kW betragen. Die Index-Summe muss zwischen 14 und 26 liegen (bei Duo-Inverter 18). Das Duo-Invertersystem ist die ideale Gerätewahl zur Klimatisierung von z.B. einem Schlaf- oder Kinderzimmer und einem Wohnzimmer. Diese Multi-Raum-Klimatisierung ist, neben der Single-Raum-Klimatisierung die am häufigsten gewählte Form.

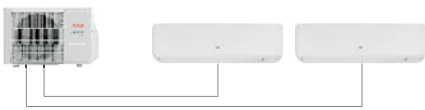

Duo-Inverter-System

Das **Triple-Inverter-System** bietet noch eine Inneneinheit mehr als der Duo-Inverter. Es sind zwei oder drei Inneneinheiten anschließbar, um beispielsweise noch ein weiteres Kinderzimmer oder ein Gästezimmer zu klimatisieren. Die angeschlossene Kühlleistung kann zwischen 4,0 und 10,5 kW betragen. Die Index-Summe muss zwischen 14 und 36 liegen (bei Triple-Inverter 24).



Triple-Inverter-System

Beim **Quadro-Inverter-System** sind zwei bis vier Inneneinheiten anschließbar. Es bietet damit die Möglichkeit, nahezu alle relevanten Räume sowohl in privaten als auch in kleinen gewerblich genutzten Gebäuden zu klimatisieren. Die angeschlossene Kühlleistung der Inneneinheiten kann zwischen 7,5 und 14,3 kW betragen. Die Index-Summe muss zwischen 25 und 49 liegen.

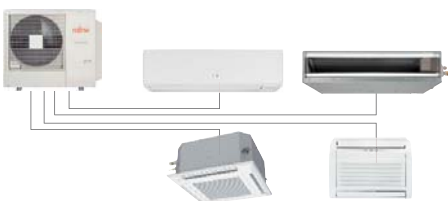

Quadro-Inverter-System

Das **5-Raum-System Penta** erweitert den Einsatzbereich der Multi-Split-Klimatisierung. Es sind 2 bis 5 Inneneinheiten anschließbar. Somit sind die Multi-Split-Systeme z. B. auch für größere Wohngebäude, kleine bis mittlere Geschäftseinheiten und Büros eine ideale Lösung. Die angeschlossene Kühlleistung der Inneneinheiten kann bei den **Penta**-Systemen zwischen 7,5 und 15,8 kW betragen. Die Index-Summe muss zwischen 27 und 54 liegen.

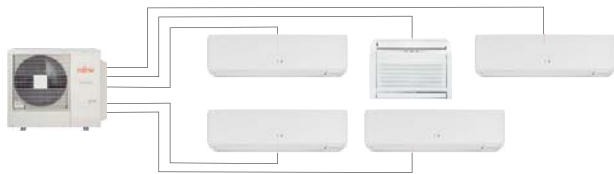

Penta-Inverter-System

Multi-Split-Inverter-Systeme auf einen Blick:

- 2 bis 5 Inneneinheiten
- 4,0 bis 9,5 kW Kühlleistung
- 4,4 bis 10,6 kW Heizleistung
- Hohe Energieeffizienz
- Stufenlose Inverter-Regelung
- Zahlreiche Kombinationsmöglichkeiten
- Komfortable Klimatisierung
- Flexibles Design
- Einfacher Einbau



Highlights

Single-Split

MULTI-SPLIT

VRF-Systeme

DX-Systeme



Steckerfertig

Zubehör + CCM

Außeneinheiten Duo, Triple eco

**ALL
DC**

(siehe S. 11)

Außeneinheiten eco AOYG		14KBTA2 (Duo)	18KBTA2 (Duo)	18KBTA3 (Triple)	24KBTA3 (Triple)
Kühlleistung (min-nenn-max) 	kW	1,4 - 4,0 - 4,6	1,7 - 5,0 - 5,8	1,8 - 5,4 - 7,0	1,8 - 6,8 - 8,5
Heizleistung (min-nenn-max) 	kW	1,1 - 4,4 - 5,5	1,8 - 5,6 - 6,6	2,0 - 6,8 - 8,0	2,0 - 8,0 - 9,2
Anschließbare Inneneinheiten (min/max)		2/2	2/2	2/3	2/3
Energieeffizienzklasse Kühlen ⁴⁾		A+++	A+++	A+++	A+++
Energieeffizienzklasse Heizen ⁴⁾		A++	A++	A++	A++
Energieeffizienzgröße Kühlen ³⁾	SEER	8,70	8,60	8,60	8,50
Energieeffizienzgröße Heizen ³⁾	SCOP	4,70	4,70	4,70	4,60
BAFA-Listung		ja*	ja*	ja*	ja*
Schalldruckpegel (max.) ¹⁾ Kühlen/Heizen	dB(A)	47/49	47/50	46/49	48/53
Schalleistungspegel max.	dB(A)	60	60	59	61
Spannungsversorgung	V	230	230	230	230
Empfohlene Absicherung	A	10	16	16	16
Nennleistungsaufnahme	W	970	1.240	1.130	1.740
Abmessungen (H/B/T)	mm	542/799/290	632/799/290	716/820/315	716/820/315
Gewicht	kg	33	37	46	46
Zulässige Außentemperatur Kühlen ²⁾	°C	-10 bis 46	-10 bis 46	-10 bis 46	-10 bis 46
Zulässige Außentemperatur Heizen	°C	-15 bis 24	-15 bis 24	-15 bis 24	-15 bis 24
Luftumwälzung max.	m ³ /h	1.670	1.960	2.220	2.270
Ø Flüssigkeitsleitung	mm	2 x 6,35	2 x 6,35	3 x 6,35	3 x 6,35
Ø Sauggasleitung	mm	2 x 9,52	2 x 9,52	3 x 9,52	2 x 9,52 / 1 x 12,7
Max. Leitungslänge/Höhendifferenz	m	gesamt 30 / 15	gesamt 30 / 15	gesamt 50 / 15	gesamt 50 / 15
Rohrleitungsvorfüllung bis	m	20	20	30	30
GWP (Kältemittel R32)	kgCO ₂ eq.	675	675	675	675
GWP gesamt (Füllmenge in kg)	kgCO ₂ eq.	608 (0,90)	689 (1,02)	1.215 (1,8)	1.215 (1,8)
Optionale Umweltschutzwanne	Art.-Nr.	2612913	2612913	2612913	2612913
Optionaler Reparaturschalter	Art.-Nr.	2577481	2577481	2577481	2577481
Artikel-Nr. Außeneinheit		2613195	2613196	2624439	2624441
Preis zzgl. ges. MwSt.	Euro	2.169,-	2.681,-	2.850,-	3.259,-

Anschließbare Leistung der Inneneinheiten	Duo 14	Duo 18	Triple 18	Triple 24
Geräte-Index-Summe (addieren Sie die Zahlen aus der Typenbezeichnung der Inneneinheiten (z. B. 12 bei ASYG 12KGTB). Beispiel: ASYG 9KGTB + ASYG 12KGTB = Index 21)	14 - 21**)	14 - 26**)	14 - 30**)	14 - 36**)
Angeschlossene Kühlleistung in kW	4,0 - 6,2	4,0 - 7,1	4,0 - 8,0	4,0 - 10,5

1) Schalldruck gemessen im Freifeld bei 1 m Abstand 2) Eine externe Winterregelung ist nicht möglich

3) Angaben bei 100% Auslastung mit Wandmodellen 4) A+++ = niedrigster Verbrauch bis G = höchster Verbrauch

*) Mit Wandmodellen **) Bitte beachten Sie die Kombinationstabellen.

MULTI-SPLIT



Außeneinheiten Quadro, Penta eco



Highlights

Single-Split

MULTI-SPLIT

VRF-Systeme

DX-Systeme

Steckerfertig

Zubehör + CCM

ALL
DC

(siehe S. 11)

Außeneinheiten eco AOYG		30KBTA4 (Quadro)	36KBTA5 (Penta)
Kühlleistung (min-nenn-max)	kW	2,4 - 8,0 - 10,1	3,0 - 9,5 - 11,0
Heizleistung (min-nenn-max)	kW	3,0 - 9,6 - 11,2	3,5 - 10,6 - 12,0
Anschließbare Inneneinheiten (min/max)		2/4	2/5
Energieeffizienzklasse Kühlen ⁴⁾		A+++	A+++
Energieeffizienzklasse Heizen ⁴⁾		A++	A++
Energieeffizienzgröße Kühlen ³⁾	SEER	8,50	8,50
Energieeffizienzgröße Heizen ³⁾	SCOP	4,60	4,60
BAFA-Listung		ja*	ja*
Schalldruckpegel (max.) ¹⁾ Kühlen/Heizen	dB(A)	50/54	52/55
Schalleistungspegel max.	dB(A)	63	65
Spannungsversorgung	V	230	230
Empfohlene Absicherung	A	20	20
Nennleistungsaufnahme	W	2.050	2.500
Abmessungen (H/B/T)	mm	884/820/315	884/820/315
Gewicht	kg	55	59
Zulässige Außentemperatur Kühlen ²⁾	°C	-10 bis 46	-10 bis 46
Zulässige Außentemperatur Heizen	°C	-15 bis 24	-15 bis 24
Luftumwälzung max.	m ³ /h	2.400	2.450
Ø Flüssigkeitsleitung	mm	4 x 6,35	5 x 6,35
Ø Sauggasleitung	mm	2 x 9,52 / 2 x 12,7	3 x 9,52 / 2 x 12,7
Max. Leitungslänge/Höhendifferenz	m	gesamt 70 / 15	gesamt 75 / 15
Rohrleitungsvorfüllung bis	m	40	40
GWP (Kältemittel R32)	kgCO ₂ eq.	675	675
GWP gesamt (Füllmenge in kg)	kgCO ₂ eq.	1.485 (2,2)	1.688 (2,5)
Optionale Umweltschutzwanne	Art.-Nr.	2612913	2612913
Optionaler Reparaturschalter	Art.-Nr.	2577481	2577481
Artikel-Nr. Außeneinheit		2624442	2624443
Preis zzgl. ges. MwSt.	Euro	4.371,-	6.099,-

Anschließbare Leistung der Inneneinheiten	Quadro 30	Penta 36
Geräte-Index-Summe (addieren Sie die Zahlen aus der Typenbezeichnung der Inneneinheiten (z. B. 12 bei ASYG 12KGTB). Beispiel: ASYG 9KGTB + ASYG 12KGTB = Index 21)	25 - 49**)	27 - 54**)
Angeschlossene Kühlleistung in kW	7,5 - 14,3	7,5 - 15,8

1) Schalldruck gemessen im Freifeld bei 1 m Abstand 2) Eine externe Winterregelung ist nicht möglich
 3) Angaben bei 100% Auslastung mit Wandmodellen 4) A+++ = niedrigster Verbrauch bis G = höchster Verbrauch
 *) Mit Wandmodellen **) Bitte beachten Sie die Kombinationstabellen.

Kompakt-Wandmodelle eco



Das mit dem „Good Design Award“ ausgezeichnete Design der Kompakt-Wandmodelle eco besticht vor allem durch seine Schlichtheit. Auf sichtbare Luft-einlässe wird bei dieser mit dem umweltfreundlichen Kältemittel R32 betriebenen Geräteserie vollständig verzichtet. Dabei bleibt das Gerät mit einem Geräuschpegel ab 20 dB(A) sehr leise.

Komfort für Mensch und Umwelt

Die besonders groß dimensionierte Luftleitlamelle führt zu einem horizontalen Luftausblas und sorgt somit für eine hohe Behaglichkeit.



Kinderleichte WLAN-Anbindung per WiFi-Modul

WiFi-Schnittstelle ist die Steuerung per Tablet oder Mobiltelefon über das Internet kinderleicht. Es können auch Kabel-Fernbedienungen angeschlossen werden, um z. B. erweiterte Timerfunktionen zu nutzen.

Individuelles Zubehör

	Art.-Nr.	€*
Kommunikations-Set UTY-XCSXZ2	2617660	229,-
KNX-Schnittstelle UTY-VK SX	2605825	327,-
Modbus-Schnittstelle UTY-VMSX	2600850	327,-
WiFi-Schnittstelle UTY-TFSXF2	2613201	109,-
VICO-Filter UTR-FA16-5 (2 Stk.)	2625068	44,-

* zzgl. ges. MwSt.

WEITERES ZUBEHÖR FINDEN SIE
AB SEITE 182.

Interaktive Steuerungen

Externes Ein-/Ausschalten z. B. über eine GLT und die Ausgabe von verschiedenen Betriebs- und Störmeldungen sind möglich. Nutzbar werden die Funktionen mit den Kommunikations-Sets. Mit der optionalen



(siehe S. 11)



Kompakt-Wandmodelle eco ASYG		07KMCE	09KMCE	12KMCE	14KMCE
Kühlleistung (min-nenn-max)	kW	0,9 - 2,0 - 3,0	0,9 - 2,5 - 3,2	0,9 - 3,4 - 3,9	0,9 - 4,2 - 4,4
Heizleistung (min-nenn-max)	kW	0,9 - 2,5 - 3,4	0,9 - 2,8 - 4,0	0,9 - 4,0 - 5,3	0,9 - 5,4 - 6,0
Schalldruckpegel ¹⁾	dB(A)	20-38	20-40	20-40	20-43
Schalleistungspegel max.	dB(A)	54	55	55	57
Abmessungen (H/B/T)	mm	270/834/222	270/834/222	270/834/222	270/834/222
Gewicht	kg	10	10	10	10
Luftumwälzung max.	m ³ /h	650	700	700	770
Ø Flüssigkeits-/Sauggasleitung	mm	6,35/9,52	6,35/9,52	6,35/9,52	6,35/9,52
Ø Kondensatleitung innen	mm	11,8	11,8	11,8	11,8
Artikel-Nr. Inneneinheit		2643903	2643908	2643912	2643917
Preis zzgl. ges. MwSt.	Euro	643,-	719,-	850,-	1.090,-



		07KMCE	09KMCE	12KMCE	14KMCE
Infrarot-Fernbedienung AR-RMBIE		inklusive	inklusive	inklusive	inklusive
Kabel-Fernbedienung UTY-RLRY*)	Art.-Nr.	2607644	2607644	2607644	2607644
Preis Kabel-Fernbedienung (Set)	Euro	447,-	447,-	447,-	447,-
Touch-Fernbedienung UTY-RNRYZ5*)	Art.-Nr.	2607643	2607643	2607643	2607643
Preis Touch-Fernbedienung (Set)	Euro	546,-	546,-	546,-	546,-
Smart Design-Fernbedienung UTY-RCRYZ1*)	Art.-Nr.	2617763	2617763	2617763	2617763
Preis Smart Design-Fernbedienung (Set)	Euro	491,-	491,-	491,-	491,-

Klassik-Wandmodelle eco



Fujitsu Klassik-Wandmodelle eco überzeugen durch bemerkenswert kompakte Abmessungen und das umweltfreundliche, hocheffiziente Kältemittel R32. Trotz Kühlleistungen bis 7,1 kW bleiben die Gehäuseabmessungen unter 1 m Gerätebreite und sind somit schmaler als ein Türstock, über dem sie unauffällig Platz finden.

WiFi-Modul mit USB-Anschluss

Das optionale WiFi-Modul mit USB-Steckverbindung ist sekundenschnell und unsichtbar in der Inneneinheit platziert. So einfach wie das Einstecken eines USB-Sticks in den PC. Kein separates Montieren, kein zusätzliches Verkabeln, einfach in den USB-Port der Inneneinheit einstecken – fertig.



Kinderleichte WLAN-Anbindung per WiFi-Modul

Komfortable und interaktive Steuerungen

Mit der KNX,- WiFi- oder Modbus-Schnittstelle ist die interaktive Steuerung über Internet (Tablet oder



(siehe S. 11)



Mobiltelefon) ebenso kinderleicht wie die Einbindung in die Gebäudeautomation. Selbstverständlich sind auch Kabel-Fernbedienungen anschließbar, um z. B. erweiterte Timerfunktionen zu nutzen.

Individuelles Zubehör	Art.-Nr.	€*
Kommunikations-Set UTY-XCSXZ2	2617660	229,-
KNX-Schnittstelle UTY-VKSX	2605825	327,-
Modbus-Schnittstelle UTY-VMSX	2600850	327,-
WiFi-Schnittstelle UTY-TFSXF2	2613201	109,-
VICO-Filter UTR-FA16-5 (2 Stk.) für 18-24	2625068	44,-

* zzgl. ges. MwSt.

WEITERES ZUBEHÖR FINDEN SIE
AB SEITE 182.

Klassik-Wandmodelle eco ASYG		18KMTB	22KMTB	24KMTB
Kühlleistung (min-nenn-max)	kW	0,9 - 5,2 - 6,0	0,9 - 6,0 - 7,0	0,9 - 7,1 - 8,0
Heizleistung (min-nenn-max)	kW	0,9 - 6,3 - 8,7	0,9 - 7,0 - 8,0	0,9 - 8,0 - 10,0
Schalldruckpegel ¹⁾	dB(A)	29-45	29-48	29-49
Schalleistungspegel max.	dB(A)	60	62	65
Abmessungen (H/B/T)	mm	280/980/240	280/980/240	280/980/240
Gewicht	kg	12,5	12,5	12,5
Luftumwälzung max.	m ³ /h	980	1.060	1.170
Ø Flüssigkeits-/Sauggasleitung	mm	6,35/12,70	6,35/12,70	6,35/12,70
Ø Kondensatleitung innen	mm	13,8	13,8	13,8
Artikel-Nr. Inneneinheit		2625051	2625052	2625053
Preis zzgl. ges. MwSt.	Euro	1.155,-	1.482,-	1.526,-



		inklusive	inklusive	inklusive
Infrarot-Fernbedienung AR-REW2E				
Kabel-Fernbedienung UTY-RLRY*)	Art.-Nr.	2607644	2607644	2607644
Preis Kabel-Fernbedienung (Set)	Euro	447,-	447,-	447,-
Touch-Fernbedienung UTY-RNRYZ5*)	Art.-Nr.	2607643	2607643	2607643
Preis Touch-Fernbedienung (Set)	Euro	546,-	546,-	546,-
Smart Design-Fernbedienung UTY-RCRYZ1*)	Art.-Nr.	2617763	2617763	2617763
Preis Smart Design-Fernbedienung (Set)	Euro	491,-	491,-	491,-

Design-Wandmodelle eco, perlweiß



Für Design-Liebhaber

Die elegante Textur der Oberfläche macht die Design Wandmodelle eco zu echten Hinguckern. Je nach Licht-einfall erscheinen die Geräte in fein abgestimmten Weiß-Nuancen und fügen sich hervorragend auch in anspruchsvolle innenarchitektonische Konzepte ein. Für dunkler gehaltene Räume gibt es das Design-Wandmodell eco auch in Silber-Grau (siehe S. 91).

Besonderer Klimakomfort

Zugerscheinungen sind mit diesem Wandmodell passé. Dank der etwas tieferen Bauweise ist die untere Luftleitlamelle überdurchschnittlich groß. Sie sorgt somit für einen echten horizontalen Luftwurf und eine optimale Luftverteilung im Raum.



Extra große Luftleitlamelle für optimale Luftverteilung

Ganz einfach: W-LAN und BUS

Die KETA-Wandmodelle lassen sich in alle gängigen GLT-Systeme integrieren (z.B. KNX, Modbus). Besonders einfach gelingt die WLAN-Verbindung: Das optionale WiFi-Modul wird einfach in die USB-Buchse gesteckt und somit unsichtbar in das Wandmodell integriert.



Kinderleichte WLAN-Anbindung per WiFi-Modul

Individuelles Zubehör

	Art.-Nr.	€*
Kommunikations-Set UTY-XCSXZ2	2617660	229,-
KNX-Schnittstelle UTY-VKSX	2605825	327,-
Modbus-Schnittstelle UTY-VMSX	2600850	327,-
WiFi-Schnittstelle UTY-TFSXF2	2613201	109,-
VICO-Filter UTR-FA16-5 (2 Stk.)	2625068	44,-

* zzgl. ges. MwSt.

WEITERES ZUBEHÖR FINDEN SIE
AB SEITE 182.



(siehe S. 11)



(optional, Seite 22)

Design-Wandmodelle eco, perlweiß ASYG		07KETE	09KETE	12KETE	14KETE
Kühlleistung (min-nenn-max)	kW	0,9 - 2,0 - 3,0	0,9 - 2,5 - 3,2	0,9 - 3,4 - 3,9	0,9 - 4,0 - 4,4
Heizleistung (min-nenn-max)	kW	0,9 - 2,5 - 3,4	0,9 - 2,8 - 4,0	0,9 - 4,0 - 5,3	0,9 - 5,4 - 6,0
Schalldruckpegel ¹⁾	dB(A)	20-38	20-40	20-40	20-43
Schalleistungspegel max.	dB(A)	54	55	55	57
Abmessungen (H/B/T)	mm	295/950/230	295/950/230	295/950/230	295/950/230
Gewicht	kg	11	11	11	11,5
Luftumwälzung max.	m ³ /h	650	700	700	770
Ø Flüssigkeits-/Sauggasleitung	mm	6,35/9,52	6,35/9,52	6,35/9,52	6,35/9,52
Ø Kondensatleitung innen	mm	13,8	13,8	13,8	13,8
Artikel-Nr. Inneneinheit		2643795	2643800	2643842	2643846
Preis zzgl. ges. MwSt.	Euro	785,-	883,-	1.036,-	1.352,-



		inklusive	inklusive	inklusive	inklusive
Infrarot-Fernbedienung AR-REW 4E					
Kabel-Fernbedienung UTY-RLRY*)	Art.-Nr.	2607644	2607644	2607644	2607644
Preis Kabel-Fernbedienung (Set)	Euro	447,-	447,-	447,-	447,-
Touch-Fernbedienung UTY-RNRYZ5*)	Art.-Nr.	2607643	2607643	2607643	2607643
Preis Touch-Fernbedienung (Set)	Euro	546,-	546,-	546,-	546,-
Smart Design-Fernbed. UTY-RCRYZ1*)	Art.-Nr.	2617763	2617763	2617763	2617763
Preis Smart Design-Fernbedienung (Set)	Euro	491,-	491,-	491,-	491,-

Design-Wandmodelle eco, silber-grau



Für Design-Liebhaber

Die elegante Textur der Oberfläche macht die Design-Wandmodelle eco zu echten Hinguckern. Je nach Lichteinfall erscheinen die Geräte in fein abgestimmten Silber-Nuancen und fügen sich hervorragend auch in anspruchsvolle innenarchitektonische Konzepte ein. Für helle Räume gibt es das Design-Wandmodell eco auch in Perlweiß (siehe S. 90).

Besonderer Klimakomfort

Zugerscheinungen sind mit diesem Wandmodell passé. Dank der etwas tieferen Bauweise ist die untere Luftleitlamelle überdurchschnittlich groß. Sie sorgt somit für einen echten horizontalen Luftwurf und eine optimale Luftverteilung im Raum.



Extra große Luftleitlamelle für optimale Luftverteilung

Ganz einfach: W-LAN und BUS

Die KETAB-Wandmodelle lassen sich in alle gängigen GLT-Systeme integrieren (z.B. KNX, Modbus). Besonders einfach gelingt die WLAN-Verbindung: Das optionale WiFi-Modul wird einfach in die USB-Buchse gesteckt und somit unsichtbar in das Wandmodell integriert.



Kinderleichte WLAN-Anbindung per WiFi-Modul

Individuelles Zubehör	Art.-Nr.	€*
Kommunikations-Set UTY-XCSXZ2	2617660	229,-
KNX-Schnittstelle UTY-VKXS	2605825	327,-
Modbus-Schnittstelle UTY-VMSX	2600850	327,-
WiFi-Schnittstelle UTY-TFSXF2	2613201	109,-
VICO-Filter UTR-FA16-5 (2 Stk.)	2625068	44,-

* zzgl. ges. MwSt.

**WEITERES ZUBEHÖR FINDEN SIE
AB SEITE 182.**



(siehe S. 11)



Design-Wandmodelle eco, silber-grau ASYG		07KETEB	09KETEB	12KETEB	14KETEB
Kühlleistung (min-nenn-max)	kW	0,9 - 2,0 - 3,0	0,9 - 2,5 - 3,2	0,9 - 3,4 - 3,9	0,9 - 4,0 - 4,4
Heizleistung (min-nenn-max)	kW	0,9 - 2,5 - 3,4	0,9 - 2,8 - 4,0	0,9 - 4,0 - 5,3	0,9 - 5,4 - 6,0
Schalldruckpegel ¹⁾	dB(A)	20-38	20-40	20-40	20-43
Schallleistungspegel max.	dB(A)	54	55	55	57
Abmessungen (H/B/T)	mm	295/950/230	295/950/230	295/950/230	295/950/230
Gewicht	kg	11	11	11	11,5
Luftumwälzung max.	m ³ /h	650	700	700	770
Ø Flüssigkeits-/Sauggasleitung	mm	6,35/9,52	6,35/9,52	6,35/9,52	6,35/9,52
Ø Kondensatleitung innen	mm	13,8	13,8	13,8	13,8
Artikel-Nr. Inneneinheit		2643797	2643836	2643844	2643849
Preis zzgl. ges. MwSt.	Euro	785,-	883,-	1.036,-	1.352,-



		inklusive	inklusive	inklusive	inklusive
Infrarot-Fernbedienung AR-REW 4E					
Kabel-Fernbedienung UTY-RLRY*)	Art.-Nr.	2607644	2607644	2607644	2607644
Preis Kabel-Fernbedienung (Set)	Euro	447,-	447,-	447,-	447,-
Touch-Fernbedienung UTY-RNRYZ5*)	Art.-Nr.	2607643	2607643	2607643	2607643
Preis Touch-Fernbedienung (Set)	Euro	546,-	546,-	546,-	546,-
Smart Design-Fernbed. UTY-RCRYZ1*)	Art.-Nr.	2617763	2617763	2617763	2617763
Preis Smart Design-Fernbedienung (Set)	Euro	491,-	491,-	491,-	491,-

Deluxe-Wandmodelle eco



Fujitsu Deluxe-Wandmodelle eco stehen für die perfekte Integration in gehobenes Ambiente. Das mit dem „Good Design Award“ prämierte Design besticht durch seine Schlichtheit und verzichtet auf unnötige Verzierungen oder sichtbare Lufteinlässe. Mit einem **Geräuschpegel ab 21 dB(A)** ist das Gerät fast unhörbar.

Die Umweltschoner

Der serienmäßige Präsenzmelder fordert nur dann die volle Leistung des Gerätes, wenn Personen im Raum erkannt werden. Das steigert die Effizienz noch zusätzlich.



Kinderleichte WLAN-Anbindung per WiFi-Modul

Komfortable und interaktive Steuerungen

Externes Ein-/Ausschalten z. B. über eine GLT und die Ausgabe von verschiedenen Betriebs- und Störmeldungen sind möglich. Nutzbar werden die Funktionen durch die Installation der Kommunikationsbox und der

Stecker „Externes Ein/Aus“ bzw. „Meldeausgangssignale“. Mit der WiFi-Schnittstelle ist die interaktive Steuerung per Tablet oder Mobiltelefon über das Internet kinderleicht. An die Deluxe-Wandmodelle eco können verschiedene Kabel-Fernbedienungen angeschlossen werden, um z. B. erweiterte Timerfunktionen zu nutzen, die Klimaanlage noch komfortabler zu bedienen und den Schwund an Fernbedienungen in Büros zu vermeiden.

Individuelles Zubehör

	Art.-Nr.	€*
Kommunikations-Set UTY-XCSXZ2	2617660	229,-
KNX-Schnittstelle UTY-VKSX	2605825	327,-
Modbus-Schnittstelle UTY-VMSX	2600850	327,-
WiFi-Schnittstelle UTY-TFSXW1	2607023	109,-
VICO-FilterUTR-FA16-5 (2 Stk.)	2625068	44,-

* zzgl. ges. MwSt.

WEITERES ZUBEHÖR FINDEN SIE
AB SEITE 182.



(siehe S. 11)



Deluxe-Wandmodelle eco ASYG		07KGTE	09KGTE	12KGTE	14KGTE
Kühlleistung (min-nenn-max)	kW	0,9 - 2,0 - 3,2	0,9 - 2,5 - 3,4	0,9 - 3,4 - 4,1	0,9 - 4,2 - 4,5
Heizleistung (min-nenn-max)	kW	0,9 - 2,5 - 5,2	0,9 - 2,8 - 5,4	0,9 - 4,0 - 6,1	0,9 - 5,4 - 6,4
Schalldruckpegel ¹⁾	dB(A)	21-38	21-40	21-40	21 - 43
Schalleistungspegel max.	dB(A)	54	55	56	57
Abmessungen (H/B/T)	mm	270/834/215	270/834/215	270/834/215	270/834/215
Gewicht	kg	10	10	10	10
Luftumwälzung max.	m ³ /h	650	700	700	770
Ø Flüssigkeits-/Sauggasleitung	mm	6,35/9,52	6,35/9,52	6,35/9,52	6,35/9,52
Ø Kondensatleitung innen	mm	13,8	13,8	13,8	13,8
Artikel-Nr. Inneneinheit		2643892	2643895	2643900	2645442
Preis zzgl. ges. MwSt.	Euro	779,-	888,-	1.079,-	1.406,-



		inklusive	inklusive	inklusive	inklusive
Infrarot-Fernbedienung AR-REW3E					
Kabel-Fernbedienung UTY-RLRY*)	Art.-Nr.	2607644	2607644	2607644	2607644
Preis Kabel-Fernbedienung (Set)	Euro	447,-	447,-	447,-	447,-
Touch-Fernbedienung UTY-RNRYZ5*)	Art.-Nr.	2607643	2607643	2607643	2607643
Preis Touch-Fernbedienung (Set)	Euro	546,-	546,-	546,-	546,-
Smart Design-Fernbed. UTY-RCRYZ1*)	Art.-Nr.	2617763	2617763	2617763	2617763
Preis Smart Design-Fernbedienung (Set)	Euro	491,-	491,-	491,-	491,-



Euro-Kassettenmodelle eco

Die Euro-Kassette eco mit Blende im Maß 620 x 620 mm passt perfekt in ein einzelnes Feld der genormten Euro-Rasterdecken. So lassen sich die Geräte auch unmittelbar neben Leuchten und anderen Deckeneinbauten platzieren.

Umfangreiche Funktionen ohne Zusatzplatine

Zum Ein-/Ausschalten über eine GLT ist die Klemme bereits vorhanden. Zum Ausgeben der Betriebsmeldung der Inneneinheit brauchen Sie nur den Stecker „Melde-signale“. Für weitere Meldungen kann die Kommunikationsbox nachgerüstet werden.

Vorkonditionierte Frischluftzufuhr

Mit dem Frischluft-Kit und einen Stützlüfter (aktiviert durch Stecker „Melde-signale“) verbessern Sie das Raumklima durch frische Außenluft.

Komfortable und interaktive Steuerungen

Mit der KNX,- WiFi- oder Modbus-Schnittstelle ist die interaktive Steuerung über Internet (Tablet oder Mobiltelefon) und die Einbindung in die Gebäudeautomation kinderleicht. Für erweiterte Timerfunktionen und die

komfortable Bedienung sind Kabel-Fernbedienungen anschließbar.

Individuelles Zubehör	Art.-Nr.	€*
Kommunikationsbox-Set UTY-XCSX-U	2599854	360,-
Stecker „Melde-signale“	2550253	15,-
Zwischenblende 10 mm UTG-BAYB-W	2611201	327,-
Zwischenblende 20 mm UTG-AAYB-W	2611202	327,-
Zwischenblende 30 mm UTG-CAYB-W	2616996	360,-
Zwischenblende 40 mm UTG-DAYB-W	2616997	392,-
Zwischenblende 50 mm UTG-EAYB-W	2616998	436,-
Verschlussblende UTR-YDZB	2564977	65,-
Frischluft-Kit UTZ-VXAA	2549195	414,-
Redundanzmodul-Set USM 208	2538356	414,-
KNX-Schnittstelle UTY-VKSX	2605825	327,-
Modbus-Schnittstelle UTY-VMSX	2600850	327,-
WiFi-Schnittstelle UTY-TFSXZ1	2605826	174,-
VICO-Filter UTD-HFAA	2625080	109,-

* zzgl. ges. MwSt.

**WEITERES ZUBEHÖR FINDEN SIE
AB SEITE 182.**



(siehe S. 11)



Euro-Kassettenmodelle eco AUXG		07KVLA	09KVLA	12KVLA	14KVLA	18KVLA	22KVLA
Kühlleistung (min-nenn-max)	kW	0,9 - 2,0 - 2,7	0,9 - 2,5 - 3,2	0,9 - 3,5 - 4,4	0,9 - 4,0 - 5,4	0,9 - 5,2 - 5,9	0,9 - 6,0 - 6,7
Heizleistung (min-nenn-max)	kW	0,9 - 2,5 - 3,8	0,9 - 3,2 - 4,7	0,9 - 4,1 - 5,7	0,9 - 5,0 - 6,5	0,9 - 6,0 - 7,5	0,9 - 7,0 - 8,0
Schalldruckpegel 1)	dB(A)	27-33	27-33	28-37	29-38	29-38	30-44
Schalleistungspegel max.	dB(A)	46	46	49	50	50	56
Abmessungen (H/B/T/Einbautiefe)	mm	245/570/570/262					
Abmessungen Blende (H/B/T)	mm	49/620/620					
Gewicht (inklusive Blende)	kg	17,3	17,3	17,3	17,3	17,3	18,3
Luftumwälzung max.	m ³ /h	540	540	610	680	680	830
Ø Flüssigkeits-/Sauggasleitung	mm	6,35/9,52	6,35/9,52	6,35/9,52	6,35/9,52	6,35/12,70	6,35/12,70
Förderhöhe der Kondensatpumpe	mm	700	700	700	700	700	700
Ø Kondensatleitung innen	mm	25	25	25	25	25	25
Artikel-Nr. Inneneinheit		2613057	2613058	2613059	2613060	2613061	2613062
Preis zzgl. ges. MwSt.	Euro	1.352,-	1.395,-	1.428,-	1.592,-	1.690,-	2.224,-



		inklusive	inklusive	inklusive	inklusive	inklusive	inklusive
Infrarot-Fernbedienung UTY-LNTY							
Kabel-Fernbedienung UTY-RLRY*)	Art.-Nr.	2577750	2577750	2577750	2577750	2577750	2577750
Preis Kabel-Fernbedienung	Euro	174,-	174,-	174,-	174,-	174,-	174,-
Touch-Fernbedienung UTY-RNRYZ5*)	Art.-Nr.	2626653	2626653	2626653	2626653	2626653	2626653
Preis Touch-Fernbedienung	Euro	273,-	273,-	273,-	273,-	273,-	273,-
Smart Design-Fernbed. UTY-RCRYZ1*)	Art.-Nr.	2617633	2617633	2617633	2617633	2617633	2617633
Preis Smart Design-Fernbedienung	Euro	218,-	218,-	218,-	218,-	218,-	218,-

Mini-Truhenmodelle eco



Fujitsu Mini-Truhenmodelle passen fast überall hinein. Die kompakten Abmessungen von 600 x 740 x 200 mm sind für den Einbau in Heizkörpernischen optimiert. Ein zuschaltbarer zweiter Lüfter sorgt für eine noch schnellere Temperaturanpassung.

Komfortable und interaktive Steuerungen

Das externe Ein-/Ausschalten z. B. über eine GLT und die Ausgabe einer Betriebsmeldung ist bei diesen Fujitsu Geräten sogar ohne Zusatzplatine möglich.

Mit der WiFi-Schnittstelle ist die interaktive Steuerung über das Internet (Tablet oder Mobiltelefon) und die Einbindung in die Gebäudeautomation kinderleicht. An die Mini-Truhenmodelle ist auch eine Kabel-Fernbedienung anschließbar, um z. B. erweiterte Timerfunktionen zu

nutzen, die Klimaanlage noch komfortabler zu bedienen und den Schwund an Fernbedienungen in Büros zu vermeiden.

Individuelles Zubehör	Art.-Nr.	€*
Stecker „Externes Ein/Aus“	2550250	11,-
Stecker „Meldeausgangssignale“	2550242	11,-
KNX-Schnittstelle UTY-VKSX	2605825	327,-
Modbus-Schnittstelle UTY-VMSX	2600850	327,-
WiFi-Schnittstelle UTY-TFSXZ1	2605826	174,-
VICO-Filter UTR-FA03-5 (2 Stk.)	2625070	44,-

* zzgl. ges. MwSt.

WEITERES ZUBEHÖR FINDEN SIE
AB SEITE 182.



(siehe S. 11)



Mini-Truhenmodelle eco AGYG		09KVCA	12KVCA	14KVCA
Kühlleistung (min-nenn-max)	kW	0,9 - 2,5 - 3,5	0,9 - 3,5 - 4,0	0,9 - 4,2 - 5,2
Heizleistung (min-nenn-max)	kW	0,9 - 3,5 - 5,1	0,9 - 4,5 - 5,3	0,9 - 5,2 - 6,3
Schalldruckpegel ¹⁾	dB(A)	22-39	22-40	22-44
Schalleistungspegel max.	dB(A)	52	55	56
Abmessungen (H/B/T)	mm	600/740/200	600/740/200	600/740/200
Gewicht	kg	14	14	14
Luftumwälzung max.	m ³ /h	570	570	650
Ø Flüssigkeits-/Sauggasleitung	mm	6,35/9,52	6,35/9,52	6,35/9,52
Ø Kondensatleitung innen	mm	13,8	13,8	13,8
Artikel-Nr. Inneneinheit		2617434	2617435	2617436
Preis zzgl. ges. MwSt.	Euro	1.406,-	1.624,-	1.864,-



		inklusive	inklusive	inklusive
Infrarot-Fernbedienung AR-REM 7E				
Kabel-Fernbedienung UTY-RLRY*)	Art.-Nr.	2624770	2624770	2624770
Preis Kabel-Fernbedienung (Set)	Euro	447,-	447,-	447,-
Touch-Fernbedienung UTY-RNRYZ5*)	Art.-Nr.	2624771	2624771	2624771
Preis Touch-Fernbedienung (Set)	Euro	546,-	546,-	546,-
Smart Design-Fernbedienung UTY-RCRYZ1*)	Art.-Nr.	2624772	2624772	2624772
Preis Smart Design-Fernbedienung (Set)	Euro	491,-	491,-	491,-

Deckenmodelle eco



Chic und platzsparend

Die eleganten Fujitsu Deckenmodelle eco ABYG-KRTA passen in jedes Innendekor und verleihen dem Raum einen dezent futuristischen Akzent. Da die Luftleitlamellen komplett schließen, wenn das Gerät nicht in Betrieb ist, bleibt das Geräteinnere verborgen. Die Montage an der Decke spart Stellfläche am Boden und die Wände bleiben frei.

Ideal für große Räume ohne Zwischendecken

Dank der großen Luftwurfweite und der hohen Leistung klimatisieren die Deckengeräte der Serie KRTA auch große Büroräume und Ladengeschäfte gleichmäßig und zuverlässig. Selbst Räume mit einer Deckenhöhe von 3,8 m werden auf Wohlfühltemperatur gekühlt oder beheizt. Da keine Zwischendecke benötigt wird, ist das Gerät sowohl für Neubauten, als auch für Sanierungsprojekte geeignet.

Einfache Installation und Wartung

Die Deckenmodelle eco müssen während der Installation nicht gehalten, sondern können einfach in vorab montierte Halterungsbleche eingehängt werden. Für

Wartungsarbeiten wird die Frontblende mit wenigen Handgriffen geöffnet. Der Elektroanschluss ist bequem von der Seite erreichbar und liegt außerhalb des Luftstroms. Die Kondensatwanne ist zur hygienischen Reinigung herausnehmbar.

Individuelles Zubehör	Art.-Nr.	€*
Kommunikationsbox-Set UTY-XCSX-B	2618088	360,-
Stecker „Meladesignale“	2550253	15,-
Redundanzmodul-Set USM 208	2538356	414,-
KNX-Schnittstelle UTY-VKSX	2605825	327,-
Modbus-Schnittstelle UTY-VMSX	2600850	327,-
WiFi-Schnittstelle UTY-TFSXZ1	2605826	174,-

* zzgl. ges. MwSt.



**WEITERES ZUBEHÖR FINDEN SIE
AB SEITE 182.**



(siehe S. 11)



reddot design award

Deckenmodelle eco ABYG		18KRTA	22KRTA
Kühlleistung (min-nenn-max)	 kW	0,9 - 5,2 - 5,9	0,9 - 6,0 - 6,7
Heizleistung (min-nenn-max)	 kW	0,9 - 6,0 - 7,5	0,9 - 7,0 - 8,0
Schalldruckpegel ¹⁾	dB(A)	31-38	31-42
Schalleistungspegel max.	dB(A)	53	57
Abmessungen (H/B/T)	mm	235/1.080/705	235/1.080/705
Gewicht	kg	24	24
Luftumwälzung max.	m ³ /h	840	900
Ø Flüssigkeits-/Sauggasleitung	mm	6,35/12,70	6,35/12,70
Ø Kondensatleitung innen	mm	25	25
Artikel-Nr. Inneneinheit		2625059	2625060
Preis zzgl. ges. MwSt.	Euro	2.006,-	2.300,-



		inklusive	inklusive
Touch-Fernbedienung UTY-RNRYZ5			
Infrarot-Fernbedienung UTY-LBTYH*)	Art.-Nr.	2618085	2618085
Preis Infrarot-Fernbedienung (Set)	Euro	327,-	327,-
Smart Design-Fernbedienung UTY-RCRYZ1*)	Art.-Nr.	2617633	2617633
Preis Smart Design-Fernbedienung	Euro	218,-	218,-

Hotel-Zwischendeckenmodelle eco



Die Hotel-Zwischendeckenmodelle sind ca. 27 % kleiner als konventionelle Zwischendeckenmodelle gleicher Leistung. Dadurch passen sie auch in kleinste Nischen. Mit gerade mal 23 dB(A) sind sie die leisesten Zwischendeckenmodelle im Produktprogramm. In Verbindung mit den automatisch öffnenden und einstellbaren **Komfort-Luftgittern** (siehe S. 99) sind diese Geräte die ideale Wahl für eine unsichtbare Installation in Hotelzimmern oder Tagungsräumen.



Umfangreiche Funktionen ohne Zusatzplatine

Ein externes Ein-/Ausschalten und die Ausgabe von Betriebs- und Störmeldungen sind ohne Zusatzplatine möglich. Zur Ausgabe von Betriebs- und Störmeldungen brauchen Sie nur einen Stecker „Meldesignale“.

Komfortable und interaktive Steuerungen

Mit KNX,- WiFi- oder Modbus-Schnittstellen ist die interaktive Steuerung über Internet (PC, Tablet oder Mobiltelefon) ebenso kinderleicht wie die Einbindung in die Gebäudeautomation.

Individuelles Zubehör	Art.-Nr.	€*
Stecker „Meldesignale“	2550253	15,-
Redundanzmodul USM 208	2538356	414,-
Fernfühler UTY-XSZX	2590340	131,-
KNX-Schnittstelle UTY-VKSX	2605825	327,-
Modbus-Schnittstelle UTY-VMSX	2600850	327,-
WiFi-Schnittstelle UTY-TFSXZ1	2605826	174,-
VICO-Filter UTD-HFTA (2 Stk.) für 07-14	2625071	109,-
VICO-Filter UTD-HFTB (2 Stk.) für 18	2625072	109,-

* zzgl. ges. MwSt.

**WEITERES ZUBEHÖR FINDEN SIE
AB SEITE 182.**

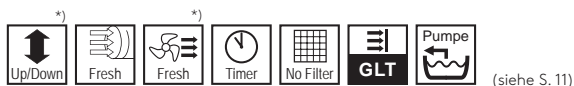

Hotel-Zwischendeckenmodelle eco ARXG		07KSLAP	09KSLAP	12KSLAP	14KSLAP	18KSLAP
Kühlleistung (min-nenn-max)	kW	1,1 - 2,0 - 2,0	0,9 - 2,5 - 3,2	0,9 - 3,5 - 4,4	0,9 - 4,0 - 5,4	0,9 - 5,2 - 5,9
Heizleistung (min-nenn-max)	kW	1,9 - 2,6 - 3,8	0,9 - 3,2 - 4,7	0,9 - 4,1 - 5,7	0,9 - 5,0 - 6,5	0,9 - 6,0 - 5,7
Schalldruckpegel ¹⁾	dB(A)	23-29	23-29	23-31	23-35	23-33
Schalleistungspegel max.	dB(A)	52	54	55	60	58
Abmessungen (H/B/T)	mm	198/700/450	198/700/450	198/700/450	198/700/450	198/900/450
Gewicht	kg	15,5	15,5	15,5	15,5	18,5
Luftumwälzung max.	m ³ /h	550	600	650	800	940
Ø Flüssigkeits-/Sauggasleitung	mm	6,35/9,52	6,35/9,52	6,35/9,52	6,35/9,52	6,35/12,70
Pressung	Pa	0-30	0-30	0-30	0-50	0-50
Förderhöhe Kondensatpumpe	mm	700	700	700	700	700
Ø Kondensatleitung	mm	25	25	25	25	25
Artikel-Nr. Inneneinheit		2626356	2626357	2626358	2626359	2626367
Preis zzgl. ges. MwSt.	Euro	1.308,-	1.351,-	1.362,-	1.918,-	2.213,-



	Art.-Nr.	inklusive	inklusive	inklusive	inklusive	inklusive
Hotel-Fernbedienung UTY-RSRY*)						
Infrarot-Fernbedienung UTY-LBTYM*)	2600823	2600823	2600823	2600823	2600823	2600823
Preis Infrarot-Fernbedienung (Set)	Euro	403,-	403,-	403,-	403,-	403,-
Touch-Fernbedienung UTY-RNRYZ5*)	2626653	2626653	2626653	2626653	2626653	2626653
Preis Touch-Fernbedienung	Euro	273,-	273,-	273,-	273,-	273,-
Smart Design-Fernbed. UTY-RCRYZ1*)	2617633	2617633	2617633	2617633	2617633	2617633
Preis Smart Design-Fernbedienung	Euro	218,-	218,-	218,-	218,-	218,-

Slim-Zwischendeckenmodelle eco



Durch die flache Bauhöhe von nur 198 mm finden die Slim-Modelle eco auch in schmalen Zwischendecken Platz. In Kombination mit den optionalen, automatisch öffnenden und einstellbaren **Komfort-Luftgittern** (siehe S. 99) sind diese Inneneinheiten die ideale Wahl für die unsichtbare Installation in Hotelzimmern oder Tagungsräumen.



Optional: Komfort-Luftgitter

Komfortable und interaktive Steuerungen

KNX-, WiFi- oder Modbus-Schnittstellen machen die interaktive Steuerung über das Internet (Tablet oder Mobiltelefon) und die Einbindung in die Gebäudeautomation kinderleicht.

Integrierte Kondensatpumpe

Alle Fujitsu Slim-Zwischendeckenmodelle sind serienmäßig mit einer leistungsfähigen Kondensatpumpe ausgestattet. Förderhöhen von bis zu 850 mm ab Geräte-

unterkante sind somit ohne zusätzlichen Montageaufwand für externe Pumpen möglich.

ARXG:
Hochkanteinsatz möglich!

Individuelles Zubehör	Art.-Nr.	€*
Stecker „Meldesignale“	2550253	15,-
Redundanzmodul-Set USM 208	2538356	414,-
Fernfühler UTY-XSXX	2590340	131,-
KNX-Schnittstelle UTY-VKSX	2605825	327,-
Modbus-Schnittstelle UTY-VMSX	2600850	327,-
WiFi-Schnittstelle UTY-TFSXZ1	2605826	174,-
VICO-Filter UTD-HFTA (2 Stk.) für 07-14	2625071	109,-
VICO-Filter UTD-HFTB (2 Stk.) für 18	2625072	109,-

* zzgl. ges. MwSt.

WEITERES ZUBEHÖR FINDEN SIE
AB SEITE 182.

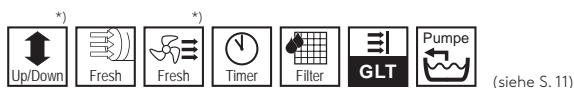

(siehe S. 11)



Slim-Zwischendeckenmodelle eco ARXG		07KLLAP	09KLLAP	12KLLAP	14KLLAP	18KLLAP
Kühlleistung (min-nenn-max)	kW	1,1 - 2,0 - 2,0	0,9 - 2,5 - 3,2	0,9 - 3,5 - 4,4	0,9 - 4,0 - 5,4	0,9 - 5,2 - 5,9
Heizleistung (min-nenn-max)	kW	1,9 - 2,6 - 3,8	0,9 - 3,2 - 4,7	0,9 - 4,1 - 5,7	0,9 - 5,0 - 6,5	0,9 - 6,0 - 7,5
Schalldruckpegel ¹⁾	dB(A)	24-28	25-28	26-29	26-32	27-32
Schalleistungspegel max.	dB(A)	57	57	58	60	58
Abmessungen (H/B/T)	mm	198/700/620	198/700/620	198/700/620	198/700/620	198/900/620
Gewicht	kg	16	17	17	17	20
Luftumwälzung max.	m ³ /h	550	600	650	800	940
Ø Flüssigkeits-/Sauggasleitung	mm	6,35/9,52	6,35/9,52	6,35/9,52	6,35/9,52	6,35/12,70
Pressung	Pa	0-90	0-90	0-90	0-90	0-90
Förderhöhe Kondensatpumpe	mm	850	850	850	850	850
Ø Kondensatleitung innen	mm	25	25	25	25	25
Artikel-Nr. Inneneinheit		2613308	2613309	2613310	2613312	2626449
Preis zzgl. ges. MwSt.	Euro	1.340,-	1.406,-	1.417,-	2.005,-	2.103,-



	Art.-Nr.	inklusive	inklusive	inklusive	inklusive	inklusive
Kabel-Fernbedienung UTY-RLRY						
Infrarot-Fernbedienung UTY-LBTYM*)	2600823					
Preis Infrarot-Fernbedienung (Set)	Euro	403,-	403,-	403,-	403,-	403,-
Touch-Fernbedienung UTY-RNRYZ5*)	2626653					
Preis Touch-Fernbedienung	Euro	273,-	273,-	273,-	273,-	273,-
Smart Design-Fernbed. UTY-RCRYZ1*)	2617633					
Preis Smart Design-Fernbedienung	Euro	218,-	218,-	218,-	218,-	218,-



MULTI-SPLIT

Komfort-Luftgitter



Der klassische Vorteil der **Hotel- und Slim-Zwischendeckenmodelle eco**, einer kaum hör- oder sichtbaren Klimatisierung, wird durch das Komfort-Luftgitter noch verstärkt. Während konventionelle Luftausblasgitter ständig Einblick in den Luftkanal gewähren und deren statische Lamellen nicht ausreichend vor Zugerscheinungen schützen, sind die des Komfort-Luftgitters nur bei Betrieb geöffnet und sorgen für eine ideale Luftverteilung im Raum.

Beim Ausschalten der Inneneinheit fahren die Lamellen des Komfort-Luftgitters automatisch zu, wodurch der Luftkanal verdeckt und die Luftaustrittsöffnung nahezu unsichtbar werden. Der Luftstrom der Inneneinheit kann während des Betriebes individuell eingestellt werden, um z. B. Zugerscheinungen zu verhindern oder im Heizbetrieb die warme Luft bis zum Boden zu leiten. Eine bessere Luftverteilung ist somit sichergestellt.

Unauffällig im Raum

Das Komfort-Luftgitter für die Hotel- und Slim-Zwischendeckenmodelle eco überzeugt durch sein besonders flaches Design, die verkehrsweiße Farbe (RAL 9016) ist völlig unauffällig an der Wand.

Flüsterleise

Da Zwischendeckenmodelle unsichtbar in der Wand oder der Zwischendecke montiert werden, treten keine Betriebsgeräusche wie Einspritz- oder Motorengeräusche auf. Mit dem Komfort-Luftgitter entfallen zudem die üblichen Luftgeräusche konventioneller, statischer Luftgitter oder Drallauslässe mit dicken Streben oder verringerter Austrittsöffnungen. Die besonders flachen Luftlamellen verhindern lästige Strömungsge-

räusche nahezu komplett. Wegen der genau auf die Luftmenge abgestimmten Abmessungen kommt es zu keinerlei Querschnittsverengung und somit auch zu keinerlei zusätzlicher Geräuschkentwicklung durch erhöhte Luftgeschwindigkeit.

Bessere Luftverteilung durch verstellbare Lamellen

Die Lamellen des Komfort-Luftgitters positionieren sich automatisch je nach der gewählten Betriebsart. Der Luftstrom kann auch bequem über **die Fernbedienung der Inneneinheit** in vier Schritten individuell eingestellt werden, um z. B. im Kühlbetrieb Zugerscheinungen zu verhindern bzw. die warme Luft im Heizbetrieb bis zum Boden zu leiten.

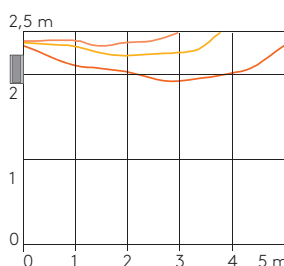

Luftverteilung OHNE Komfort-Luftgitter (Warmluft bleibt unter der Decke)

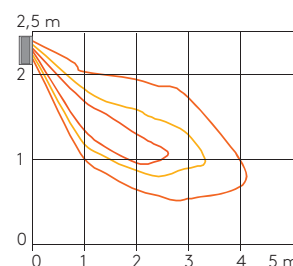

Luftverteilung MIT Komfort-Luftgitter (Warmluft wird zum Boden geleitet)

Um Temperaturnischen zu vermeiden, können die Lamellen auch im Auto-Swing-Modus betrieben werden. Durch den Einsatz des Komfort-Luftgitters wird die Raumluft gleichmäßig erwärmt, eine Luftschichtung wird vermieden und somit Energie gespart.



(siehe S. 11)

Komfort-Luftgitter	UTD-GXTA-W					UTD-GXTB-W
		ARXG 07KLLAP	ARXG 09KLLAP	ARXG 12KLLAP	ARXG 14KLLAP	ARXG 18KLLAP
Für Slim-Zwischendeckenmodelle eco		ARXG 07KLLAP	ARXG 09KLLAP	ARXG 12KLLAP	ARXG 14KLLAP	ARXG 18KLLAP
Für Hotel-Zwischendeckenmodelle eco		ARXG 07KSLAP	ARXG 09KSLAP	ARXG 12KSLAP	ARXG 14KSLAP	ARXG 18KSLAP
Luftdurchsatz max.	m ³ /h	650	650	650	800	1.380
Abmessungen (H/B/T)	mm	180/683/93	180/683/93	180/683/93	180/683/93	180/883/93
Einbautiefe	mm	84	84	84	84	84
Ausschnitt	mm	150 x 645	150 x 645	150 x 645	150 x 645	150 x 845
Gewicht	kg	2,0	2,0	2,0	2,0	2,5
Länge Verbindungskabel	mm	2.200	2.200	2.200	2.200	2.200
Ausblaswinkel	°	0-50	0-50	0-50	0-50	0-50
Stufen Lamellenstellung		5	5	5	5	5
RAL-Farbtone		9016	9016	9016	9016	9016
Spannungsversorgung	V	über Inneneinheit	über Inneneinheit	über Inneneinheit	über Inneneinheit	über Inneneinheit
Artikel-Nr.		2558875	2558875	2558875	2558875	2558876
Preis zzgl. ges. MwSt.	Euro	240,-	240,-	240,-	240,-	273,-

Simultan Multi-Systeme

Zur Klimatisierung größerer Räume kann es sinnvoll sein, die Kühl- oder Heizleistung auf mehrere Inneneinheiten zu verteilen. Mit dem Simultan Multi-System wird der verhältnismäßig große Leistungsbedarf auf mehrere Stellen aufgeteilt um z.B. Zugscheinungen, den Geräuschpegel oder die Innengerätegröße zu reduzieren und ein gleichmäßiges Temperaturniveau zu erreichen. Da individuelle Temperaturvorgaben der einzelnen Inneneinheiten nicht erforderlich sind, ist das Simultan Multi-System die ideale Lösung z. B. für Shops, Lager Räume oder Fitnesscenter.

Bis zu 3 Inneneinheiten gleichzeitig

Je nach Außengerätetyp können 2 oder 3 Inneneinheiten derselben Art und Leistung an die Außeneinheit des Simultan Multi-Systems angeschlossen werden. Die Kombinationsmöglichkeiten unterscheiden sich je nach Außeneinheit. Die genauen „anschließbaren Leistungen der Inneneinheiten“ finden Sie auf Seite 102.

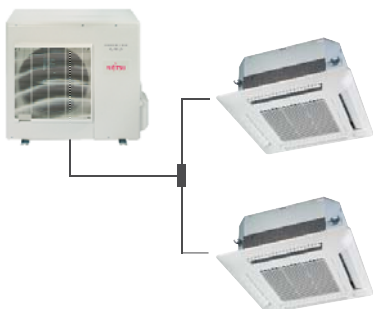

2 Inneneinheiten

Durch den Simultanbetrieb der Inneneinheiten können auch sehr große Räume mit nur einer Außeneinheit klimatisiert werden. Dadurch werden die Anschaffungs- und Installationskosten gesenkt, bei gleichbleibendem Komfort und unverminderter Effizienz des Systems.

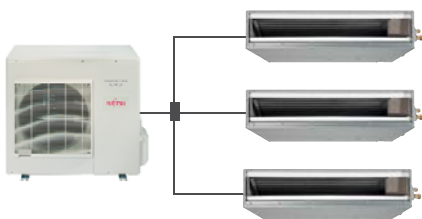

3 Inneneinheiten

Zulässige Umgebungstemperaturen

Das breite Spektrum der zulässigen Umgebungstemperatur für die Außeneinheit erfüllt bereits serienmäßig die Anforderungen an eine ganzjährige Klimatisierung. Der breite Temperaturbereich bis -15 °C ermöglicht sowohl den energiesparenden monovalenten Heizbetrieb, wie auch die Raumkühlung für das gesamte Jahr.

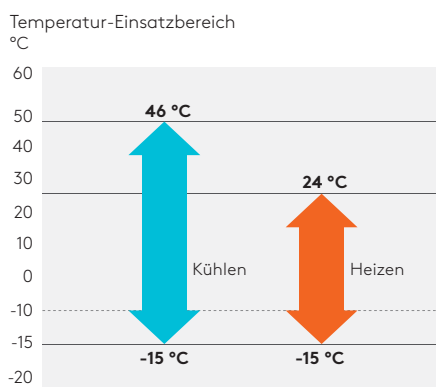

Highlights

- 2-3 baugleiche Inneneinheiten anschließbar
- 9,5 bis 13,4 kW Kühlleistung
- 10,8 bis 15,5 kW Heizleistung
- Hohe Energieeffizienz
- Flüsterbetrieb zur Schallreduzierung
- Begrenzung der maximalen Stromaufnahme
- Erweiterte Temperatur-Einsatzbereiche
- Stufenlose Inverter-Regelung
- Niedrige Anschaffungs- und Installationskosten



Highlights

Single-Split

MULTI-SPLIT

VRF-Systeme

DX-Systeme



Steckerfertig

Zubehör + CCM

Außeneinheiten eco für max. 3 Inneneinh.



(siehe S. 11)

Außeneinheiten AOYG		36KBTB	36KRTA	45KBTB	45KRTA	54KBTB	54KRTA
Kühlleistung (min-nenn-max) 	kW	4,7 - 9,5 - 11,4	4,7 - 9,5 - 11,4	5,0 - 12,1 - 14,0	5,0 - 12,1 - 14,0	5,4 - 13,4 - 16,0	5,4 - 13,4 - 16,0
Heizleistung (min-nenn-max) 	kW	5,0 - 10,8 - 13,6	5,0 - 10,8 - 13,6	5,4 - 13,5 - 15,8	5,4 - 13,5 - 15,8	5,8 - 15,5 - 19,6	5,8 - 15,5 - 19,6
Prüf-Kombination nach EN 2281/2016		AUXG (2x18)KVLA		AUXG (2x22)KVLA		AUXG (2x24)KVLA	
Energieeffizienzklasse Kühlen ⁴⁾		A++	A++	-	-	-	-
Energieeffizienzklasse Heizen ⁴⁾		A+	A+	-	-	-	-
Energieeffizienzgröße Kühlen ³⁾	SEER	6,10	6,10	5,81	5,81	5,49	5,49
Energieeffizienzgröße Heizen ³⁾	SCOP	4,00	4,00	3,85	3,85	3,63	3,63
Raumkühlungs-Jahresnutzungsgrad	%	-	-	229,4	229,4	216,6	216,6
Raumheizungs-Jahresnutzungsgrad	%	-	-	151	151	142,2	142,2
Schalldruckpegel (max.) ¹⁾	dB(A)	55	55	57	57	57	57
Schalleistungspegel max.	dB(A)	70	70	71	71	73	73
Spannungsversorgung	V	230	400	230	400	230	400
Empfohlene Absicherung	A	25	3 x 16	25	3 x 16	25	3 x 16
Nennleistungsaufnahme	W	2.970	2.970	4.220	4.220	4.420	4.420
Abmessungen (H/B/T)	mm	788/940/320	788/940/320	998/940/320	998/940/320	998/940/320	998/940/320
Gewicht	kg	52	53	67	67	67	67
Zul. Außentemperatur Kühlen/Heizen ²⁾	°C	-15 bis 46 / -15 bis 24					
Luftumwälzung max.	m ³ /h	3.750	3.750	4.450	4.450	4.450	4.450
Ø Flüssigkeits-/Sauggasleitung	mm	9,52/15,88	9,52/15,88	9,52/15,88	9,52/15,88	9,52/15,88	9,52/15,88
Max. Leitungslänge/Höhendifferenz	m	50/30	50/30	50/30	50/30	50/30	50/30
Rohrleitungsvorfüllung bis	m	30	30	30	30	30	30
GWP (Kältemittel R32)	kgCO ₂ eq.	675	675	675	675	675	675
GWP gesamt (Füllmenge in kg)	kgCO ₂ eq.	1.283 (1,90)	1.283 (1,90)	1.823 (2,70)	1.823 (2,70)	1.823 (2,70)	1.823 (2,70)
Optionale Umweltschutzwanne	Art.-Nr.	2602460	2602460	2602460	2602460	2602460	2602460
Optionaler Reparaturschalter	Art.-Nr.	2577479	2577479	2577479	2577479	2577479	2577479
Verteiler für 2 Inneneinheiten	Art.-Nr.	2546739	2546739	2546739	2546739	2546739	2546739
Preis Verteiler für 2 Inneneinheiten	Euro	142,-	142,-	142,-	142,-	142,-	142,-
Verteiler für 3 Inneneinheiten	Art.-Nr.	-	-	-	-	2546742	2546742
Preis Verteiler für 3 Inneneinheiten		-	-	-	-	142,-	142,-
Artikel-Nr. Außeneinheit		2613197	2625644	2613198	2625645	2613199	2625646
Preis zzgl. ges. MwSt.	Euro	4.218,-	4.393,-	4.643,-	4.818,-	5.657,-	5.875,-

Anschließbare Inneneinheiten AOYG	36KBTB	36KRTA	45KBTB	45KRTA	54KBTB	54KRTA
Euro-Kassettenmodelle	2 x 18	2 x 18	2 x 22	2 x 22	3 x 18 oder 2 x 24	3 x 18 oder 2 x 24
Zwischendeckenmodell „Slim“	2 x 18	2 x 18	-	-	3 x 18	3 x 18
Zwischendeckenmodelle „Silent“	-	-	2 x 22	2 x 22	2 x 24	2 x 24

*) Optional 1) Schalldruck gemessen im Freifeld bei 1 m Abstand 2) Eine externe Winterregelung ist nicht möglich
3) Angaben bei 100% Auslastung mit Kassettenmodellen 4) A+++ = niedrigster Verbrauch bis G = höchster Verbrauch



Euro-Kassettenmodelle eco

Die Euro-Kassette eco mit Blende im Maß 620 x 620 mm passt perfekt in ein einzelnes Feld der genormten Euro-Rasterdecken. So lassen sich die Geräte auch unmittelbar neben Leuchten und anderen Deckeneinbauten platzieren.

Umfangreiche Funktionen ohne Zusatzplatine

Zum Ein-/Ausschalten über eine GLT ist die Klemme bereits vorhanden. Zum Ausgeben der Betriebsmeldung der Inneneinheit brauchen Sie nur den Stecker „Melde-signale“. Für weitere Meldungen kann die Kommunikationsbox nachgerüstet werden.

Vorkonditionierte Frischluftzufuhr

Mit dem Frischluft-Kit und einen Stützlüfter (aktiviert durch Stecker „Melde-signale“) verbessern Sie das Raumklima durch frische Außenluft.

Komfortable und interaktive Steuerungen

Mit der KNX,- WiFi- oder Modbus-Schnittstelle ist die interaktive Steuerung über Internet (Tablet oder Mobiltelefon) und die Einbindung in die Gebäudeautomation kinderleicht. Für erweiterte Timerfunktionen und die

komfortable Bedienung sind Kabel-Fernbedienungen anschließbar.

Individuelles Zubehör

	Art.-Nr.	€*
Kommunikationsbox-Set UTY-XCSX-U	2599854	360,-
Stecker „Melde-signale“	2550253	15,-
Zwischenblende 10 mm UTG-BAYB-W	2611201	327,-
Zwischenblende 20 mm UTG-AAYB-W	2611202	327,-
Zwischenblende 30 mm UTG-CAYB-W	2616996	360,-
Zwischenblende 40 mm UTG-DAYB-W	2616997	392,-
Zwischenblende 50 mm UTG-EAYB-W	2616998	436,-
Verschlussblende UTR-YDZB	2564977	65,-
Frischluft-Kit UTZ-VXAA	2549195	414,-
Redundanzmodul-Set USM 208	2538356	414,-
KNX-Schnittstelle FJ-RC-KNX-li	2572311	556,-
Modbus-Schnittstelle FJ-RC-MBS-1	2572310	512,-
WiFi-Schnittstelle UTY-TFNXZ1	2600851	174,-
VICO-Filter UTD-HFAA	2625080	109,-

* zzgl. ges. MwSt.

WEITERES ZUBEHÖR FINDEN SIE
AB SEITE 182.



(siehe S. 11)



Euro-Kassettenmodelle eco AUXG		18KVLA	22KVLA	24KVLA
Nennkühlleistung	kW	5,2	6,0	6,8
Nennheizleistung	kW	6,0	7,0	7,5
Schalldruckpegel ¹⁾	dB(A)	26-38	30-44	30-49
Schalleistungspegel max.	dB(A)	50	56	59
Abmessungen (H/B/T/Einbautiefe)	mm	245/570/570/262	245/570/570/262	245/570/570/262
Abmessungen Blende (H/B/T)	mm	49/620/620	49/620/620	49/620/620
Gewicht (inklusive Blende)	kg	17,3	18,3	18,3
Luftumwälzung max.	m ³ /h	680	830	930
Ø Flüssigkeits-/Sauggasleitung	mm	6,35/12,70	6,35/12,70	6,35/12,70
Ø Kondensatleitung innen	mm	25	25	25
Förderhöhe Kondensatpumpe	mm	700	700	700
Artikel-Nr. Inneneinheit		2613061	2613062	2613063
Preis zzgl. ges. MwSt.	Euro	1.690,-	2.224,-	2.333,-



		inklusive	inklusive	inklusive
Infrarot-Fernbedienung UTY-LNTY				
Kabel-Fernbedienung UTY-RNNYM*)	Art.-Nr.	2558456	2558456	2558456
Preis Kabel-Fernbedienung	Euro	262,-	262,-	262,-
Komfort-Fernbedienung UTY-RVNYM*)	Art.-Nr.	2570799	2570799	2570799
Preis Komfort-Fernbedienung	Euro	316,-	316,-	316,-

Slim-Zwischendeckenmodelle eco



Durch die flache Bauhöhe von nur 198 mm finden die Slim-Modelle auch in schmalen Zwischendecken Platz. In Kombination mit den optionalen, automatisch öffnenden und einstellbaren **Komfort-Luftgittern** (siehe S. 99) sind diese Einheiten ideal für eine unsichtbare Installation.



Optional: Komfort-Luftgitter

Komfortable oder interaktive Steuerungen

KNX-, WiFi- oder Modbus-Schnittstelle machen die interaktive Steuerung per Internet (Tablet oder Mobiltelefon) und die Einbindung in die Gebäudeautomation sehr leicht.

ARXG:
Hochkanteinsatz möglich!

Integrierte Kondensatpumpe

Alle Fujitsu Slim-Zwischendeckenmodelle sind serienmäßig mit einer leistungsfähigen Kondensatpumpe ausgestattet. Förderhöhen von bis zu 850 mm ab Geräteunterkante sind somit ohne zusätzlichen Montageaufwand für externe Pumpen möglich.

Variabel einstellbare statische Pressung

Durch die leistungsfähigen, invertergeregelten DC Lüftermotoren ist die statische Pressung der Inneneinheit zwischen 0 und 90 Pa mit der Fernbedienung einstellbar.

Individuelles Zubehör

	Art.-Nr.	€*
Stecker „Meladesignale“	2550253	15,-
Redundanzmodul-Set USM 208	2538356	414,-
Fernfühler UTY-XSZX	2590340	131,-
KNX-Schnittstelle FJ-RC-KNX-1i	2572311	556,-
Modbus-Schnittstelle FJ-RC-MBS-1	2572310	512,-
WiFi-Schnittstelle UTY-TFNXZ1	2600851	174,-
VICO-Filter UTD-HFTB (2 Stk.)	2625072	109,-

* zzgl. ges. MwSt.

WEITERES ZUBEHÖR FINDEN SIE
AB SEITE 182.

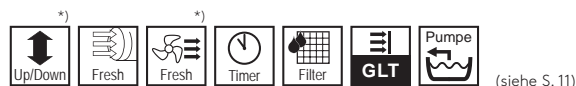

(siehe S. 11)



(optional, Seite 22)

Slim-Zwischendeckenmodelle eco ARXG		18KLLAP
Nennkühlleistung	kW	5,2
Nennheizleistung	kW	6,0
Schalldruckpegel ¹⁾	dB(A)	27-32
Schalleistungspegel max.	dB(A)	58
Abmessungen (H/B/T)	mm	198/900/620
Gewicht	kg	20
Luftumwälzung max.	m ³ /h	940
Ø Flüssigkeits-/Sauggasleitung	mm	6,35/12,70
Pressung	Pa	0-90
Förderhöhe Kondensatpumpe	mm	850
Ø Kondensatleitung innen	mm	25
Artikel-Nr. Inneneinheit		2613313
Preis zzgl. ges. MwSt.	Euro	2.191,-



Kabel-Fernbedienung UTY-RNNYM		inklusive
Infrarot-Fernbedienung UTY-LBTYM*)	Art.-Nr.	2600823
Preis Infrarot-Fernbedienung (Set)	Euro	403,-
Komfort-Fernbedienung UTY-RVNYM*)	Art.-Nr.	2570799
Preis Komfort-Fernbedienung	Euro	316,-

Silent-Zwischendeckenmodelle eco



Leistungsstarke Lüfter mit einem breiten Einstellspektrum sorgen bei den Silent-Zwischendeckenmodellen eco für eine ausreichende statische Pressung. Viel Freiheit also, wenn z. B. lange Luftleitungen oder Textilschläuche zum Einsatz kommen sollen. Das hocheffiziente Kältemittel R32 unterstützt dabei den umweltfreundlichen Charakter zusätzlich.

Umfangreiche Funktionen ohne Zusatzplatine

Externes Ein-/Ausschalten und das Ausgeben von Betriebsmeldungen ist ohne Zusatzplatine möglich. Zum Ein-/Ausschalten über eine GLT ist die Klemme bereits vorhanden. Zum Ausgeben der Betriebsmeldung Inneneinheit brauchen Sie nur einen Stecker „Melde-signale“.

Immer genügend Frischluft

Mit Hilfe eines Stützlüfters verbessern Sie das Raumklima durch vorkonditionierte Außenluft. Die Freigabe für ein Heizregister und den Stützlüfter erfolgt von der Inneneinheit mit dem Stecker „Freigabe Lüfter- und Heizelement“.

Komfortable oder interaktive Steuerungen

Mit der KNX,- WiFi- oder Modbus-Schnittstellen ist die interaktive Steuerung über Internet (Tablet oder Mobiltelefon) und die Einbindung in die Gebäudeautomation kinderleicht. Selbstverständlich können die Geräte auch mit einer Infrarot-Fernbedienung bedient werden.

Individuelles Zubehör	Art.-Nr.	€*
Stecker „Melde-signale“	2550253	15,-
Redundanzmodul-Set USM 208	2538356	414,-
Fernfühler UTY-XSZX	2590340	131,-
Pumpe UTZ-PX1NBA	2537423	327,-
KNX-Schnittstelle FJ-RC-KNX-1i	2572311	556,-
Modbus-Schnittstelle FJ-RC-MBS-1	2572310	512,-
WiFi-Schnittstelle UTY-TFNXZ1	2600851	174,-
Rundflansch Ø 200 mm UTD-RF204	2001780	87,-
Langzeitfilter UTD-LF25NA	2510636	240,-
VICO-Filter UTD-HFND (2 Stk.)	2625077	109,-

* zzgl. ges. MwSt.

WEITERES ZUBEHÖR FINDEN SIE
AB SEITE 182.

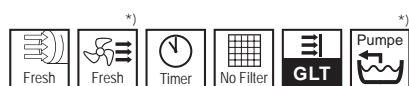

(siehe S. 11)



(optional, Seite 22)

Silent-Zwischendeckenmodelle eco ARXG		22KMLB	24KMLA
Nennkühlleistung	kW	6,0	6,8
Nennheizleistung	kW	7,1	8,2
Schalldruckpegel ¹⁾	dB(A)	25-31	25-31
Schalleistungspegel max.	dB(A)	60	60
Abmessungen (H/B/T)	mm	270/1.135/700	270/1.135/700
Gewicht	kg	35	35
Luftumwälzung max.	m ³ /h	1.100	1.100
Ø Flüssigkeits-/Sauggasleitung	mm	6,35/12,70	6,35/12,70
Pressung	Pa	30-150	30-150
Ø Kondensatleitung innen	mm	35,7	35,7
Artikel-Nr. Inneneinheit		2625055	2613315
Preis zzgl. ges. MwSt.	Euro	2.257,-	2.267,-



Kabel-Fernbedienung UTY-RNNYM		inklusive	inklusive
Infrarot-Fernbedienung UTY-LBTYM*)	Art.-Nr.	2600823	2600823
Preis Infrarot-Fernbedienung (Set)	Euro	403,-	403,-
Komfort-Fernbedienung UTY-RVNYM *)	Art.-Nr.	2570799	2570799
Preis Komfort-Fernbedienung	Euro	316,-	316,-

VRF-Komplettsystem

J-IV S • J-IV • J-IV L • V-IV • VR-IV





Highlights

Single-Split

Multi-Split

VRF-SYSTEME

DX-Systeme

Steckerfertig

Zubehör + CCM

Überzeugende VRF-Vorteile

Innovatives Heizsystem und erfrischende Kühle bei hohem Wirkungsgrad und niedrigen Betriebskosten: Fujitsu **VRF-Wärmepumpen** sind auf niedrigen Energieverbrauch und ganzjährigen Betrieb optimiert. Umweltschonend, betriebssicher und günstig. Herkömmliche Heizsysteme können komplett eingespart

werden, d. h. Brenner, Tank, Kamin und zusätzliche Heizkörper entfallen. Fujitsu VRF-Systeme sind vollwertige, effiziente Heizungsanlagen und nutzen kostenlose Energie, die in der Außenluft vorhanden ist – selbst bei sehr niedrigen Außentemperaturen!

Günstige Betriebskosten

Die Grafik unten vergleicht die Kosten pro kWh Heizleistung zwischen einer Ölheizung und einem Fujitsu VRF-System. Da der Ölpreis schwankt, wurden verschiedene Preise angenommen und verglichen.

Bei einem Ölpreis von 86 Cent je Liter kostet eine kWh Heizleistung 9,6 Cent, mit einer Fujitsu VRF-Wärmepumpe lediglich 5,5 Cent. Selbst bei einem Tiefstpreis von 50 Cent pro Liter Heizöl konnte das VRF-System bei den Betriebskosten günstiger abschneiden. Als durchschnittlicher Strompreis wurden 20 Cent pro kWh angesetzt.

Kann ein Klimagerät leise sein?

JA! Ein modernes Fujitsu Kassettenmodell läuft z. B. im Normalbetrieb bei lediglich 25 dB(A).

Die Grafik unten zeigt, wie leise moderne Markenklimageräte von Fujitsu sind: Beispiele aus dem täglichen Leben im Vergleich zu den Klimageräten. Vom leisen Blätterrascheln mit sehr niedriger Dezibelzahl, das man aus der Ferne gerade noch wahrnehmen kann, bis hin zum Düsenflugzeug, das mit 140 dB(A) die Ohren schwer belastet. Damit gewinnen Sie an Vorstellungskraft und bekommen ein Gefühl für die Dimension der dB(A)-Werte.

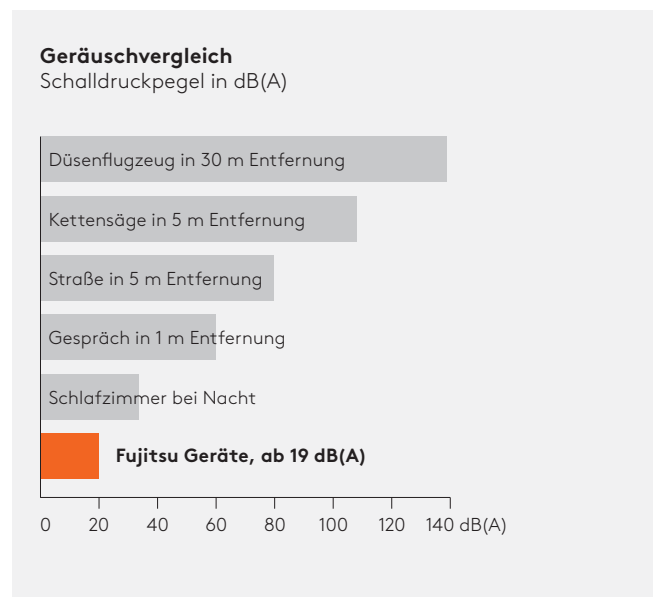
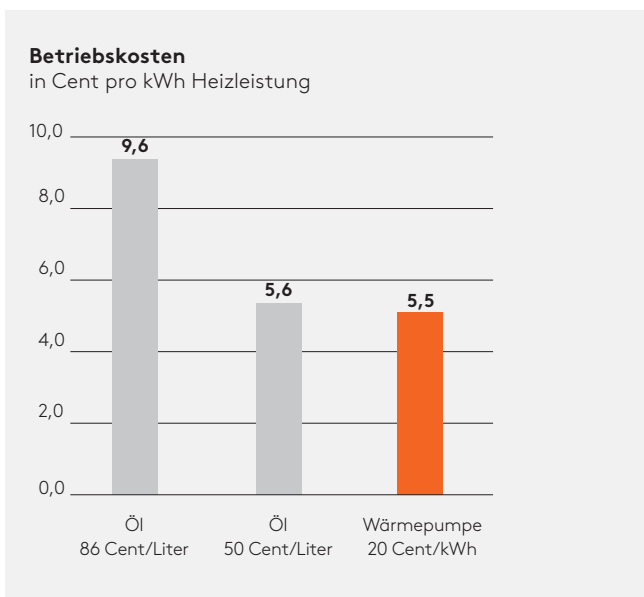

Fünf VRF-Serien für jede Anforderung ...

Das Fujitsu VRF-Komplettsystem besteht aus fünf voll kompatiblen Serien: J-IV S (nano) und J-IV (mini) für kleinere Leistungen, V-IV für große Leistungen und VR-IV für gleichzeitiges, individuelles Heizen und Kühlen. Dazwischen noch die J-IV L (kompakt), die in Leistung, Baugröße und Lautstärke ideal den

Anforderungen des deutschen Klimamarktes entspricht. Fujitsu VRF-Systeme (mit variablem Kältemittel-Massenstrom) sind Multiraumklimageräte für unterschiedlichste Leistungsbereiche. Mit einem einzigen Kältekreislauf können bis zu 64 Inneneinheiten mit Leistung versorgt werden.

VRF-System mit fünf Serien

Die Serien J-IV S und J-IV wurden für den kleinen bis mittelgroßen Leistungsbereich entwickelt. Die **J-IV L** versorgt, trotz geringer Bauhöhe und niedrigem Geräuschaufkommen, bis zu 42 Inneneinheiten. Dabei stehen Kühlleistungen bis 50 kW zur Verfügung. Zur Klimatisierung ganzer Gebäude werden mittlere bis große Kühlleistungen von 135 kW und mehr benötigt. Die Serie V-IV ist die ideale Wahl, um bis zu 64 Inneneinheiten in gleicher Betriebsart zu betreiben. Die 3-Leiter-Serie VR-IV sorgt für noch mehr Freiheit in Gebäuden mit unterschiedlichen oder stark wechselnden klimatischen Bedingungen, da hier gleichzeitig gekühlt und geheizt werden kann!

R410A bleibt uneingeschränkt verwendbar

Die **langfristige Verfügbarkeit** des Kältemittels ist sichergestellt. Für das Kältemittel R410A ist auch über 2030 hinaus kein Verbot geplant.

Nur bei Single-Split-Raumgeräten mit einem Füllgewicht unter 3 kg dürfen ab 2025 nur noch Kältemittel genutzt werden, die ein GWP < 750 aufweisen. Klimaanlagen mit einer größeren Füllmenge, wie z.B. VRF-Systeme, bleiben weiterhin uneingeschränkt verwendbar. Die F-Gase-Verordnung reduziert seit 2018 über Quoten das Inverkehrbringen von Kältemitteln mit hohem Treibhauspotential.

Einsatzbereiche VRF-Serien
entsprechend der Gebäudefläche

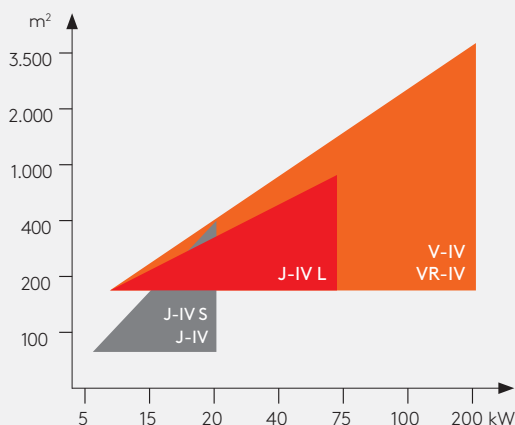

J-IV S (nano)



In kleineren **Bürogebäuden** oder **Ladengeschäften** wie z. B. Schuhgeschäften wird VRF-Technologie immer beliebter. Zum einen wegen der geräuschlosen, komfortablen Kühlung im Kunden- und Mitarbeiterbereich. Zum anderen aber auch wegen ihrer Wärmepumpenfunktion als energie- und kosteneffiziente Heizung. Damit ist z. B. der Anschluss von Türluftschleibern ohne ein Warmwassersystem im Haus möglich. Weitere Einsatzbereiche für die J-IV S sind Geschäfte wie Apotheken, Optiker oder auch Juweliere.

Vorteile der J-IV S:

- Energiesparende IRC-Leistungsregelung
- Besonders kompaktes Gehäuse
- Für 1 bis 13 Inneneinheiten
- Bus-Sternverdrahtung möglich
- Komfortables Auslesen und Fernüberwachung der Betriebsdaten per PC
- Einfache Inbetriebnahme (automatische oder manuelle Adressierung)
- Intuitive Bedienung der Außeneinheit
- Anschließbare Geräteleistung 50 bis 130 %
- Anbindung an alle gängigen Gebäudeleitsysteme sowie Zentral- und alle Individual-Fernbedienungen des VRF-Systems

Besonders kompakte Außeneinheit

Leicht zu verstecken und zu transportieren ist die in dieser Leistungsklasse außergewöhnlich kompakte Außeneinheit mit weniger als 1 m Höhe. Die Modelle sind nicht nur auf den ersten Blick besonders platzsparend, sie eröffnen eine Vielzahl an Montagemöglichkeiten, die mit bisherigen Außeneinheiten dieser Leistungsgröße nicht umsetzbar waren. Die Außeneinheit kann so auch unterhalb eines Fensters, in kleinsten Nischen, fast unsichtbar unter einem Balkon, montiert werden oder sie „verschwindet“ hinter der Attika auf einem Gebäudedach.

Die „Kleinste“ in der bewährten VRF-Palette

VRF-Außeneinheiten der Serie J-IV S ermöglichen eine Klimatisierung mit allen Vorteilen eines VRF-Systems bereits ab 5,6 kW angeschlossener Geräteleistung. Das bedeutet besondere Flexibilität für mittlere Anforderungen wie z. B. beim Kühlen oder monovalenten Heizen kleinerer Ladengeschäfte oder mehrerer Räume in Ein- und Mehrfamilienhäusern. Entsprechend den örtlichen Erfordernissen sind 1 bis 13 Inneneinheiten mit Einzelkühlleistungen zwischen 1,1 und 14,0 kW anschließbar. **Nennkühl- und Nennheizleistungen von 15,1 kW** werden problemlos erreicht.

Um die Serie J-IV S komfortabler, effizienter und leistungsstärker zu gestalten, wurden völlig neue Komponenten für die Außeneinheit entwickelt. Neue invertergeregelte Lüftermotoren und Verdichter sorgen für einen außergewöhnlich ruhigen Betrieb und arbeiten zudem besonders stromsparend. Mit dem Flüstermodus kann der Geräuschpegel zusätzlich reduziert werden.

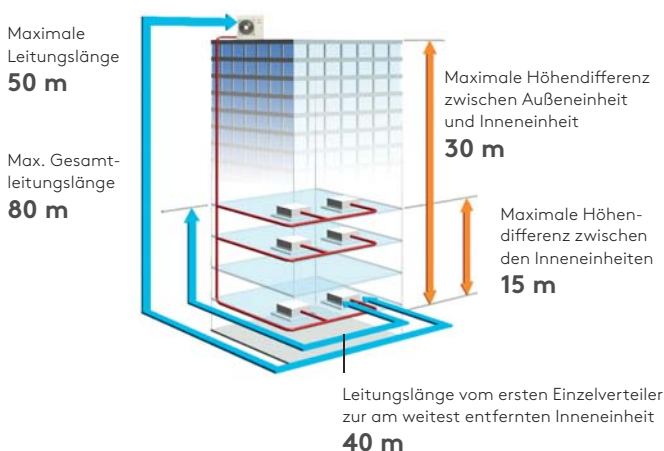

Außeneinheiten J-IV S (nano)



(siehe S. 11)

Außeneinheit (230 V) AJY		040LCLBH	045LCLBH	054LCLBH
Nennleistung Kühlen/Heizen	kW	12,1 / 12,1	14,0 / 14,0	15,1 / 15,1
Anschließbare Inneneinheiten (min/max)		1/11	1/12	1/13
Prüf-Kombination nach EN 2281/2016		AUXA(3x9+1x12)GLAH	AUXA(4x12)GLAH	AUXA(3x12+1x14)GLAH
Energieeffizienzgröße Kühlen	SEER	7,80	7,30	6,98
Energieeffizienzgröße Heizen	SCOP	3,59	3,82	3,82
Raumkühlungs-Jahresnutzungsgrad	%	309,0	289,0	276,2
Raumheizungs-Jahresnutzungsgrad	%	140,6	149,4	149,8
BAFA-Listung		ja	ja	ja, ab Version LCLDH*
Schalldruckpegel (max.) ¹⁾ Kühlen/Heizen	dB(A)	51 / 54	53 / 56	54 / 56
Schalleistungspegel max.	dB(A)	68	69	70
Spannungsversorgung	V	230	230	230
Abmessungen (H/B/T)	mm	998/970/370	998/970/370	998/970/370
Gewicht	kg	86	86	87
Zulässige Außentemperatur Kühlen	°C	-5 bis 46	-5 bis 46	-5 bis 46
Zulässige Außentemperatur Heizen	°C	-20 bis 21	-20 bis 21	-20 bis 21
GWP (Kältemittel R410A)	kgCO ₂ eq.	2.088	2.088	2.088
GWP gesamt (Füllmenge in kg)	kgCO ₂ eq.	8.400 (4,00)	8.400 (4,00)	8.400 (4,00)
Nennleistungsaufnahme	kW	3,44	4,43	5,03
Nennstromaufnahme	A	15,1	19,5	22,1
Empfohlene Absicherung	A	32	32	32
Luftumwälzung max.	m ³ /h	4.040	4.200	4.200
Ø Flüssigkeits-/Sauggasleitung	mm	9,52/15,88	9,52/15,88	9,52/15,88
Max. Leitungslänge/Höhendifferenz	m	50/30	50/30	50/30
Optionale Umweltschutzwanne	Art.-Nr.	2602460	2602460	2602460
Optionaler Reparaturschalter	Art.-Nr.	2577704	2577704	2577704
Optionaler Einzelverteiler	Art.-Nr.		metrisch: 2571363; zöllig: 2595247	
Artikel-Nr. Außeneinheit		2617591	2617592	2617593
Preis zzgl. ges. MwSt.	Euro	5.930,-	7.041,-	7.641,-

**ZUBEHÖR FÜR DAS VRF-SYSTEM
FINDEN SIE AB SEITE 212.**

J-IV (mini, 230 V)



Arztpraxen sind ein ideales Einsatzgebiet für die J-IV. Meist werden Empfang, Wartezimmer, Labor und Behandlungsräume mit Klimatechnik versorgt. Um den verschiedenen Anforderungen der unterschiedlichen Räume gerecht zu werden, bieten VRF-Multiklimasysteme eine breite Gerätepalette. Aber nicht nur Arztpraxen werden durch VRF-Klimatechnik auf Wohlfühltemperatur gebracht. Auch in **Architekturbüros, Rechtsanwaltskanzleien, Boutiquen** etc. werden verstärkt VRF-Klimasysteme kleinerer bis mittlerer Leistung eingesetzt.

Vorteile der J-IV:

- Energiesparende IRC-Leistungsregelung
- Für 1 bis 14 Inneneinheiten
- Bus-Sternverdrahtung möglich
- Komfortables Auslesen und Fernüberwachung der Betriebsdaten per PC
- Einfache Inbetriebnahme (automatische oder manuelle Adressierung)
- Intuitive Bedienung der Außeneinheit
- Anschließbare Geräteleistung 50 bis 150 %
- Anbindung an alle gängigen Gebäudeleitsysteme sowie Zentral- und alle Individualfernbedienungen des VRF-Systems

Nahtlos integriert in die bewährte VRF-Palette

Die J-IV integriert sich nahtlos in die Fujitsu VRF-Palette. Diese Serie für den kleineren Leistungsbedarf bietet neben hoher Energieeffizienz, ruhigem Betrieb und hohem Regelungskomfort alle bekannten Vorteile.

Die J-IV gibt es in drei verschiedenen Leistungsklassen mit 12, 14 und 15 kW Kühl-/Heizleistung. Zum Kühlen oder Heizen der Räume können, je nach Außengerätetyp, bis zu 14 Inneneinheiten in zahlreichen Kombinationsmöglichkeiten angeschlossen werden.

Große Systemflexibilität

VRF-Systeme bieten zahlreiche Gestaltungsmöglichkeiten bei der Klimatisierung eines Gebäudes und große Flexibilität hinsichtlich Installation und Systemaufbau. So kann beispielsweise das Gesamtnetz der J-IV auf bis zu 180 m ausgeweitet werden.

Viel Freiraum für individuelle Lösungen und hohe Ansprüche entsteht durch die maximal mögliche Entfernung von 120 m zwischen Außeneinheit und der weitest entfernten Inneneinheit und einem möglichen Höhenunterschied von bis zu 50 m. Die Leitungslänge zwischen dem ersten Einzelverteiler und der weitest entfernten Inneneinheit kann bis zu 40 m betragen, die Höhendifferenz zwischen den Inneneinheiten maximal 15 m.

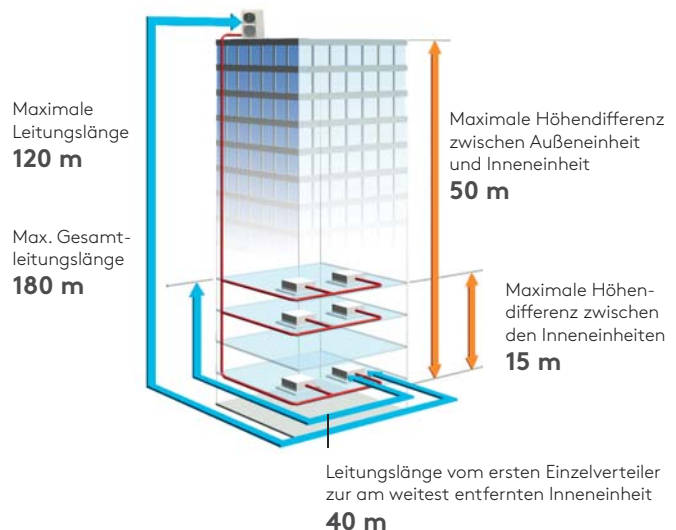



Außeneinheiten J-IV (mini, 230 V)



(siehe S. 11)

Außeneinheit (230 V) AJY		040LBLBH	045LBLBH	054LBLBH
Nennleistung Kühlen/Heizen	kW	12,1 / 12,1	14,0 / 14,0	15,5 / 15,5
Anschließbare Inneneinheiten (min/max)		1/11	1/12	1/14
Prüf-Kombination nach EN 2281/2016		AUXA(3x9+1x12)GLAH	AUXA(4x12)GLAH	AUXA(3x12+1x14)GLAH
Energieeffizienzgröße Kühlen	SEER	8,08	8,03	7,97
Energieeffizienzgröße Heizen	SCOP	3,92	3,85	3,78
Raumkühlungs-Jahresnutzungsgrad	%	320,2	318,2	315,8
Raumheizungs-Jahresnutzungsgrad	%	153,8	151,0	148,2
BAFA-Listung		ja	ja	ja, ab Version LBLDH*
Schalldruckpegel (max.) ¹⁾ Kühlen/Heizen	dB(A)	50/52	51/55	53/56
Schalleistungspegel max.	dB(A)	67	69	69
Spannungsversorgung	V	230	230	230
Abmessungen (H/B/T)	mm	1.334/970/370	1.334/970/370	1.334/970/370
Gewicht	kg	117	117	119
Zulässige Außentemperatur Kühlen	°C	-5 bis 46	-5 bis 46	-5 bis 46
Zulässige Außentemperatur Heizen	°C	-20 bis 21	-20 bis 21	-20 bis 21
Nennleistungsaufnahme	kW	2,90	3,57	4,18
Nennstromaufnahme	A	12,7	15,7	18,4
Empfohlene Absicherung	A	32	32	40
Luftumwälzung max.	m ³ /h	6.200	6.400	6.900
Ø Flüssigkeits-/Sauggasleitung	mm	9,52/15,88	9,52/15,88	9,52/19,05
Max. Leitungslänge/Höhendifferenz	m	120/50	120/50	120/50
GWP (Kältemittel R410A)	kgCO ₂ eq.	2.088	2.088	2.088
GWP gesamt (Füllmenge in kg)	kgCO ₂ eq.	10.000 (4,80)	11.100 (5,30)	11.100 (5,30)
Optionale Umweltschutzwanne	Art.-Nr.	2602460	2602460	2602460
Optionaler Reparaturschalter	Art.-Nr.	2577704	2577704	2611820
Optionaler Einzelverteiler	Art.-Nr.		metrisch: 2571363; zöllig: 2595247	
Artikel-Nr. Außeneinheit		2617594	2617595	2617596
Preis zzgl. ges. MwSt.	Euro	6.169,-	7.434,-	8.033,-

**ZUBEHÖR FÜR DAS VRF-SYSTEM
FINDEN SIE AB SEITE 212.**

J-IV (mini, 400 V)



Friseure und andere kleine bis mittelgroße **Ladengeschäfte** sind ein ideales Einsatzgebiet für die J-IV. Die Variante mit 400V Spannungsversorgung garantiert eine geringe Netzbelastung und ist somit ideal für Gebäude geeignet, deren Stromverteilung bereits ausgelastet ist. Das ist häufig bei älteren Gebäuden oder bei Nutzung durch unterschiedliche Parteien der Fall.

Vorteile der J-IV (400 V):

- Energiesparende IRC-Leistungsregelung
- Synchrone Netzbelastung aller 3 Phasen
- Kleinere Absicherung im Verteiler
- Energieeffizienz durch 3-Phasen DC-Motoren bis 8 % höher
- Für 1 bis 14 Inneneinheiten
- Bus-Sternverdrahtung möglich
- Komfortables Auslesen und Fernüberwachung der Betriebsdaten per PC
- Einfache Inbetriebnahme (automatische oder manuelle Adressierung)
- Intuitive Bedienung der Außeneinheit
- Anschließbare Geräteleistung 50 bis 150 %
- Anbindung an alle gängigen Gebäudeleitsysteme sowie Zentral- und alle Individual-Fernbedienungen des VRF-Systems

Mini VRF-System für 400 V Spannungsversorgung

Die Anzahl der Energieverbraucher in modernen Gebäuden wächst stetig. Manchmal sind die Stromverteiler bereits stark ausgelastet und lassen den Anschluss weiterer Geräte wie z.B. Klimaanlage nicht zu. Außerdem achten Energieanbieter auf eine gleichmäßige Lastenverteilung innerhalb der Stromnetze. Um nicht auf die Vorteile klimatisierter Räume verzichten zu müssen ist es wichtig, die Stromnetze möglichst wenig zusätzlich zu belasten.

Ein großer Vorteil von VRF-Klimasystemen ist der geringe Anlaufstrom invertergeregelter Verdichter. Hierdurch ist die Netzbelastung gering, trotzdem können große Kühl- bzw. Heizleistungen angeschlossen werden. Die Fujitsu J-IV mit 3-phasiger 400 V Spannungsversorgung sorgt zusätzlich für eine synchrone Netzbelastung. Durch die Lastenverteilung auf alle 3 Phasen reduzieren sich die benötigte Absicherung und die Aderquerschnitte auf ein Minimum.

Durch die geringe Netzbelastung und die geringen Sicherungsstärken können die J-IV Klimasysteme auch an stark ausgelastete Stromverteiler angeschlossen werden, an denen herkömmliche 230 V-Systeme die Netze überlasten würden.

Große Systemflexibilität

VRF-Systeme bieten zahlreiche Gestaltungsmöglichkeiten bei der Klimatisierung eines Gebäudes und große Flexibilität hinsichtlich Installation und Systemaufbau.

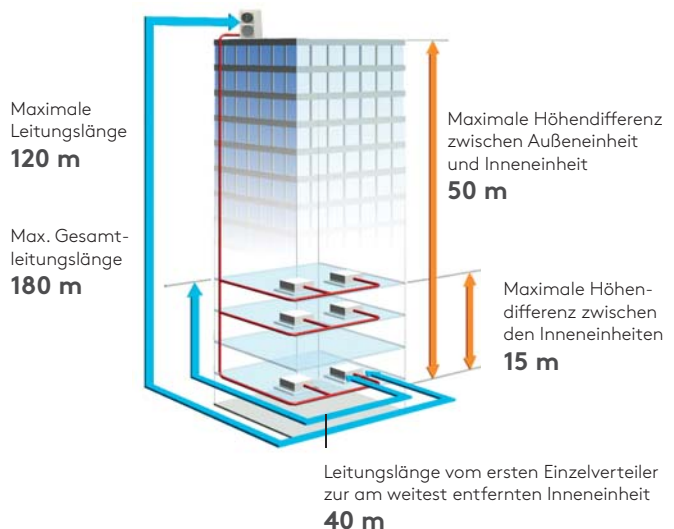

Außeneinheiten J-IV (mini, 400 V)



(siehe S. 11)



Außeneinheit (400 V) AJY		040LELBH	045LELBH	054LELBH
Nennleistung Kühlen/Heizen	kW	12,1 / 12,1	14,0 / 14,0	15,5 / 15,5
Energieeffizienzgröße Kühlen	SEER	8,28	8,23	8,16
Anschließbare Inneneinheiten (min/max)		1/11	1/12	1/14
Prüf-Kombination nach EN 2281/2016		AUXA(3x9+1x12)GLAH	AUXA(4x12)GLAH	AUXA(3x12+1x14)GLAH
Energieeffizienzgröße Heizen	SCOP	4,01	4,04	4,00
Raumkühlungs-Jahresnutzungsgrad	%	328,2	326,2	323,4
Raumheizungs-Jahresnutzungsgrad	%	161,0	158,6	157,0
BAFA-Listung		ja	ja	ja
Schalldruckpegel (max.) ¹⁾ Kühlen/Heizen	dB(A)	50/52	51/55	53/56
Schalleistungspegel max.	dB(A)	67	69	69
Spannungsversorgung	V	400	400	400
Abmessungen (H/B/T)	mm	1.334/970/370	1.334/970/370	1.334/970/370
Gewicht	kg	118	119	119
Zulässige Außentemperatur Kühlen	°C	-5 bis 46	-5 bis 46	-5 bis 46
Zulässige Außentemperatur Heizen	°C	-20 bis 21	-20 bis 21	-20 bis 21
Nennleistungsaufnahme	kW	2,79	3,46	3,99
Nennstromaufnahme	A	5,2	6,6	7,7
Empfohlene Absicherung	A	3 x 16	3 x 16	3 x 16
Luftumwälzung max.	m ³ /h	6.200	6.400	6.900
Ø Flüssigkeits-/Sauggasleitung	mm	9,52/15,88	9,52/15,88	9,52/19,05
Max. Leitungslänge/Höhendifferenz	m	120/50	120/50	120/50
Kältemittel/GWP	kgCO ₂ eq.	2.088	2.088	2.088
Füllmenge/GWP gesamt	kgCO ₂ eq.	10.000 (4,80)	11.100 (5,30)	11.100 (5,30)
Optionale Umweltschutzwanne	Art.-Nr.	2602460	2602460	2602460
Optionaler Reparaturschalter	Art.-Nr.	2577479	2577479	2577479
Optionaler Einzelverteiler	Art.-Nr.		metrisch: 2571363; zöllig: 2595247	
Artikel-Nr. Außeneinheit		2617597	2617598	2617599
Preis zzgl. ges. MwSt.	Euro	6.475,-	7.794,-	8.458,-

**ZUBEHÖR FÜR DAS VRF-SYSTEM
FINDEN SIE AB SEITE 212.**

J-IV L (kompakt)

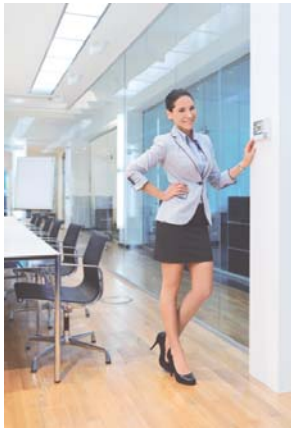

Büroräume, Arztpraxen und Shops werden gerne mit VRF-Systemen klimatisiert. Diese Einsatzbereiche findet man vermehrt im Stadtkern und in Mischgebieten mit angrenzendem **Wohngebiet**. Gerade hier dürfen Außeneinheiten weder hör- noch sichtbar sein. Genau für diese Einsatzbereiche wurde die VRF-Serie J-IV L entwickelt. Durch die **geringe Bauhöhe**, den geringen Geräuschpegel und die leistungsstarken Lüfter mit einstellbarer externer Pressung lässt sie sich wunderbar auf dem Dach oder hinter Luftgittern „verstecken“.

Vorteile der J-IV L:

- Energiesparende IRC-Leistungsregelung
- 6 Leistungsklassen (Kühlen/Heizen), **bis 50 kW**
- Bis zu 42 Inneneinheiten anschließbar
- Bus-Sternverdrahtung möglich
- Nur 1.428 mm hoch bei 33,5 kW Außeneinheit
- Höhendifferenz zwischen den Inneneinheiten bis 50 m
- Bis zu 60 Pa statische Pressung
- Leise 28 kW Außeneinheit, Schallleistungspegel unter 69 dB(A)
- Anschließbare Geräteleistung 50 bis 150 %
- Bis 400 Meter Gesamtleitungslänge

Die leistungsstarke VRF-Außeneinheit J-IV L erfüllt alle Anforderungen, die an ein VRF-Klimagerät in Deutschland gestellt werden. Kompakte Abmessungen, geringes Gewicht, niedrige Lautstärke, mittlere Kühl- und Heizleistung und ein großzügig auslegbares Rohrleitungsnetz.

Kompakt und kraftvoll zugleich

Die J-IV L ist die kleinste VRF-Außeneinheit der Leistungsklassen von 22 bis 50 kW. Dennoch lassen sich beachtliche Rohrleitungsnetze anschließen. Der Höhenunterschied von bis zu **50 Metern zwischen den Inneneinheiten** ist mehr als das Dreifache konventioneller Klimasysteme dieser Bauklasse. Außeneinheit und weitest entfernte Inneneinheit können bis zu 120 m voneinander entfernt sein. Dabei lässt sich das gesamte Rohrnetz bis auf **400 Meter** ausdehnen.

Unfassbar leise Außeneinheiten

Die J-IV L Außeneinheiten gehören zu den kleinsten und leisesten Geräten dieser Leistungsklassen am Markt: Die neuartigen Lüfterblätter sorgen für einen geräuscharmen Betrieb. Die Form der Lüfterblätter ist den Flügeln von Eulen nachempfunden. Das unterdrückt Luftwirbelungen an den Spitzen der Flügel und ist besonders geräuscharm. Dennoch schaffen es die Lüfter der J-IV L, eine externe Pressung von 30 Pa zu überwinden. Somit ist das „Verstecken“ der Außeneinheiten hinter Luftgittern oder Blenden kein Problem.

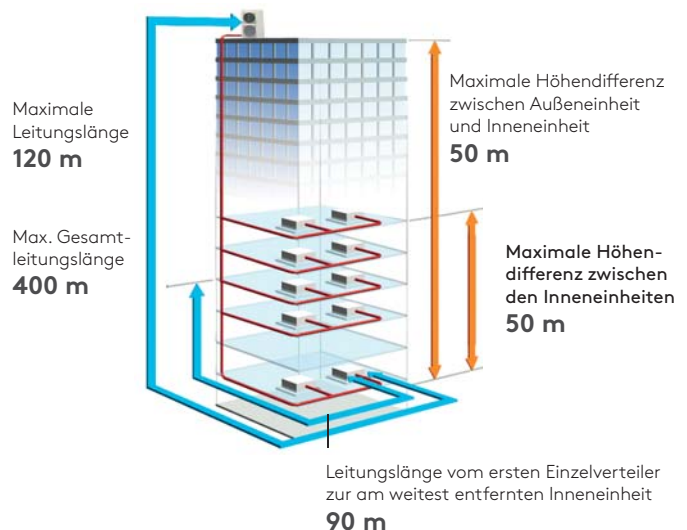

Außeneinheiten J-IV L (kompakt)



(siehe S. 11)



Außeneinheit (400 V) AJY		072LELBH	090LELBH	108LELBH	126LELBH	144LELBH	162LELBH
Nennleistung Kühlen/Heizen	kW	22,4 / 22,4	28,0 / 28,0	33,5 / 33,5	40,0 / 40,0	45,0 / 45,0	50,0 / 50,0
Anschließbare Inneneinheiten (min/max)		1/20	1/25	1/30	1/36	1/40	1/42
Prüf-Kombination nach EN 2281/2016		AUXK (4x018) GLAH	AUXK (2x018+2x030) GLAH	AUXK (6x018) GLAH	AUXK (4x018+2x030) GLAH	AUXK (2x018+4x030) GLAH	AUXK (6x018+2x030) GLAH
Energieeffizienzgröße Kühlen	SEER	7,50	7,02	6,87	6,86	6,62	6,20
Energieeffizienzgröße Heizen	SCOP	3,86	3,59	3,58	3,52	3,51	3,52
Raumkühlungs-Jahresnutzungsgrad	%	297,0	277,8	271,8	271,4	261,8	245,0
Raumheizungs-Jahresnutzungsgrad	%	151,4	140,6	140,2	137,8	137,4	137,8
BAFA-Listung		ja	ja, ab Version LELDH**				
Schalldruckpegel (max.) ¹⁾ Kühlen/Heizen	dB(A)	52/54	54/57	59/62	62/63	64/65	65/68
Schalleistungspegel max.	dB(A)	66	69	73	75	77	79
Spannungsversorgung	V	400	400	400	400	400	400
Abmessungen (H/B/T)	mm	1.428/1.080/480			1.638/1.080/480		
Gewicht	kg	170	177	178	213	213	217
Zulässige Außentemperatur Kühlen	°C	-15 bis 46	-15 bis 46	-15 bis 46	-5 (-15)* bis 46	-5 (-15)* bis 46	-5 (-15)* bis 46
Zulässige Außentemperatur Heizen	°C	-20 bis 21	-20 bis 21	-20 bis 21	-20 bis 21	-20 bis 21	-20 bis 21
Nennleistungsaufnahme	kW	6,30	8,59	10,42	12,12	14,96	18,52
Nennstromaufnahme	A	10,8	14,1	16,6	18,8	23,3	28,7
Empfohlene Absicherung	A	3 x 20	3 x 20	3 x 25	3 x 40	3 x 40	3 x 40
Luftumwälzung max.	m ³ /h	8.400	9.000	11.000	13.000	14.000	14.800
Ø Flüssigkeits-/Sauggasleitung	mm	9,52/19,05	9,52/22,20	12,70/28,58	12,70/28,58	12,70/28,58	12,70 / 28,58
Max. Leitungslänge/Höhendifferenz	m	120/50	120/50	120/50	120/50	120/50	120/50
GWP (Kältemittel R410A)	kgCO ₂ eq.	2.088	2.088	2.088	2.088	2.088	2.088
GWP gesamt (Füllmenge in kg)	kgCO ₂ eq.	14.600 (7,00)	15.700 (7,50)	15.700 (7,50)	22.900 (11,0)	22.900 (11,0)	24.600 (11,8)
Optionale Umweltschutzwanne	Art.-Nr.	2602461	2602461	2602461	2602461	2602461	2602461
Optionaler Reparaturschalter	Art.-Nr.	2577479	2577479	2577479	2611820	2611820	2611820
Artikel-Nr. Außeneinheit		2617600	2617601	2617602	2617603	2617604	2617605
Preis zzgl. ges. MwSt.	Euro	11.140,-	13.298,-	16.067,-	18.748,-	21.386,-	24.329,-

**ZUBEHÖR FÜR DAS VRF-SYSTEM
FINDEN SIE AB SEITE 212.**

V-IV



Bürogebäude und Hotels sind ein ideales Einsatzgebiet für die VRF-Serie V-IV. In diesen großzügig angelegten Gebäuden ist eine große Kühl- bzw. Heizleistung erforderlich. Das Platzangebot für die Klimatechnik ist jedoch meist auf einen kleinen Bereich beschränkt. Durch die Modulbauweise können die Außeneinheiten platzsparend aufgestellt werden.

Vorteile der V-IV:

- Energiesparende IRC-Leistungsregelung
- Modularer Aufbau für bis zu 135 kW
- Alle Module mit geräuscharmen Inverterverdichtern ausgestattet
- Rohrleitungslängen bis 1.000 m
- Für bis zu 64 Inneneinheiten
- Bus-Sternverdrahtung möglich
- Komfortables Auslesen und Fernüberwachung per PC
- Einfache Inbetriebnahme (automatische oder manuelle Adressierung)
- Kurze Abtauzeiten durch spezielle Bypasssteuerung
- Unterbrechungsfreier Kühl- und Heizbetrieb bei Ölrückführung
- Anschließbare Geräteleistung 50 bis 150 %

V-IV: Effizienz im Fokus

Bis zu drei Außeneinheiten können in einem Kältekreislauf miteinander verbunden und mit einer Gesamtkühlleistung von bis zu 135 kW betrieben werden.

Die insgesamt geringen Kältemittelfüllmengen sparen im Servicefall Arbeitszeit und Materialkosten. In jeder Außeneinheit befindet sich je ein invertergeregelter Verdichter. Das erhöht maßgeblich die Regelgenauigkeit und reduziert Geräuschentwicklungen merklich.

Systemausführung für große Rohrleitungslängen

Maximale Rohrleitungslängen von bis zu 1.000 m erlauben die Verwendung der Fujitsu VRF-Serie V-IV in mittleren und großen Gebäuden und erhöhen die Einsatzmöglichkeiten. Hierzu trägt auch die spezielle BlueFin Beschichtung der Verflüssiger bei, die den Einsatz der Außeneinheiten auch bei schadstoffhaltiger Luft ermöglicht.

Die Vorteile von VRF-Systemen gegenüber herkömmlichen Multi-Systemen sind vielfältig. Eine hohe Regelgenauigkeit, der Komfortgewinn durch eine an den Bedarf angepasste Leistung sowie flexible Systemgestaltungsmöglichkeiten sind nur einige Beispiele.

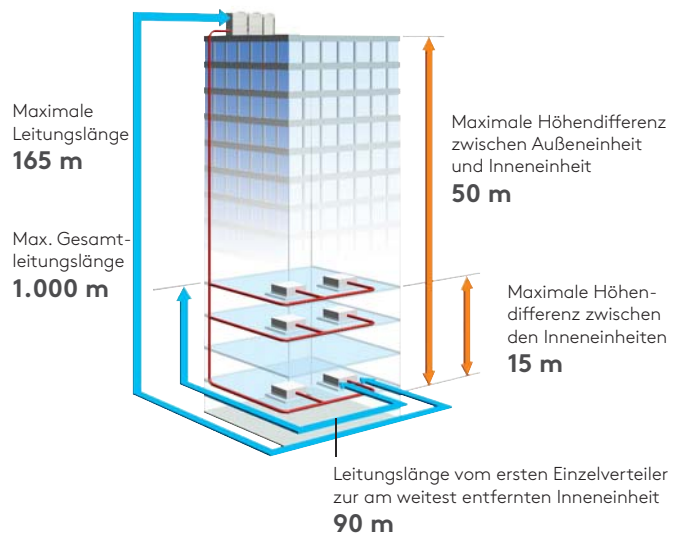

Das Modulprinzip

An eine einzelne Außeneinheit können bei der VRF-Serie V-IV bis zu 39 Inneneinheiten angeschlossen werden, was einen kleinen bis mittelgroßen Leistungsbereich abdeckt. Für größere Leistungsanforderungen besteht die Möglichkeit, mehrere Außeneinheiten nach dem Modulprinzip miteinander zu verbinden, um bis zu 64 Inneneinheiten in nur einem Kältekreislauf zu betreiben.

V-IV Außeneinheiten stehen in fünf verschiedenen Leistungsgrößen zur Verfügung. Diese unterscheiden sich optisch nur durch zwei unterschiedliche Gerätebreiten. Höhe und Tiefe der Einheiten bleiben bei allen Modellen identisch.

Frei kombinierbar

Die Außeneinheiten können in insgesamt 34 Kombinationen mit einem Kühlleistungsbereich von 22,4 kW bis 135 kW direkt zusammengestellt werden. Die Front aller Außeneinheiten wurde so entwickelt, dass auch bei Mehrfachaufstellung der Luftstrom ausreichend hoch bleibt. Die abgeschrägte Ecke ermöglicht eine Montage direkt aneinander.

Es gibt zwei grundlegende Kombinationstypen, die besonders platzsparend konzipiert sind oder den Fokus auf Energieeffizienz legen:

Die Platzsparer

In 21 verschiedenen Kombinationen können ein bis drei Außeneinheiten mit dem besonderen Augenmerk auf geringen Platzbedarf zusammengestellt werden. Bei den Platzsparern werden wenige Außeneinheiten mit







höheren Einzelleistungen miteinander kombiniert. Somit benötigt beispielsweise die 68 kW Platzsparer-Kombination nur 1,4 m², während die Energiesparer-Kombination 2,2 m² Stellfläche benötigt. Gerade bei großem Leistungsbedarf kann hierdurch die benötigte Stellfläche um bis zu 35 % minimiert werden.

Die Energiesparer

In 13 verschiedenen Kombinationen können zwei bis drei Außeneinheiten mit dem besonderen Augenmerk auf beste Energieeffizienz zusammengestellt werden. Bei den Energiesparern werden mehr Außeneinheiten mit geringeren Einzelleistungen miteinander kombiniert. Durch diese Kombination steht eine sehr große Wärmetauscheroberfläche zur Verfügung, was beste Leistungszahlen zur Folge hat.

Somit liegt beispielsweise die Leistungszahl für den Kühlbetrieb (EER) der 78,5 kW Energiesparer-Kombination bei beachtlichen 4,04 W/W, während die Platzsparer-Kombination es auf gute 3,27 W/W bringt. Ideal also, um bereits während der Klimatisierung bis zu 18 % Energie einzusparen.

**ZUBEHÖR FÜR DAS VRF-SYSTEM
FINDEN SIE AB SEITE 212.**

Platzsparer		Energiesparer	
AJY 144LALDH 45,0 kW		35 % Platz- ersparnis	18 % Energie- ersparnis
AJY 216LALDH 68,0 kW		33 % Platz- ersparnis	12 % Energie- ersparnis
AJY 252LALDH 78,5 kW		22 % Platz- ersparnis	10 % Energie- ersparnis
			44,8 kW
			
			67,2 kW
			
			78,3 kW
			

Rechenbeispiele Platzsparer und Energiesparer

Außeneinheiten V-IV: „Platzsparer“



(siehe S. 11)



Systembezeichnung		AJY 072LALDH	AJY 090LALDH	AJY 108LALDH	AJY 126LALDH	AJY 144LALDH
Master-Einheit		AJY 072LALDH	AJY 090LALDH	AJY 108LALDH	AJY 126LALDH	AJY 144LALDH
Nennleistung Kühlen/Heizen	kW	22,4 / 22,4	28,0 / 28,0	33,5 / 33,5	40,0 / 40,0	45,0 / 45,0
Anschließbare Inneneinheiten (min./max.)		1/17	1/21	1/26	1/30	1/34
Prüf-Kombination nach EN 2281/2016		AUXK(4x018)GLEH	AUXK(2x018+2x030)GLEH	AUXK(6x018)GLEH	AUXK(4x018+2x030)GLEH	AUXK(2x018+4x030)GLEH
Energieeffizienzgröße Kühlen	SEER	7,09	6,65	7,33	6,77	6,23
Energieeffizienzgröße Heizen	SCOP	3,83	3,64	3,97	3,86	3,95
Raumkühlungs-Jahresnutzungsgrad	%	280,6	263,0	290,2	267,8	246,2
Raumheizungs-Jahresnutzungsgrad	%	150,2	142,6	155,8	151,4	155,0
BAFA-Listung		ja	nein	ja	ja	ja
Schalldruckpegel (max.) ¹⁾ Kühlen/Heizen	dB(A)	58/59	58/60	58/60	62/64	63/65
Schalleistungspegel max.	dB(A)	80	81	83	85	87
Spannungsversorgung	V	400	400	400	400	400
Abmessungen (H/B/T)	mm	1.690/930/765	1.690/930/765	1.690/1.240/765	1.690/1.240/765	1.690/1.240/765
Gewicht	kg	252	252	275	275	275
Zulässige Außentemperatur Kühlen	°C	-15 bis 46	-15 bis 46	-15 bis 46	-15 bis 46	-15 bis 46
Zulässige Außentemperatur Heizen	°C	-20 bis 21	-20 bis 21	-20 bis 21	-20 bis 21	-20 bis 21
Nennleistungsaufnahme	kW	5,95	9,06	9,54	13,18	16,74
Nennstromaufnahme	A	9,2	12,0	15,0	17,7	20,7
Empfohlene Absicherung	A	3 x 20	3 x 25	3 x 25	3 x 40	3 x 40
Luftumwälzung max.	m ³ /h	11.100	11.100	13.000	13.000	13.700
Ø Flüssigkeits-/Sauggasleitung	mm	12,70/22,22	12,70/22,22	12,70/28,58	12,70/28,58	12,70/28,58
Max. Leitungslänge/Höhendifferenz	m	165/50	165/50	165/50	165/50	165/50
GWP (Kältemittel R410A)	kgCO ₂ eq.	2.088	2.088	2.088	2.088	2.088
GWP gesamt (Füllmenge in kg)	kgCO ₂ eq.	24.430 (11,70)	24.430 (11,70)	24.640 (11,80)	24.640 (11,80)	24.640 (11,80)
Optionale Umweltschutzwanne	Art.-Nr.	2602461	2602461	2602462	2602462	2602462
Optionaler Reparaturschalter	Art.-Nr.	2577479	2577479	2577479	2611820	2611820
Artikel-Nr. Außeneinheit		2644670	2644671	2644672	2644673	2644674
Preis zzgl. ges. MwSt.	Euro	15.009,-	16.208,-	19.348,-	22.214,-	25.277,-



(siehe S. 11)



Systembezeichnung		AJY 162LALDH	AJY 180LALDH	AJY 198 LALDH	AJY 216LALDH	AJY 234LALDH
Master-Einheit		AJY 090LALDH	AJY 090LALDH	AJY 126LALDH	AJY 126LALDH	AJY 144LALDH
Slave-Einheit 1		AJY 072LALDH	AJY 090LALDH	AJY 072LALDH	AJY 090LALDH	AJY 090LALDH
Nennleistung Kühlen/Heizen	kW	50,4 / 50,4	56,0 / 56,0	62,4 / 62,4	68,0 / 68,0	73,0 / 73,0
Anschließbare Inneneinheiten (min./max.)		1/39	2/43	2/47	2/52	2/56
Energieeffizienzgröße Kühlen	SEER	6,87	6,65	6,93	6,71	6,44
Energieeffizienzgröße Heizen	SCOP	3,64	3,64	3,75	3,75	3,80
Raumkühlungs-Jahresnutzungsgrad	%	271,8	263,0	274,2	265,4	254,6
Raumheizungs-Jahresnutzungsgrad	%	142,4	142,6	146,8	147,0	148,8
BAFA-Listung		nein	nein	ja	nein	nein
Schalldruckpegel (max.) ¹⁾ Kühlen/Heizen	dB(A)	61/63	61/63	63/65	63/65	64/66
Spannungsversorgung	V	2 x 400	2 x 400	2 x 400	2 x 400	2 x 400
Zulässige Außentemperatur Kühlen	°C	-5 bis 46	-5 bis 46	-5 bis 46	-5 bis 46	-5 bis 46
Zulässige Außentemperatur Heizen	°C	-20 bis 21	-20 bis 21	-20 bis 21	-20 bis 21	-20 bis 21
Ø Flüssigkeits-/Sauggasleitung	mm	15,88/28,58	15,88/28,58	15,88/34,92	15,88/34,92	15,88/34,92
Max. Leitungslänge/Höhendifferenz	m	165/50	165/50	165/50	165/50	165/50
Anzahl enthaltener Verteiler-Sets ²⁾		1	1	1	1	1
Artikel-Nr. Außeneinheiten-Set		2644675	2644676	2644677	2644678	2644679
Preis zzgl. ges. MwSt.*	Euro	31.817,-	33.016,-	37.823,-	39.022,-	42.085,-



(siehe S. 11)



Systembezeichnung		AJY 252LALDH	AJY 270LALDH	AJY 288LALDH	AJY 306LALDH	AJY 324LALDH
Master-Einheit		AJY 144LALDH	AJY 144LALDH	AJY 144LALDH	AJY 144LALDH	AJY 144LALDH
Slave-Einheit 1		AJY 108LALDH	AJY 126LALDH	AJY 144LALDH	AJY 090LALDH	AJY 090LALDH
Slave-Einheit 2		-	-	-	AJY 072LALDH	AJY 090LALDH
Nennleistung Kühlen/Heizen	kW	78,5 / 78,5	85,0 / 85,0	90,0 / 90,0	95,4 / 95,4	101,0 / 101,0
Anschließbare Inneneinheiten (min./max.)		2/60	2/64	2/64	2/64	2/64
Energieeffizienzgröße Kühlen	SEER	6,78	6,50	6,23	6,66	6,51
Energieeffizienzgröße Heizen	SCOP	3,96	3,91	3,95	3,74	3,74
Raumkühlungs-Jahresnutzungsgrad	%	268,2	257,0	246,2	263,3	257,4
Raumheizungs-Jahresnutzungsgrad	%	155,4	153,2	155	146,6	146,7
BAFA-Listung		ja	ja	ja	nein	nein
Schalldruckpegel (max.) ¹⁾ Kühlen/Heizen	dB(A)	64/66	66/68	66/68	65/67	65/67
Spannungsversorgung	V	2 x 400	2 x 400	2 x 400	2 x 400	2 x 400
Zulässige Außentemperatur Kühlen	°C	-5 bis 46	-5 bis 46	-5 bis 46	-5 bis 46	-5 bis 46
Zulässige Außentemperatur Heizen	°C	-20 bis 21	-20 bis 21	-20 bis 21	-20 bis 21	-20 bis 21
Ø Flüssigkeits-/Sauggasleitung	mm	15,88/34,92	19,05/34,92	19,05/34,92	19,05/34,92	19,05/41,27
Max. Leitungslänge/Höhendifferenz	m	165/50	165/50	165/50	165/50	165/50
Anzahl enthaltener Verteiler-Sets ²⁾		1	1	1	1	1
Artikel-Nr. Außeneinheiten-Set		2644680	2644681	2644682	2644683	2644684
Preis zzgl. ges. MwSt.*	Euro	45.225,-	48.091,-	51.154,-	57.694,-	58.893,-



(siehe S. 11)



Systembezeichnung		AJY 342LALDH	AJY 360LALDH	AJY 378LALDH	AJY 396LALDH	AJY 414LALDH	AJY 432LALDH
Master-Einheit		AJY 144LALDH	AJY 144LALDH	AJY 144LALDH	AJY 144LALDH	AJY 144LALDH	AJY 144LALDH
Slave-Einheit 1		AJY 108LALDH	AJY 126LALDH	AJY 144LALDH	AJY 144LALDH	AJY 144LALDH	AJY 144LALDH
Slave-Einheit 2		AJY 090LALDH	AJY 090LALDH	AJY 090LALDH	AJY 108LALDH	AJY 126LALDH	AJY 144LALDH
Nennleistung Kühlen/Heizen	kW	106,5 / 106,5	113,0 / 113,0	118,0 / 118,0	123,5 / 123,5	130,0 / 130,0	135,0 / 135,0
Anschließbare Inneneinheiten (min./max.)		3/64	3/64	3/64	3/64	3/64	3/64
Energieeffizienzgröße Kühlen	SEER	6,74	6,55	6,37	6,60	6,41	6,23
Energieeffizienzgröße Heizen	SCOP	3,85	3,82	3,85	3,96	3,92	3,95
Raumkühlungs-Jahresnutzungsgrad	%	266,5	259,0	251,8	260,9	253,4	246,2
Raumheizungs-Jahresnutzungsgrad	%	151,1	149,7	150,9	155,3	153,8	155,0
BAFA-Listung		nein	nein	nein	ja	ja	ja
Schalldruckpegel (max.) ¹⁾ Kühlen/Heizen	dB(A)	65/67	66/68	67/69	67/69	67/69	68/70
Spannungsversorgung	V	3 x 400	3 x 400	3 x 400	3 x 400	3 x 400	3 x 400
Zulässige Außentemperatur Kühlen	°C	-5 bis 46	-5 bis 46	-5 bis 46	-5 bis 46	-5 bis 46	-5 bis 46
Zulässige Außentemperatur Heizen	°C	-20 bis 21	-20 bis 21	-20 bis 21	-20 bis 21	-20 bis 21	-20 bis 21
Ø Flüssigkeits-/Sauggasleitung	mm	19,05/41,27	19,05/41,27	19,05/41,27	19,05/41,27	19,05/41,27	19,05/41,27
Max. Leitungslänge/Höhendifferenz	m	165/50	165/50	165/50	165/50	165/50	165/50
Anzahl enthaltener Verteiler-Sets ²⁾		2	2	2	2	2	2
Artikel-Nr. Außeneinheiten-Set		2644685	2644686	2644687	2644688	2644689	2644690
Preis zzgl. ges. MwSt.*	Euro	62.033,-	64.899,-	67.962,-	71.102,-	73.968,-	77.031,-

Außeneinheiten V-IV: „Energiesparer“



(siehe S. 11)



Systembezeichnung		AJY 144LALDHH	AJY 180LALDHH
Master-Einheit		AJY 072LALDH	AJY 108LALDH
Slave-Einheit 1		AJY 072LALDH	AJY 072LALDH
Nennleistung Kühlen/Heizen	 kW	44,8 / 44,8	55,9 / 55,9
Anschließbare Inneneinheiten (min./max.)		2/34	2/43
Energieeffizienzgröße Kühlen	SEER	7,09	7,21
Energieeffizienzgröße Heizen	SCOP	3,83	3,81
Raumkühlungs-Jahresnutzungsgrad	%	280,6	285,4
Raumheizungs-Jahresnutzungsgrad	%	150,2	150,0
BAFA-Listung		ja	ja
Schalldruckpegel (max.) ¹⁾ Kühlen/Heizen	dB(A)	61/62	61/63
Spannungsversorgung	V	2 x 400	2 x 400
Zulässige Außentemperatur Kühlen	°C	-5 bis 46	-5 bis 46
Zulässige Außentemperatur Heizen	°C	-20 bis 21	-20 bis 21
Ø Flüssigkeits-/Sauggasleitung	mm	12,70/28,58	15,88/28,58
Max. Leitungslänge/Höhendifferenz	m	165/50	165/50
Anzahl enthaltener Verteiler-Sets ²⁾		1	1
Artikel-Nr. Außeneinheiten-Set		2644694	2644696
Preis zzgl. ges. MwSt.*	Euro	30.618,-	34.957,-



(siehe S. 11)



Systembezeichnung		AJY 216LALDHH	AJY 234LALDHH	AJY 252LALDHH	AJY 270LALDHH
Master-Einheit		AJY 072LALDH	AJY 090LALDH	AJY 108LALDH	AJY 126LALDH
Slave-Einheit 1		AJY 072LALDH	AJY 072LALDH	AJY 072LALDH	AJY 072LALDH
Slave-Einheit 2		AJY 072LALDH	AJY 072LALDH	AJY 072LALDH	AJY 072LALDH
Nennleistung Kühlen/Heizen	 kW	67,2 / 67,2	72,8 / 72,8	78,3 / 78,3	84,8 / 84,8
Anschließbare Inneneinheiten (min./max.)		3/52	3/56	3/60	3/64
Energieeffizienzgröße Kühlen	SEER	7,09	6,94	7,17	6,80
Energieeffizienzgröße Heizen	SCOP	3,83	3,63	3,82	3,83
Raumkühlungs-Jahresnutzungsgrad	%	280,6	274,7	283,8	276,3
Raumheizungs-Jahresnutzungsgrad	%	150,2	142,3	150,1	150,2
BAFA-Listung		ja	nein	ja	ja
Schalldruckpegel (max.) ¹⁾ Kühlen/Heizen	dB(A)	63/64	63/64	63/64	65/66
Spannungsversorgung	V	3 x 400	3 x 400	3 x 400	3 x 400
Zulässige Außentemperatur Kühlen	°C	-5 bis 46	-5 bis 46	-5 bis 46	-5 bis 46
Zulässige Außentemperatur Heizen	°C	-20 bis 21	-20 bis 21	-20 bis 21	-20 bis 21
Ø Flüssigkeits-/Sauggasleitung	mm	15,88/34,92	15,88/34,92	15,88/34,92	19,05/34,92
Max. Leitungslänge/Höhendifferenz	m	165/50	165/50	165/50	165/50
Anzahl enthaltener Verteiler-Sets ²⁾		2	2	2	2
Artikel-Nr. Außeneinheiten-Set		2644697	2644698	2644699	2644700
Preis zzgl. ges. MwSt.*	Euro	46.227,-	47.426,-	50.566,-	53.432,-

1) Schalldruck gemessen im Freifeld bei 1 m Abstand

2) Metrische Verteiler optional, siehe Seite 218 *Inklusive Verteiler-Sets für Außeneinheiten



(siehe S. 11)



Systembezeichnung		AJY 288LALDHH	AJY 306LALDHH	AJY 324LALDHH	AJY 342LALDHH
Master-Einheit		AJY 108LALDH	AJY 126LALDH	AJY 108LALDH	AJY 126LALDH
Slave-Einheit 1		AJY 108LALDH	AJY 108LALDH	AJY 108LALDH	AJY 108LALDH
Slave-Einheit 2		AJY 072LALDH	AJY 072LALDH	AJY 108LALDH	AJY 108LALDH
Nennleistung Kühlen/Heizen	kW	89,4 / 89,4	95,9 / 95,9	100,5 / 100,5	107,0 / 107,0
Anschließbare Inneneinheiten (min./max.)		3/64	3/64	3/64	3/64
Energieeffizienzgröße Kühlen	SEER	7,25	7,06	7,33	7,14
Energieeffizienzgröße Heizen	SCOP	3,86	3,82	3,97	3,93
Raumkühlungs-Jahresnutzungsgrad	%	287,0	279,5	290,2	282,7
Raumheizungs-Jahresnutzungsgrad	%	151,3	150,1	155,8	154,3
BAFA-Listung		ja	ja	ja	ja
Schalldruckpegel (max.) ¹⁾ Kühlen/Heizen	dB(A)	63/64	65/66	63/65	65/67
Spannungsversorgung	V	3 x 400	3 x 400	3 x 400	3 x 400
Zulässige Außentemperatur Kühlen	°C	-5 bis 46	-5 bis 46	-5 bis 46	-5 bis 46
Zulässige Außentemperatur Heizen	°C	-20 bis 21	-20 bis 21	-20 bis 21	-20 bis 21
Ø Flüssigkeits-/Sauggasleitung	mm	19,05/34,92	19,05/34,92	19,05/41,27	19,05/41,27
Max. Leitungslänge/Höhendifferenz	m	165/50	165/50	165/50	165/50
Anzahl enthaltener Verteiler-Sets ²⁾		2	2	2	2
Artikel-Nr. Außeneinheiten-Set		2644701	2644702	2644703	2644704
Preis zzgl. ges. MwSt.*	Euro	54.905,-	57.771,-	59.244,-	62.110,-



(siehe S. 11)



Systembezeichnung		AJY 360LALDHH	AJY 378LALDHH	AJY 396LALDHH
Master-Einheit		AJY 126LALDH	AJY 126LALDH	AJY 144LALDH
Slave-Einheit 1		AJY 126LALDH	AJY 126LALDH	AJY 126LALDH
Slave-Einheit 2		AJY 108LALDH	AJY 126LALDH	AJY 126LALDH
Nennleistung Kühlen/Heizen	kW	113,0 / 113,0	120,0 / 120,0	125,0 / 125,0
Anschließbare Inneneinheiten (min./max.)		3/64	3/64	3/64
Energieeffizienzgröße Kühlen	SEER	6,96	6,77	6,59
Energieeffizienzgröße Heizen	SCOP	3,90	3,86	3,89
Raumkühlungs-Jahresnutzungsgrad	%	275,3	267,8	260,6
Raumheizungs-Jahresnutzungsgrad	%	152,9	151,4	152,6
BAFA-Listung		ja	ja	ja
Schalldruckpegel (max.) ¹⁾ Kühlen/Heizen	dB(A)	66/68	67/69	67/69
Spannungsversorgung	V	3 x 400	3 x 400	3 x 400
Zulässige Außentemperatur Kühlen	°C	-5 bis 46	-5 bis 46	-5 bis 46
Zulässige Außentemperatur Heizen	°C	-20 bis 21	-20 bis 21	-20 bis 21
Ø Flüssigkeits-/Sauggasleitung	mm	19,05/41,27	19,05/41,27	19,05/41,27
Max. Leitungslänge/Höhendifferenz	m	165/50	165/50	165/50
Anzahl enthaltener Verteiler-Sets ²⁾		2	2	2
Artikel-Nr. Außeneinheiten-Set		2644705	2644706	2644707
Preis zzgl. ges. MwSt.*	Euro	64.976,-	67.842,-	70.905,-

VR-IV (3-Leiter)



Gerade in **modernen, gut gedämmten Bürogebäuden** ist es durch großzügige Glasfassaden und interne Lasten notwendig, die der Sonne zugewandten Räume zu kühlen, während im Gebäudeinneren noch geheizt werden muss. Außerdem können sich die Temperaturniveaus in den einzelnen Räumen im Laufe des Tages ändern. Die VRF-Serie VR-IV bietet jederzeit komfortables Raumklima, selbst für unterschiedlichste räumliche Anforderungen. In jedem Raum kann individuell geheizt, gekühlt, entfeuchtet oder nur gelüftet werden.

Vorteile der VR-IV:

- Gleichzeitig Kühlen, Heizen, Entfeuchten und Lüften
- Energiesparende IRC-Leistungsregelung
- Bis zu 3 Außeneinheiten in Modulbauweise kombinierbar
- Rohrleitungslängen bis 1.000 m
- Für bis zu 64 Inneneinheiten
- Bus-Sternverdrahtung möglich
- Einfache Inbetriebnahme (automatische oder manuelle Adressierung)
- Kurze Abtauzeiten durch spezielle Bypasssteuerung
- Unterbrechungsfreier Kühlbetrieb bei Ölrückführung
- Anschließbare Geräteleistung 50 bis 150 %

VR-IV: Die 3-Leiter VRF-Serie

Die VR-IV gibt es in fünf Größen von 22,4 bis 45 kW Kühl-/Heizleistung. Bis zu drei Außeneinheiten können in einem Kältekreislauf zu Platz- oder Energiesparern miteinander verbunden und mit einer Gesamtkühlleistung bis zu 135 kW betrieben werden. Die Geräteleistung der angeschlossenen Inneneinheiten kann zwischen 50 % und 150 % der Leistung der Außeneinheiten betragen. Es können bis zu 64 Inneneinheiten an einen Kältekreislauf angeschlossen werden.

In jeder Außeneinheit befindet sich, auch im Verbundbetrieb, nur ein invertergeregelter Verdichter. Das erhöht die Regelgenauigkeit und reduziert Geräuschentwicklungen.

Nahtlos integriert in die bewährte VRF-Palette

Die Serie VR-IV bietet alle bekannten Vorteile des Fujitsu VRF-Systems. Dazu gehören z. B. das Auslesen und die Fernüberwachung der Anlage via PC, der Einsatz des hocheffizienten Kältemittels R410A oder die Anbindung an alle gängigen Gebäudeleitsysteme. Es steht die gesamte Palette an Zentral- und Individual-Fernbedienungen des VRF-Systems sowie eine Touch-Fernbedienung zur Verfügung. Bei der Inbetriebnahme unterstützt Sie die bekannte automatische Adressierung und die leicht zu bedienende Menüführung der Außeneinheit.

Systemausführung für große Rohrleitungslängen

Viel Freiraum für individuelle Lösungen entsteht durch die maximale Rohrleitungslänge von bis zu 1.000 m. Diese erlaubt die Verwendung in großen Gebäuden und erhöht die Einsatzmöglichkeiten des Systems.

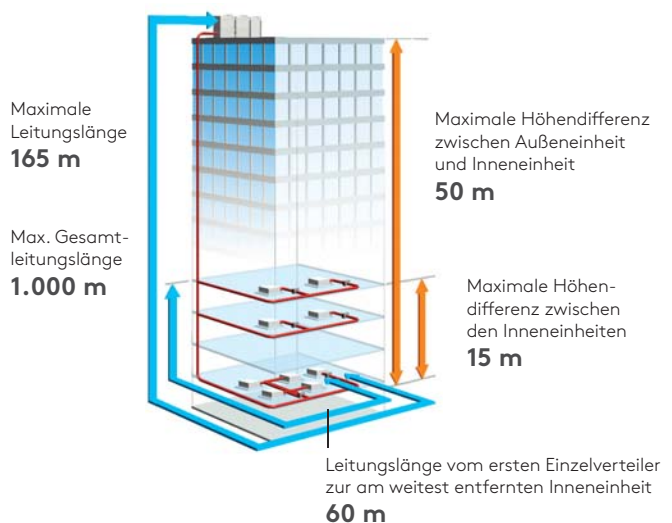

Die Vorteile von VRF-Systemen gegenüber herkömmlichen Multi-Systemen sind vielfältig. Eine hohe Regelprecision, der Komfortgewinn durch eine an den Bedarf angepasste Leistung sowie flexible Systemgestaltungsmöglichkeiten sind nur einige Beispiele.

Das Modulprinzip

An eine einzelne Außeneinheit können bei der VRF-Serie VR-IV bis zu 34 Inneneinheiten angeschlossen werden, was einen kleinen bis mittelgroßen Leistungsbereich abdeckt. Für größere Leistungsanforderungen besteht die Möglichkeit, mehrere Außeneinheiten nach dem Modulprinzip miteinander zu verbinden, um bis zu 64 Inneneinheiten in nur einem Kältekreislauf zu betreiben.

Die VR-IV Außeneinheiten stehen in fünf Leistungsgrößen zur Verfügung, die sich optisch nur durch zwei unterschiedliche Gerätebreiten unterscheiden. Die Höhe und Tiefe der Einheiten bleibt bei allen Modellen identisch.

Frei kombinierbar

Die Außeneinheiten können in insgesamt 34 Kombinationen mit einem Kühlleistungsbereich von 22,4 kW bis 135 kW direkt zusammengestellt werden. Die Front aller Außeneinheiten ist so entwickelt, dass auch bei Mehrfachaufstellung der Luftstrom ausreichend hoch bleibt. Die abgeschrägte Ecke ermöglicht die Montage direkt aneinander.

Es gibt zwei grundlegende Kombinationstypen, die besonders platzsparend konzipiert sind oder den Fokus auf Energieeffizienz legen:

Die Platzsparer



In 21 verschiedenen Kombinationen können ein bis drei Außeneinheiten mit dem besonderen Augenmerk auf geringen Platzbedarf zusammengestellt werden. Bei den Platzsparern werden wenige Außeneinheiten mit höheren Einzelleistungen miteinander kombiniert. Somit benötigt beispielsweise die 67 kW Platzsparer-Kombination nur 1,4 m², während die Energiesparer-Kombination 2,2 m² Stellfläche benötigt. Gerade bei großem Leistungsbedarf kann hierdurch die benötigte Stellfläche um bis zu 35 % minimiert werden.

Die Energiesparer

In 13 verschiedenen Kombinationen können zwei bis drei Außeneinheiten mit dem besonderen Augenmerk auf beste Energieeffizienz zusammengestellt werden. Bei den Energiesparern werden mehr Außeneinheiten mit geringeren Einzelleistungen miteinander kombiniert. Durch diese Kombination steht eine sehr große Wärmetauscheroberfläche zur Verfügung, was beste Leistungszahlen zur Folge hat.

Somit liegt beispielsweise die Leistungszahl für den Kühlbetrieb (EER) der 67 kW Energiesparer-Kombination bei beachtlichen 4,11 W/W, während die Platzsparer-Kombination es auf gute 3,44 W/W bringt. Ideal, um bereits während der Klimatisierung bis zu 20 % Energie einzusparen.

ZUBEHÖR FÜR DAS VRF-SYSTEM
FINDEN SIE AB SEITE 212.

Platzsparer			Energiesparer	
AJY 144GALBH 45,0 kW		35 % Platz- ersparnis	20 % Energie- ersparnis	AJY 144GALBHH 44,8 kW
AJY 216GALBH 67,0 kW		33 % Platz- ersparnis	16 % Energie- ersparnis	AJY 216GALBHH 67,2 kW
AJY 252GALBH 78,5 kW		22 % Platz- ersparnis	15 % Energie- ersparnis	AJY 252GALBHH 78,4 kW

Rechenbeispiele Platzsparer und Energiesparer

Außeneinheiten VR-IV: „Platzsparer“



(siehe S. 11)



Systembezeichnung		AJY 072GALBH	AJY 090GALBH	AJY 108GALBH	AJY 126GALBH	AJY 144GALBH
Master-Einheit		AJY 072GALBH	AJY 090GALBH	AJY 108GALBH	AJY 126GALBH	AJY 144GALBH
Nennleistung Kühlen/Heizen	kW	22,4 / 22,4	28,0 / 28,0	33,5 / 33,5	40,0 / 40,0	45,0 / 45,0
Anschließbare Inneneinheiten (min./max.)		1/17	1/21	2/26	2/30	2/34
Prüf-Kombination nach EN 2281/2016		ARXQ(4x18)GTAH	ARXQ(4x24)GTAH	ARXQ(6x18)GTAH	ARXQ(2x18+4x24)GTAH	ARXQ(5x24+30)GTAH
Energieeffizienzgröße Kühlen	SEER	7,85	7,05	6,90	7,56	7,17
Energieeffizienzgröße Heizen	SCOP	3,62	3,51	3,52	4,44	4,09
Raumkühlungs-Jahresnutzungsgrad	%	311,0	279,0	273,0	299,4	283,8
Raumheizungs-Jahresnutzungsgrad	%	141,8	137,4	137,8	174,6	160,6
BAFA-Listung		nein	nein	nein	ja	ja
Schalldruckpegel (max.) ¹⁾ Kühlen/Heizen	dB(A)	56/58	58/59	59/62	60/62	61/62
Schalleistungspegel max.	dB(A)	80	81	83	83	83
Spannungsversorgung	V	400	400	400	400	400
Abmessungen (H/B/T)	mm	1.690/930/765	1.690/930/765	1.690/930/765	1.690/1.240/765	1.690/1.240/765
Gewicht	kg	262	262	262	286	286
Zulässige Außentemperatur Kühlen	°C	-10 bis 46	-10 bis 46	-10 bis 46	-10 bis 46	-10 bis 46
Zulässige Außentemperatur Heizen	°C	-20 bis 21	-20 bis 21	-20 bis 21	-20 bis 21	-20 bis 21
Zulässige Außentemperatur Kühlen/Heizen	°C	-10 bis 21	-10 bis 21	-10 bis 21	-10 bis 21	-10 bis 21
Nennleistungsaufnahme	kW	5,45	7,11	9,75	11,34	14,42
Nennstromaufnahme	A	9,3	13,0	16,2	19,4	23,8
Empfohlene Absicherung	A	3 x 20	3 x 25	3 x 25	3 x 40	3 x 40
Luftumwälzung max.	m ³ /h	11.100	11.100	11.100	13.000	13.000
Ø Flüssigkeits-/Sauggas-/Heißgasleitung	mm	12,70/22,22/15,88	12,70/22,22/19,05	12,70/28,58/19,05	12,70/28,58/22,22	12,70/28,58/22,22
Max. Leitungslänge/Höhendifferenz	m	165/50	165/50	165/50	165/50	165/50
GWP (Kältemittel R410A)	kgCO ₂ eq.	2.088	2.088	2.088	2.088	2.088
GWP gesamt (Füllmenge in kg)	kgCO ₂ eq.	24.600 (11,80)	24.600 (11,80)	24.600 (11,80)	24.600 (11,80)	24.600 (11,80)
Optionale Umweltschutzwanne	Art.-Nr.	2602461	2602461	2602461	2602462	2602462
Optionaler Reparaturschalter	Art.-Nr.	2577479	2577479	2577479	2611820	2611820
Artikel-Nr. Außeneinheit		2617894	2617895	2617896	2617897	2617898
Preis zzgl. ges. MwSt.	Euro	17.789,-	19.031,-	22.661,-	27.196,-	31.305,-



(siehe S. 11)



Systembezeichnung		AJY 162GALBH	AJY 180GALBH	AJY 198GALBH	AJY 216GALBH	AJY 234GALBH	AJY 252GALBH
Master-Einheit		AJY 090GALBH	AJY 090GALBH	AJY 108GALBH	AJY 108GALBH	AJY 144GALBH	AJY 144GALBH
Slave-Einheit 1		AJY 072GALBH	AJY 090GALBH	AJY 090GALBH	AJY 108GALBH	AJY 090GALBH	AJY 108GALBH
Nennleistung Kühlen/Heizen	kW	50,4 / 50,4	56,0 / 56,0	61,5 / 61,5	67,0 / 67,0	73,0 / 73,0	78,5 / 78,5
Anschließbare Inneneinheiten (min./max.)		2/39	3/43	3/47	3/52	3/56	4/60
BAFA-Listung		nein	nein	nein	nein	nein	nein
Schalldruckpegel (max.) ¹⁾ Kühlen/Heizen	dB(A)	60/62	61/62	62/63	62/64	63/63	63/64
Spannungsversorgung	V	2 x 400	2 x 400	2 x 400	2 x 400	2 x 400	2 x 400
Zulässige Außentemperatur Kühlen	°C	-10 bis 46	-10 bis 46	-10 bis 46	-10 bis 46	-10 bis 46	-10 bis 46
Zulässige Außentemperatur Heizen	°C	-20 bis 21	-20 bis 21	-20 bis 21	-20 bis 21	-20 bis 21	-20 bis 21
Zulässige Außentemperatur Kühlen/Heizen	°C	-10 bis 21	-10 bis 21	-10 bis 21	-10 bis 21	-10 bis 21	-10 bis 21
Ø Flüssigkeits-/Sauggas-/Heißgasleitung	mm	15,88/28,58/22,22	15,88/28,58/22,22	15,88/34,92/28,58	15,88/34,92/28,58	15,88/34,92/28,58	15,88/34,92/28,58
Max. Leitungslänge/Höhendifferenz	m	165/50	165/50	165/50	165/50	165/50	165/50
Anzahl enthaltener Verteiler-Sets ²⁾		1	1	1	1	1	1
Artikel-Nr. Außeneinheiten-Set		2617899	2617900	2617901	2617902	2617903	2617904
Preis zzgl. ges. MwSt.*	Euro	37.463,-	38.705,-	42.335,-	45.965,-	50.979,-	54.609,-

1) Schalldruck gemessen im Freifeld bei 1 m Abstand

2) Metrische Verteiler optional, siehe Seite 218 *Inklusive Verteiler-Sets für Außeneinheiten



(siehe S. 11)



Systembezeichnung		AJY 270GALBH	AJY 288GALBH	AJY 306GALBH	AJY 324GALBH	AJY 342GALBH	AJY 360GALBH
Master-Einheit		AJY 144GALBH	AJY 144GALBH	AJY 108GALBH	AJY 108GALBH	AJY 144GALBH	AJY 144GALBH
Slave-Einheit 1		AJY 126GALBH	AJY 144GALBH	AJY 108GALBH	AJY 108GALBH	AJY 108GALBH	AJY 108GALBH
Slave-Einheit 2		-	-	AJY 090GALBH	AJY 108GALBH	AJY 090GALBH	AJY 108GALBH
Nennleistung Kühlen/Heizen	kW	85,0 / 85,0	90,0 / 90,0	95,0 / 95,0	100,5 / 100,5	106,5 / 106,5	112,0 / 112,0
Anschließbare Inneneinheiten (min./max.)		4/64	4/64	4/64	5/64	5/64	5/64
BAFA-Listung		ja	ja	nein	nein	nein	nein
Schalldruckpegel (max.) ¹⁾ Kühlen/Heizen	dB(A)	64/64	64/64	63/65	64/67	64/65	65/67
Spannungsversorgung	V	2 x 400	2 x 400	3 x 400	3 x 400	3 x 400	3 x 400
Zulässige Außentemperatur Kühlen	°C	-10 bis 46	-10 bis 46	-10 bis 46	-10 bis 46	-10 bis 46	-10 bis 46
Zulässige Außentemperatur Heizen	°C	-20 bis 21	-20 bis 21	-20 bis 21	-20 bis 21	-20 bis 21	-20 bis 21
Zulässige Außentemperatur Kühlen/Heizen	°C	-10 bis 21	-10 bis 21	-10 bis 21	-10 bis 21	-10 bis 21	-10 bis 21
Ø Flüssigkeits-/Sauggas-/Heißgasleitung	mm	19,05/34,92/28,58	19,05/34,92/28,58	19,05/34,92/28,58	19,05/41,27/28,58	19,05/41,27/34,92	19,05/41,27/34,92
Max. Leitungslänge/Höhendifferenz	m	165/50	165/50	165/50	165/50	165/50	165/50
Anzahl enthaltener Verteiler-Sets ²⁾		1	1	2	2	2	2
Artikel-Nr. Außeneinheiten-Set		2617905	2617906	2617907	2617908	2617909	2617910
Preis zzgl. ges. MwSt.*	Euro	59.144,-	63.253,-	65.639,-	69.269,-	74.283,-	77.913,-



(siehe S. 11)

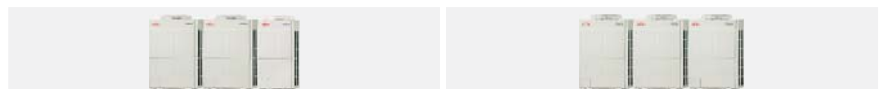

Systembezeichnung		AJY 378GALBH	AJY 396GALBH	AJY 414GALBH	AJY 432GALBH
Master-Einheit		AJY 144GALBH	AJY 144GALBH	AJY 144GALBH	AJY 144GALBH
Slave-Einheit 1		AJY 144GALBH	AJY 144GALBH	AJY 144GALBH	AJY 144GALBH
Slave-Einheit 2		AJY 090GALBH	AJY 108GALBH	AJY 126GALBH	AJY 144GALBH
Nennleistung Kühlen/Heizen	kW	118,5 / 118,5	123,5 / 123,5	130,0 / 130,0	135,0 / 135,0
Anschließbare Inneneinheiten (min./max.)		5/64	5/64	6/64	6/64
BAFA-Listung		nein	nein	ja	ja
Schalldruckpegel (max.) ¹⁾ Kühlen/Heizen	dB(A)	65/66	65/67	65/67	66/67
Spannungsversorgung	V	3 x 400	3 x 400	3 x 400	3 x 400
Zulässige Außentemperatur Kühlen	°C	-10 bis 46	-10 bis 46	-10 bis 46	-10 bis 46
Zulässige Außentemperatur Heizen	°C	-20 bis 21	-20 bis 21	-20 bis 21	-20 bis 21
Zulässige Außentemperatur Kühlen/Heizen	°C	-10 bis 21	-10 bis 21	-10 bis 21	-10 bis 21
Ø Flüssigkeits-/Sauggas-/Heißgasleitung	mm	19,05/41,27/34,92	19,05/41,27/34,92	19,05/41,27/34,92	19,05/41,27/34,92
Max. Leitungslänge/Höhendifferenz	m	165/50	165/50	165/50	165/50
Anzahl enthaltener Verteiler-Sets ²⁾		2	2	2	2
Artikel-Nr. Außeneinheiten-Set		2617911	2617912	2617913	2617914
Preis zzgl. ges. MwSt.*	Euro	82.927,-	86.557,-	91.092,-	95.201,-

Außeneinheiten VR-IV: „Energiesparer“



(siehe S. 11)



Systembezeichnung		AJY 144GALBHH	AJY 198GALBHH
Master-Einheit		AJY 072GALBH	AJY 126GALBH
Slave-Einheit 1		AJY 072GALBH	AJY 072GALBH
Nennleistung Kühlen/Heizen 	kW	44,8 / 44,8	62,4 / 62,4
Anschließbare Inneneinheiten (min./max.)		2/34	3/47
BAFA-Listung		nein	nein
Schalldruckpegel (max.) ¹⁾ Kühlen/Heizen	dB(A)	59/61	61/63
Spannungsversorgung	V	2 x 400	2 x 400
Zulässige Außentemperatur Kühlen	°C	-10 bis 46	-10 bis 46
Zulässige Außentemperatur Heizen	°C	-20 bis 21	-20 bis 21
Zulässige Außentemperatur Kühlen/Heizen	°C	-10 bis 21	-10 bis 21
Ø Flüssigkeits-/Sauggas-/Heißgasleitung	mm	12,70/28,58/22,22	15,88/34,92/28,58
Max. Leitungslänge	m	165	165
Max. Höhendifferenz	m	50	50
Anzahl enthaltener Verteiler-Sets ²⁾		1	1
Artikel-Nr. Außeneinheiten-Set		2617915	2617916
Preis zzgl. ges. MwSt.*	Euro	36.221,-	45.628,-



(siehe S. 11)



Systembezeichnung		AJY 216GALBHH	AJY 234GALBHH	AJY 252GALBHH	AJY 270GALBHH
Master-Einheit		AJY 072GALBH	AJY 090GALBH	AJY 090GALBH	AJY 090GALBH
Slave-Einheit 1		AJY 072GALBH	AJY 072GALBH	AJY 090GALBH	AJY 090GALBH
Slave-Einheit 2		AJY 072GALBH	AJY 072GALBH	AJY 072GALBH	AJY 090GALBH
Nennleistung Kühlen/Heizen 	kW	67,2 / 67,2	72,8 / 72,8	78,4 / 78,4	84,0 / 84,0
Anschließbare Inneneinheiten (min./max.)		3/52	3/56	4/60	4/64
BAFA-Listung		nein	nein	nein	nein
Schalldruckpegel (max.) ¹⁾ Kühlen/Heizen	dB(A)	61/63	62/63	62/63	63/64
Spannungsversorgung	V	3 x 400	3 x 400	3 x 400	3 x 400
Zulässige Außentemperatur Kühlen	°C	-10 bis 46	-10 bis 46	-10 bis 46	-10 bis 46
Zulässige Außentemperatur Heizen	°C	-20 bis 21	-20 bis 21	-20 bis 21	-20 bis 21
Zulässige Außentemperatur Kühlen/Heizen	°C	-10 bis 21	-10 bis 21	-10 bis 21	-10 bis 21
Ø Flüssigkeits-/Sauggas-/Heißgasleitung	mm	15,88/34,92/28,58	15,88/34,92/28,58	15,88/34,92/28,58	19,05/34,92/28,58
Max. Leitungslänge	m	165	165	165	165
Max. Höhendifferenz	m	50	50	50	50
Anzahl enthaltener Verteiler-Sets ²⁾		2	2	2	2
Artikel-Nr. Außeneinheiten-Set		2617917	2617918	2617919	2617920
Preis zzgl. ges. MwSt.*	Euro	54.653,-	55.895,-	57.137,-	58.379,-

1) Schalldruck gemessen im Freifeld bei 1 m Abstand

2) Metrische Verteiler optional, siehe Seite 218 *Inklusive Verteiler-Sets für Außeneinheiten



(siehe S. 11)



Systembezeichnung		AJY 288GALBHH	AJY 306GALBHH
Master-Einheit		AJY 126GALBH	AJY 126GALBH
Slave-Einheit 1		AJY 090GALBH	AJY 090GALBH
Slave-Einheit 2		AJY 072GALBH	AJY 090GALBH
Nennleistung Kühlen/Heizen	kW	90,4 / 90,4	96,0 / 96,0
Anschließbare Inneneinheiten (min./max.)		4/64	4/64
BAFA-Listung		nein	nein
Schalldruckpegel (max.) ¹⁾ Kühlen/Heizen	dB(A)	63/64	64/65
Spannungsversorgung	V	3 x 400	3 x 400
Zulässige Außentemperatur Kühlen	°C	-10 bis 46	-10 bis 46
Zulässige Außentemperatur Heizen	°C	-20 bis 21	-20 bis 21
Zulässige Außentemperatur Kühlen/Heizen	°C	-10 bis 21	-10 bis 21
Ø Flüssigkeits-/Sauggas-/Heißgasleitung	mm	19,05/34,92/28,58	19,05/34,92/28,58
Max. Leitungslänge	m	165	165
Max. Höhendifferenz	m	50	50
Anzahl enthaltener Verteiler-Sets ²⁾		2	2
Artikel-Nr. Außeneinheiten-Set		2617921	2617922
Preis zzgl. ges. MwSt.*	Euro	65.302,-	66.544,-



(siehe S. 11)



Systembezeichnung		AJY 324GALBHH	AJY 342GALBHH	AJY 360GALBHH	AJY 378GALBHH	AJY 396GALBHH
Master-Einheit		AJY 126GALBH	AJY 126GALBH	AJY 144GALBH	AJY 126GALBH	AJY 144GALBH
Slave-Einheit 1		AJY 126GALBH	AJY 126GALBH	AJY 126GALBH	AJY 126GALBH	AJY 126GALBH
Slave-Einheit 2		AJY 072GALBH	AJY 090GALBH	AJY 090GALBH	AJY 126GALBH	AJY 126GALBH
Nennleistung Kühlen/Heizen	kW	102,4 / 102,4	108,0 / 108,0	113,5 / 113,5	120,0 / 120,0	125,0 / 125,0
Anschließbare Inneneinheiten (min./max.)		5/64	5/64	5/64	5/64	5/64
BAFA-Listung		nein	nein	nein	ja	ja
Schalldruckpegel (max.) ¹⁾ Kühlen/Heizen	dB(A)	64/66	64/66	65/66	65/67	65/67
Spannungsversorgung	V	3 x 400	3 x 400	3 x 400	3 x 400	3 x 400
Zulässige Außentemperatur Kühlen	°C	-10 bis 46	-10 bis 46	-10 bis 46	-10 bis 46	-10 bis 46
Zulässige Außentemperatur Heizen	°C	-20 bis 21	-20 bis 21	-20 bis 21	-20 bis 21	-20 bis 21
Zulässige Außentemperatur Kühlen/Heizen	°C	-10 bis 21	-10 bis 21	-10 bis 21	-10 bis 21	-10 bis 21
Ø Flüssigkeits-/Sauggas-/Heißgasleitung	mm	19,05/41,27/28,58	19,05/41,27/34,92	19,05/41,27/34,92	19,05/41,27/34,92	19,05/41,27/34,92
Max. Leitungslänge	m	165	165	165	165	165
Max. Höhendifferenz	m	50	50	50	50	50
Anzahl enthaltener Verteiler-Sets ²⁾		2	2	2	2	2
Artikel-Nr. Außeneinheiten-Set		2617923	2617924	2617925	2617926	2617927
Preis zzgl. ges. MwSt.*	Euro	73.467,-	74.709,-	78.818,-	82.874,-	86.983,-

VRF-Inneneinheiten

Inneneinheiten/Kombinationen	1,1 kW	2,2 kW	2,8 kW	3,6 kW	4,5 kW	5,6 kW
Kompakt-Wandmodelle, S. 132						
Klassik-Wandmodelle, S. 133						
Euro-Kassettenmodelle, S. 134						
Klassik-Kassettenmodelle, S. 135						
3D-Kassettenmodelle Slim, S. 136 3D-Kassettenmodelle, S. 137						
3D-Kassettenmodelle Slim (schwarz), S. 138 3D-Kassettenmodelle (schwarz), S. 139						
1-Wege-Kassette, S. 141						
1-Wege-Fächerkassette, S. 143						
Mini-Truhenmodelle, S. 144						
Truhen-/Deckenmodelle, S.145						
Deckenmodelle, S.146						
Slim-Zwischendeckenmodelle, S. 147						
Hotel-Zwischendeckenmodelle, S. 148						
Silent-Zwischendeckenmodelle, S. 150						
Zwischendeckenmodelle, „Hohe Pressung“, S. 151						
Wärmetauschersteuerung VDGX (Siehe Kapitel DX-Systeme, S. 163)						
Hydrauliksteuerung AXYW (Siehe Kapitel DX-Systeme, S. 165)						
Türluftschleier, Unterdeckengeräte (Siehe Kapitel DX-Systeme, S. 169)						
Türluftschleier, Deckeneinbaugeräte (Siehe Kapitel DX-Systeme, S. 169)						

	7,1 kW	9,0 kW	10,0 kW	11,2 kW	12,5 kW	14,0 kW	18,0 kW ¹⁾	22,4 kW ¹⁾	25,0 kW ¹⁾
									
									
									
									
									
									
									
									
									
									
									
									
									
									
									
									
									
									

Kompakt-Wandmodelle



Die kompakten Wandmodelle integrieren sich durch ihr verkehrsweißes Kunststoffgehäuse (RAL 9016) und die geringen Geräteabmessungen unauffällig in jedes Wohnambiente. Und das selbstverständlich bei gewohnt hervorragenden Energieeffizienzwerten.

Innovative Filtertechnologie für saubere, bessere Luft

Spezielle, mehrstufige Filtersysteme entfernen einen Großteil der Schadstoffe, wie Abgase oder allergieauslösenden Pollenflug, aus der Luft.

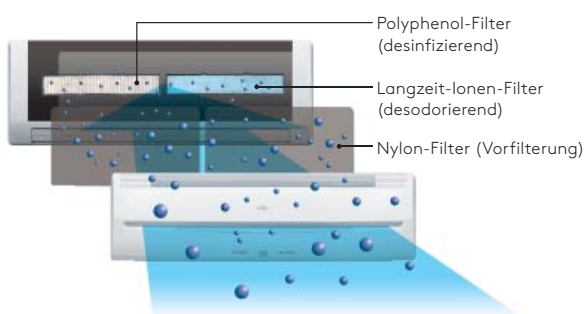

Innovatives Filtersystem

Durch die ultrafeine, keramikbeschichtete Oberfläche der Langzeit-Ionen-Filter wird die Luft elektrostatisch aufgeladen, wodurch es bei Feinstaub zu einer sogenannten Clusterbildung kommt. Die Feinstaubpartikel

verbinden sich miteinander und werden ausgefiltert. Bakterien und Sporen bleiben an der Filterstruktur der Polyphenol-Filter haften und werden durch ein aus Äpfeln gewonnenes Extrakt abgetötet. Beide Filter erreichen durch regelmäßiges Auswaschen eine Standzeit von bis zu drei Jahren.

Präsenzmelder

Der Präsenzmelder spart Energie, da er erkennt, ob sich Personen im Raum befinden und die Geräteleistung automatisch anpasst, wenn niemand anwesend ist.

Individuelles Zubehör

	Art.-Nr.	€*
Infrarot-Fernbedienung UTY-LNHY	2547967	196,-
Kabel-Fernbedienung UTY-RLRY	2577750	174,-
Hotel-Fernbedienung UTY-RSRY	2605829	196,-
Hotel-Fernbedienung UTY-RHRY	2605841	196,-
Touch-Fernbedienung UTY-RNRYZ5	2626653	273,-
Smart Design-Fernbedienung UTY-RCRYZ1	2617633	218,-
Szenen-Fernbedienung UTY-TERX	2605946	229,-
WiFi-Schnittstelle UTY-TFSXZ1	2605826	174,-
VICO-Filter UTR-FA16-5 (2 Stk.)	2625068	44,-

* zzgl. ges. MwSt.

WEITERES ZUBEHÖR FINDEN SIE
AB SEITE 212.



Kompakt-Wandmodelle ASYA		004GCGH	007GCGH	009GCGH	012GCGH	014GCGH
Nennkühlleistung	kW	1,1	2,2	2,8	3,6	4,0
Nennheizleistung	kW	1,3	2,8	3,2	4,0	4,5
Leistungsaufnahme	W	12	16	20	25	36
Luftumwälzung min./max.	m ³ /h	310/450	310/550	310/610	330/690	330/800
Schalldruckpegel ¹⁾	dB(A)	22 bis 31	22 bis 34	22 bis 37	24 bis 40	24 bis 44
Abmessungen (H/B/T)	mm	268/840/203	268/840/203	268/840/203	268/840/203	268/840/203
Gewicht	kg	8	8	8,5	8,5	8,5
Spannungsversorgung	V	230	230	230	230	230
Ø Flüssigkeitsleitung	mm	6,35	6,35	6,35	6,35	6,35
Ø Sauggasleitung	mm	9,52	9,52	9,52	12,70	12,70
Kondensatleitung	mm	Innendurchmesser: 13,8; Außendurchmesser: 15,8 bis 16,7				
Artikel-Nr.		2619033	2619035	2619037	2619038	2619040
Preis zzgl. ges. MwSt.	Euro	1.439,-	1.515,-	1.602,-	1.646,-	1.744,-

Klassik-Wandmodelle



Modell ASYA 030-034GTEH

Die leistungsstarken Wandmodelle bieten eine optimale horizontale und vertikale Luftverteilung im Raum. Dafür sorgt die Auto-Double-Swing-Funktion. Die großdimensionierten Luftleitlamellen lassen die Luft zusätzlich bis in die letzte Ecke strömen.

Leistungsstark und komfortabel

Die Serie verfügt über eine kompakte Bauform und eine üppige Ausstattung. Durch seine hohe statische Pressung ermöglicht der leistungsstarke Radiallüfter eine große Luftwurfweite. Die Luftleitlamellen und eine besonders große, zusätzliche Luftleitlamelle sorgen dafür, dass die Luft horizontal ausgeblasen wird. Das vermeidet lästige Zugerscheinungen.

Durch die Verringerung der Rohrquerschnitte und Erhöhung der Anzahl an Rohrpaaren innerhalb des Wärmetauschers konnte der hocheffiziente Lambda-Wärmetauscher um 30 % verkleinert werden. Das Ergebnis: noch kompaktere Geräteabmessungen, die bestens geeignet sind, um auch sehr große Räume zu beheizen oder zu kühlen.

Multidimensional

Die Luftleitlamellen stellen sich je nach Betriebsmodus (Kühlen oder Heizen) automatisch ein. So wird während des Heizbetriebes warme Luft nach unten geleitet, um Luftschichtungen vorzubeugen. Im Kühlbetrieb

fahren die Luftleitlamellen automatisch in eine horizontale Stellung, um Zugerscheinungen zu vermeiden.

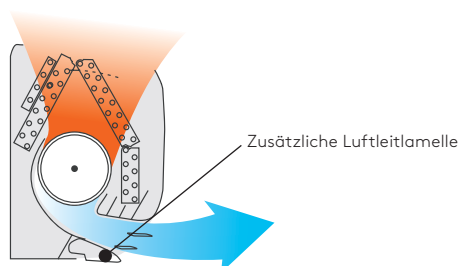

Individuelles Zubehör

	Art.-Nr.	€*
Infrarot-Fernbedienung UTY-LNHY	2547967	196,-
Kabel-Fernbedienung UTY-RLRY	2577750	174,-
Hotel-Fernbedienung UTY-RSRY	2605829	196,-
Hotel-Fernbedienung UTY-RHRY	2605841	196,-
Touch-Fernbedienung UTY-RNRYZ5	2626653	273,-
Smart Design-Fernbedienung UTY-RCRYZ1	2617633	218,-
Szenen-Fernbedienung UTY-TERX	2605946	229,-
WiFi-Schnittstelle UTY-TFSXZ1 für GTEH	2605826	174,-
VICO-Filter UTR-FA13-3 (2 Stk.)	2625069	109,-

* zzgl. ges. MwSt.

WEITERES ZUBEHÖR FINDEN SIE
AB SEITE 212.



(siehe S. 11)



Klassik-Wandmodelle ASYA		18GBCH	24GBCH	030GTEH	034GTEH
Nennkühlleistung	kW	5,6	7,1	9,0	10,0
Nennheizleistung	kW	6,3	8,0	10,0	11,2
Leistungsaufnahme	W	32	60	74	103
Luftumwälzung min./max.	m ³ /h	690/840	730/1.100	700/1.440	700/1.620
Schalldruckpegel ¹⁾	dB(A)	35 bis 41	35 bis 48	33 bis 53	33 bis 55
Abmessungen (H/B/T)	mm	320/998/238	320/998/238	340/1.150/280	340/1.150/280
Gewicht	kg	15	15	18	18
Spannungsversorgung	V	230	230	230	230
Ø Flüssigkeitsleitung	mm	6,35	9,52	9,52	9,52
Ø Sauggasleitung	mm	12,70	15,88	15,88	15,88
Kondensatleitung	mm	Innendurchmesser: 12; Außendurchmesser: 16		Innendurchm.: 13,8; Außendurchm.: 15,8 bis 16,7	
Artikel-Nr.		2605855	2605856	2612608	2612609
Preis zzgl. ges. MwSt.	Euro	1.624,-	1.646,-	1.842,-	2.147,-

Euro-Kassettenmodelle



Maßgeschneidert für das Rastermaß

Die echt weiße Blende (RAL 9016) der Euro-Kassetten im modernen Design passt mit den Abmessungen 620 x 620 mm genau in ein einzelnes Feld der genormten Euro-Rasterdecken. Somit lassen sich die Geräte auch unmittelbar neben Leuchten und anderen Deckeneinbauten platzieren.



Integration in genormte Euro-Rasterdecke

Extragroße Blende

Zur leichteren Montage kann preisgleich, anstelle der Rastermaßblende, auch die Blende 700 x 700 mm verwendet werden. Das Design weicht vom abgebildeten Modell etwas ab.

Transparenter Kondensatanschluss

Durch den transparenten Kondensatanschluss wird die Funktionsprüfung der eingebauten Kondensatpumpe und des gesamten Drainagesystems stark vereinfacht. Die Förderhöhe der leistungsstarken Kondensatpumpe beträgt 700 mm ab Geräteunterkante.



(siehe S. 11)

Einfache Wartung, hohe Hygiene

Die Wartung und Reinigung der Euro-Kassetten hat sich gegenüber früheren Modellen deutlich vereinfacht. Das Lüfterrad kann zur einfachen Reinigung und Desinfektion, auch des Kühlregisters, mit nur einer Befestigungsmutter gelöst werden.

Individuelles Zubehör

	Art.-Nr.	€*
Infrarot-Fernbedienung UTY-LNHY	2547967	196,-
Kabel-Fernbedienung UTY-RLRY	2577750	174,-
Hotel-Fernbedienung UTY-RSRY	2605829	196,-
Hotel-Fernbedienung UTY-RHRY	2605841	196,-
Touch-Fernbedienung UTY-RNRYZ5	2626653	273,-
Smart Design-Fernbedienung UTY-RCRYZ1	2617633	218,-
Szenen-Fernbedienung UTY-TERX	2605946	229,-
WiFi-Schnittstelle UTY-TFSXZ1	2605826	174,-
Zwischenblende 10 mm UTG-BAYB-W	2611201	327,-
Zwischenblende 20 mm UTG-AAYB-W	2611202	327,-
Zwischenblende 30 mm UTG-CAYB-W	2616996	360,-
Zwischenblende 40 mm UTG-DAYB-W	2616997	392,-
Zwischenblende 50 mm UTG-EAYB-W	2616998	436,-
Frischlucht-Kit UTZ-VXAA	2549195	414,-
Verschlussblende UTR-YDZB	2564977	65,-
VICO-Filter UTD-HFAA	2625080	109,-

* zzgl. ges. MwSt.

WEITERES ZUBEHÖR FINDEN SIE
AB SEITE 212.



Euro-Kassettenmodelle AUXB		004GLEH	007GLEH	009GLEH	012GLEH	014GLEH	018GLEH	024GLEH
Nennkühlleistung	kW	1,1	2,2	2,8	3,6	4,5	5,6	7,1
Nennheizleistung	kW	1,3	2,8	3,2	4,1	5,0	6,3	8,0
Leistungsaufnahme	W	23	25	25	29	35	36	84
Luftumwälzung min./max.	m ³ /h	350/530	350/540	350/550	390/600	390/680	400/710	450/1.030
Schalldruckpegel ¹⁾	dB(A)	25 bis 34	25 bis 34	25 bis 35	27 bis 37	27 bis 38	27 bis 41	30 bis 50
Abmessungen (H/B/T/Einbautiefe)	mm	245/570/570/262						
Abmessungen Blende (H/B/T)	mm	50/620/620	50/620/620	50/620/620	50/620/620	50/620/620	50/620/620	50/620/620
Gewicht (inklusive Blende)	kg	16,8	17,3	17,3	17,3	17,3	19,3	19,3
Spannungsversorgung	V	230	230	230	230	230	230	230
Ø Flüssigkeitsleitung	mm	6,35	6,35	6,35	6,35	6,35	6,35	9,52
Ø Sauggasleitung	mm	9,52	9,52	9,52	12,70	12,70	12,70	15,88
Kondensatleitung	mm	Innendurchmesser: 25; Außendurchmesser: 32						
Förderhöhe	mm	700	700	700	700	700	700	700
Artikel-Nr. inkl. Blende 700x700 mm		2625971	2625972	2625973	2625974	2625975	2625976	2625977
Artikel-Nr. inkl. Blende 620x620 mm		2612857	2612858	2612859	2612860	2612861	2612862	2612863
Preis zzgl. ges. MwSt.	€uro	1.788,-	1.973,-	2.148,-	2.224,-	2.300,-	2.453,-	2.486,-

Klassik-Kassettenmodelle



Fujitsu Kassettenmodelle werden vorzugsweise in abgehängte Decken eingebaut und ermöglichen eine Klimatisierung ohne „sichtbares“ Gerät.

Superleise

Dreidimensionale Lüfterflügel verbessern die Luftverteilung im Raum erheblich, da der Wärmetauscher gleichmäßiger durchströmt wird. Darüber hinaus wird die Geräuschentwicklung des Lüfters im Vergleich zu herkömmlichen Modellen wesentlich minimiert.

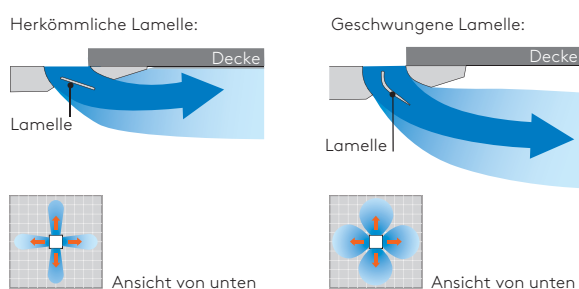

Optimale Luftverteilung

Geschwungene Luftaustrittslamellen verbessern die Luftverteilung im Raum gegenüber herkömmlichen Lamellen spürbar. Durch den leichten Abstand des Luftstroms zur Decke wird der Coanda-Effekt besser ausgenutzt und Zugluft ist kein Thema mehr.

Einfache Montage

Die abnehmbaren Ecken der Blende und die symmetrisch angeordneten Befestigungshaken ermöglichen ein einfaches Justieren der Kassette, auch nach der Endmontage. An allen Modellen können Lüfterbetriebsmeldungen ausgelesen werden, um einen Stützlüfter zur Frischluftversorgung anzusteuern.

Leistungsstarke Kondensatpumpe

Die Kassetten verfügen über leistungsstarke Kondensatpumpen mit einer Förderhöhe von bis zu 850 mm ab Geräteunterkante.

Individuelles Zubehör

	Art.-Nr.	€*
Infrarot-Fernbedienung (Set) UTY-LNHY	2613068	316,-
Kabel-Fernbedienung UTY-RLRY	2577750	174,-
Hotel-Fernbedienung UTY-RSRY	2605829	196,-
Hotel-Fernbedienung UTY-RHRY	2605841	196,-
Touch-Fernbedienung UTY-RNRYZ5	2626653	273,-
Smart Design-Fernbedienung UTY-RCRYZ1	2617633	218,-
Szenen-Fernbedienung UTY-TERX	2605946	229,-
WiFi-Schnittstelle UTY-TFSXZ1	2605826	174,-
Zwischenblende 50 mm UTG-BKXA-W	2553675	120,-
Frischlucht-Kit UTZ-VXGA	2537420	501,-
Verschlussblende UTR-YDZK	2538360	65,-

* zzgl. ges. MwSt.

WEITERES ZUBEHÖR FINDEN SIE
AB SEITE 212.



(siehe S. 11)

Klassik-Kassettenmodelle AUX		D 18GALH	D 24GALH	A 30GALH	A 34GALH	A 36GALH	A 45GALH	A 54GALH
Nennkühlleistung	kW	5,6	7,1	9,0	10,0	11,2	12,5	14,0
Nennheizleistung	kW	6,3	8,0	10,0	11,2	12,5	14,0	16,0
Leistungsaufnahme	W	39	46	59	77	80	99	119
Luftumwälzung min./max.	m ³ /h	870/1.150	870/1.280	1.100/1.600	1.100/1.750	1.100/1.800	1.100/1.900	1.100/2.000
Schalldruckpegel ¹⁾	dB(A)	29 bis 36	29 bis 38	33 bis 40	33 bis 43	33 bis 44	33 bis 46	33 bis 47
Abmessungen (H/B/T/Einbautiefe)	mm	246/840/840/256			288/840/840/298			
Abmessungen Blende (H/B/T)	mm	50/950/950	50/950/950	50/950/950	50/950/950	50/950/950	50/950/950	50/950/950
Gewicht (inklusive Blende)	kg	27,5	27,5	27,5	27,5	27,5	27,5	27,5
Spannungsversorgung	V	230	230	230	230	230	230	230
Ø Flüssigkeitsleitung	mm	9,52	9,52	9,52	9,52	9,52	9,52	9,52
Ø Sauggasleitung	mm	15,88	15,88	15,88	15,88	19,05	19,05	19,05
Kondensatleitung	mm	Innendurchmesser: 25; Außendurchmesser: 32						
Förderhöhe	mm	850	850	850	850	850	850	850
Artikel-Nr.		2570351	2570352	2570353	2605869	2570354	2570355	2570356
Preis zzgl. ges. MwSt.	Euro	2.584,-	2.714,-	2.878,-	3.074,-	3.379,-	3.946,-	4.611,-



3D-Kassettenmodelle Slim

Die Slim 3D-Kassettenmodelle der Serie AUXM schaffen ein individuell an die einzelnen Personen im Raum angepasstes, zugfreies Wohlfühlklima. Zentrale Merkmale sind wie bei der größeren AUXK-Reihe, der 360°-Rundum-Luftauslass und die separat einstellbaren Luftleitlamellen. Ein zusätzliches Plus, z.B. bei niedrigen Zwischendecken, ist die geringe Einbautiefe von 256 mm.



Per optionaler Touch-Fernbedienung kann jede Luftauslassklappe einzeln eingestellt und die unterschiedlichen Luftstromrichtungen an die Raumgeometrie angepasst werden. Das Resultat: Effiziente

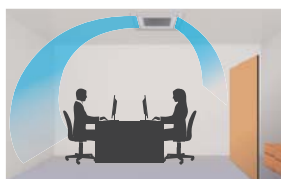

Separat eingestellte Lamellen per optionaler Touch-Fernbedienung



Mit gleichzeitiger Swing-Funktion

Luftkühlung unter Berücksichtigung des Raumkonzepts. Das moderne Blendendesign und der optionale Präsenzmelder runden das Komfortpaket ab.

Leistungsstarke Kondensatpumpe

Die Kassetten verfügen über leistungsstarke Kondensatpumpen mit einer Förderhöhe von bis zu 850 mm ab Geräteunterkante.

Individuelles Zubehör	Art.-Nr.	€*
Infrarot-Fernbedienung (Set) UTY-LNHY	2612888	327,-
Kabel-Fernbedienung UTY-RLRY	2577750	174,-
Hotel-Fernbedienung UTY-RSRY	2605829	196,-
Hotel-Fernbedienung UTY-RHRY	2605841	196,-
Touch-Fernbedienung UTY-RNRYZ5	2626653	273,-
Smart Design-Fernbedienung UTY-RCRYZ1	2617633	218,-
Szenen-Fernbedienung UTY-TERX	2605946	229,-
WiFi-Schnittstelle UTY-TFSXZ1	2605826	174,-
Zwischenblende 50 mm UTG-BKXA-W	2553675	120,-
Frischlucht-Kit UTZ-VXRA	2599852	501,-
Verschlussblende UTR-YDZK	2538360	65,-
Präsenzmelder UTY-SHZXC	2599851	218,-
VICO-Filter UTD-HFRA	2625081	109,-

* zzgl. ges. MwSt.

**WEITERES ZUBEHÖR FINDEN SIE
AB SEITE 212.**



3D-Kassettenmodelle Slim AUXM		018GLEH	024GLEH	030GLEH
Nennkühlleistung	kW	5,6	7,1	9,0
Nennheizleistung	kW	6,3	8,0	10,0
Leistungsaufnahme	W	20	25	49
Luftumwälzung min./max.	m ³ /h	780/1.050	780/1.120	780/1.470
Schalldruckpegel ¹⁾	dB(A)	28 bis 33	28 bis 35	28 bis 40
Abmessungen (H/B/T/Einbautiefe)	mm	246/840/840/256	246/840/840/256	246/840/840/256
Abmessungen Blende (H/B/T)	mm	53/950/950	53/950/950	53/950/950
Gewicht (inklusive Blende)	kg	30	30,5	30,5
Spannungsversorgung	V	230	230	230
Ø Flüssigkeitsleitung	mm	6,35	9,52	9,52
Ø Sauggasleitung	mm	12,70	15,88	15,88
Kondensatleitung	mm	Innendurchmesser: 25; Außendurchmesser: 32		
Förderhöhe	mm	850	850	850
Artikel-Nr.		2612864	2612865	2612866
Preis zzgl. ges. MwSt.	Euro	2.932,-	3.096,-	3.248,-

3D-Kassettenmodelle



Individuelles Wohlfühlklima im Büro

Die 3D-Kassettenmodelle der AUXK-Reihe mit unterbrechungsfreier 360°-Luftaustrittsöffnung verteilen die Luft sanft im Raum. Die per optionaler Touch-Fernbedienung separat einstellbaren Lamellen sorgen für ein zugfreies Wunschklima für jeden - auch bei unterschiedlicher Temperaturwahrnehmung im Büro.

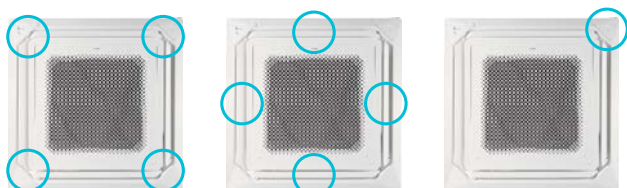

360°-Luftaustritt Separat einstellbare Lamellen Präsenzmelder

Über die **optionale Touch-Fernbedienung** können die Luftleitlamellen **einzel eingestellt** und so an jede Raumgeometrie ideal angepasst werden, um die Luft in jede Ecke des Raumes zu leiten.

Der optionale **Präsenzmelder** spart Energie, da er erkennt, ob sich Personen im Raum befinden und die Geräteleistung automatisch anpasst, wenn niemand anwesend ist. Das Rauten-Blendendesign verleiht der 3D-Kassette ein modernes und zeitgemäßes Erscheinungsbild.

Leistungsstarke Kondensatpumpe

Die Kassetten verfügen über leistungsstarke Kondensatpumpen mit einer Förderhöhe von bis zu 850 mm ab Geräteunterkante.

Individuelles Zubehör	Art.-Nr.	€*
Infrarot-Fernbedienung (Set) UTY-LNHY	2612888	327,-
Kabel-Fernbedienung UTY-RLRY	2577750	174,-
Hotel-Fernbedienung UTY-RSRY	2605829	196,-
Hotel-Fernbedienung UTY-RHRY	2605841	196,-
Touch-Fernbedienung UTY-RNRYZ5	2626653	273,-
Smart Design-Fernbedienung UTY-RCRYZ1	2617633	218,-
Szenen-Fernbedienung UTY-TERX	2605946	229,-
WiFi-Schnittstelle UTY-TFSXZ1	2605826	174,-
Zwischenblende 50 mm UTG-BKXA-W	2553675	120,-
Frischluft-Kit UTZ-VXRA	2599852	501,-
Verschlussblende UTR-YDZK	2538360	65,-
Präsenzmelder UTY-SHZXC	2599851	218,-
VICO-Filter UTD-HFRA	2625081	109,-

* zzgl. ges. MwSt.

**WEITERES ZUBEHÖR FINDEN SIE
AB SEITE 212.**



(siehe S. 11)



3D-Kassettenmodelle AUXK		034GLEH	036GLEH	045GLEH	054GLEH
Nennkühlleistung	kW	10,0	11,2	12,5	14,0
Nennheizleistung	kW	11,2	12,5	14,0	16,0
Leistungsaufnahme	W	47	61	89	116
Luftumwälzung min./max.	m ³ /h	1.150/1.440	1.150/1.620	1.150/1.820	1.150/2.040
Schalldruckpegel ¹⁾	dB(A)	33 bis 39	33 bis 41	33 bis 44	33 bis 47
Abmessungen (H/B/T/Einbautiefe)	mm	288/840/840/298	288/840/840/298	288/840/840/298	288/840/840/298
Abmessungen Blende (H/B/T)	mm	53/950/950	53/950/950	53/950/950	53/950/950
Gewicht (inklusive Blende)	kg	35,5	35,5	35,5	35,5
Spannungsversorgung	V	230	230	230	230
Ø Flüssigkeitsleitung	mm	9,52	9,52	9,52	9,52
Ø Sauggasleitung	mm	15,88	15,88	15,88	15,88
Kondensatleitung	mm	Innendurchmesser: 25; Außendurchmesser: 32			
Förderhöhe	mm	850	850	850	850
Artikel-Nr.		2612870	2612871	2612872	2612874
Preis zzgl. ges. MwSt.	Euro	3.499,-	3.750,-	4.349,-	5.003,-

3D-Kassettenmodelle Slim, schwarz



Die Slim 3D-Kassettenmodelle der Serie AUXM schaffen ein individuell an die einzelnen Personen im Raum angepasstes, zugfreies Wohlfühlklima. Zentrale Merkmale sind wie bei der größeren AUXK-Reihe, der 360°-Rundum-Luftauslass und die separat einstellbaren Luftleitlamellen. Ein zusätzliches Plus, z.B. bei niedrigen Zwischendecken, ist die geringe Einbautiefe von 256 mm.



360°-Luftaustritt für eine sanfte Luftverteilung im Raum

Per optionaler Touch-Fernbedienung kann jede Luftauslassklappe einzeln eingestellt und die unterschiedlichen Luftstromrichtungen an die Raumgeometrie

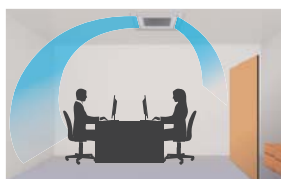

Separat eingestellte Lamellen per optionaler Touch-Fernbedienung



Mit gleichzeitiger Swing-Funktion

angepasst werden. Das Resultat: Effiziente Luftkühlung unter Berücksichtigung des Raumkonzepts. Das moderne Blendendesign rundet das Komfortpaket ab.

Leistungsstarke Kondensatpumpe

Die Kassetten verfügen über leistungsstarke Kondensatpumpen mit einer Förderhöhe von bis zu 850 mm ab Geräteunterkante.

Individuelles Zubehör

	Art.-Nr.	€*
Kabel-Fernbedienung UTY-RLRY	2577750	174,-
Hotel-Fernbedienung UTY-RSRY	2605829	196,-
Hotel-Fernbedienung UTY-RHRY	2605841	196,-
Touch-Fernbedienung UTY-RNRYZ5	2626653	273,-
Smart Design-Fernbed. UTY-RCRYZ1	2617633	218,-
Szenen-Fernbedienung UTY-TERX	2605946	229,-
WiFi-Schnittstelle UTY-TFSXZ1	2605826	174,-
Frischluff-Kit UTZ-VXRA	2599852	501,-
Verschlussblende UTR-YDZK	2538360	65,-
VICO-Filter UTD-HFRA	2625081	109,-

* zzgl. ges. MwSt.

WEITERES ZUBEHÖR FINDEN SIE
AB SEITE 212.



(siehe S. 11)



3D-Kassettenmodelle Slim AUXM		018GLEH	024GLEH	030GLEH
Nennkühlleistung	kW	5,6	7,1	9,0
Nennheizleistung	kW	6,3	8,0	10,0
Leistungsaufnahme	W	20	25	49
Luftumwälzung min./max.	m ³ /h	780/1.050	780/1.120	780/1.470
Schalldruckpegel ¹⁾	dB(A)	28 bis 33	28 bis 35	28 bis 40
Abmessungen (H/B/T/Einbautiefe)	mm	246/840/840/256	246/840/840/256	246/840/840/256
Abmessungen Blende (H/B/T)	mm	53/950/950	53/950/950	53/950/950
Gewicht (inklusive Blende)	kg	30	30,5	30,5
Spannungsversorgung	V	230	230	230
Ø Flüssigkeitsleitung	mm	6,35	9,52	9,52
Ø Sauggasleitung	mm	12,70	15,88	15,88
Kondensatleitung	mm	Innendurchmesser: 25; Außendurchmesser: 32		
Förderhöhe	mm	850	850	850
Artikel-Nr.		2612867	2612868	2612869
Preis zzgl. ges. MwSt.	Euro	3.194,-	3.358,-	3.510,-

3D-Kassettenmodelle, schwarz



Individuelles Wohlfühlklima im Büro

Die 3D-Kassettenmodelle der AUXK-Reihe mit unterbrechungsfreier 360°-Luftaustrittsöffnung verteilen die Luft sanft im Raum. Die per optionaler Touch-Fernbedienung separat einstellbaren Lamellen sorgen für ein zugfreies Wunschklima für jeden - auch bei unterschiedlicher Temperaturwahrnehmung im Büro.



360°-Luftaustritt

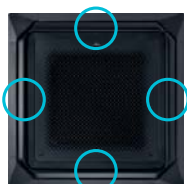

Separat einstellbare Lamellen

Über die **optionale Touch-Fernbedienung** können die Luftleitlamellen **einzel eingestellt** und so an jede Raumgeometrie ideal angepasst werden, um die Luft in jede Ecke des Raumes zu leiten. Das Rauten-Blenden-Design verleiht der 3D-Kassette ein modernes und zeitgemäßes Erscheinungsbild.

Leistungsstarke Kondensatpumpe

Die Kassetten verfügen über leistungsstarke Kondensatpumpen mit einer Förderhöhe von bis zu 850 mm ab Geräteunterkante.

Individuelles Zubehör

	Art.-Nr.	€*
Kabel-Fernbedienung UTY-RLRY	2577750	174,-
Hotel-Fernbedienung UTY-RSRY	2605829	196,-
Hotel-Fernbedienung UTY-RHRY	2605841	196,-
Touch-Fernbedienung UTY-RNRYZ5	2626653	273,-
Smart Design-Fernbed. UTY-RCRYZ1	2617633	218,-
Szenen-Fernbedienung UTY-TERX	2605946	229,-
WiFi-Schnittstelle UTY-TFSXZ1	2605826	174,-
Frischluft-Kit UTZ-VXRA	2599852	501,-
Verschlussblende UTR-YDZK	2538360	65,-
VICO-Filter UTD-HFRA	2625081	109,-

* zzgl. ges. MwSt.

WEITERES ZUBEHÖR FINDEN SIE
AB SEITE 212.



(siehe S. 11)



3D-Kassettenmodelle AUXK		034GLEH	036GLEH	045GLEH	054GLEH
Nennkühlleistung	kW	10,0	11,2	12,5	14,0
Nennheizleistung	kW	11,2	12,5	14,0	16,0
Leistungsaufnahme	W	47	61	89	116
Luftumwälzung min./max.	m ³ /h	1.150/1.440	1.150/1.620	1.150/1.820	1.150/2.040
Schalldruckpegel ¹⁾	dB(A)	33 bis 39	33 bis 41	33 bis 44	33 bis 47
Abmessungen (H/B/T/Einbautiefe)	mm	288/840/840/298	288/840/840/298	288/840/840/298	288/840/840/298
Abmessungen Blende (H/B/T)	mm	53/950/950	53/950/950	53/950/950	53/950/950
Gewicht (inklusive Blende)	kg	35,5	35,5	35,5	35,5
Spannungsversorgung	V	230	230	230	230
Ø Flüssigkeitsleitung	mm	9,52	9,52	9,52	9,52
Ø Sauggasleitung	mm	15,88	15,88	15,88	15,88
Kondensatleitung	mm	Innendurchmesser: 25; Außendurchmesser: 32			
Förderhöhe	mm	850	850	850	850
Artikel-Nr.		2612875	2612876	2612878	2612879
Preis zzgl. ges. MwSt.	Euro	3.761,-	4.012,-	4.611,-	5.265,-



1-Wege-Kassette

Schlankes und kompaktes Design

Die 1-Wege-Kassette AUXV verfügt nur über einen Luftauslass und kann somit in unmittelbarer Nähe einer Wand platziert werden. Diese leistungsstarken Geräte sind so designt, dass sie sich in Einrichtungen jeglicher Art und Stilrichtung leicht integrieren lassen.

Der breite Luftauslass mit großer Luftleitlamelle überzeugt durch seinen weiten Schwenkbereich. Im Kühlbetrieb erreicht der horizontale Luftstrom nahezu zugfrei die entferntesten Ecken des Raumes.

Im Heizmodus wird die warme Luft nach unten zum Boden geleitet, um die Füße zu erwärmen und zugleich den Kopf kühl zu behalten.



Kühlmodus



Heizmodus

Durch die Gerätetiefe von 570 mm passt die 1-Wege-Kassette genau in eine genormte Euro-Rasterdecke hinein. Ein zusätzliches Plus ist die geringe Einbautiefe von nur 198 mm, auch bei 7,1 kW. Das moderne und zugleich elegante Gerätedesign in echtem Weiß integriert sich angenehm in jeden Raum.



Integration in genormte Euro-Rasterdecke

Leistungsstarke Kondensatpumpe

Die 1-Wege-Kassetten verfügen über Kondensatpumpen mit einer Förderhöhe von bis zu 700 mm ab Geräteunterkante.

Individuelles Zubehör	Art.-Nr.	€*
Infrarot-Fernbedienung (Set) UTY-LNHY	2613316	327,-
Kabel-Fernbedienung UTY-RLRY	2577750	174,-
Hotel-Fernbedienung UTY-RSRY	2605829	196,-
Hotel-Fernbedienung UTY-RHRY	2605841	196,-
Touch-Fernbedienung UTY-RNRYZ5	2626653	273,-
Smart Design-Fernbedienung UTY-RCRYZ1	2617633	218,-
Szenen-Fernbedienung UTY-TERX	2605946	229,-
WiFi-Schnittstelle UTY-TFSXZ1	2605826	174,-

* zzgl. ges. MwSt.

WEITERES ZUBEHÖR FINDEN SIE
AB SEITE 212.



(siehe S. 11)

1-Wege-Kassetten AUXV		004GLEH	007GLEH	009GLEH	0012GLEH	014GLEH	018GLEH	024GLEH
Nennkühlleistung	kW	1,1	2,2	2,8	3,6	4,5	5,6	7,1
Nennheizleistung	kW	1,3	2,8	3,2	4,0	5,0	6,3	8,0
Leistungsaufnahme	W	30	42	42	60	38	56	99
Luftumwälzung min./max.	m ³ /h	360/460	360/550	360/550	360/670	470/720	580/890	610/1.150
Schalldruckpegel ¹⁾	dB(A)	32 bis 38	32 bis 42	32 bis 42	32 bis 45	32 bis 37	34 bis 44	36 bis 49
Abmessungen (H/B/T/Einbautiefe)	mm	198/785/570/198				198/1.190/570/198		
Abmessungen Blende (H/B/T)	mm	43/950/620				43/1.360/620		
Gewicht (inklusive Blende)	kg	24,5	25,5	25,5	25,5	34,5	34,5	35,5
Spannungsversorgung	V	230						
Ø Flüssigkeitsleitung	mm	6,35	6,35	6,35	6,35	6,35	6,35	9,52
Ø Sauggasleitung	mm	9,52	9,52	9,52	12,70	12,70	12,70	15,88
Kondensatleitung	mm	Innendurchmesser: 25; Außendurchmesser: 35						
Förderhöhe	mm	700	700	700	700	700	700	700
Artikel-Nr.		2624001	2624002	2624003	2624004	2624005	2624006	2624007
Preis zzgl. ges. MwSt.	Euro	2.747,-	2.790,-	2.834,-	2.867,-	3.063,-	3.302,-	3.368,-



1-Wege-Fächerkassette



Individualität im Büro

Die 1-Wege-Fächerkassette ist absolut einmalig im Bereich der modernen Klimainneneinheiten. Sie verfügt, wie alle 1-Wege-Kassetten, über einen Hauptluftauslass und kann somit in unmittelbarer Nähe einer Wand platziert werden. Zusätzlich fächern zwei um 100° per Fernbedienung unabhängig schwenkbare Luftauslässe die Luftrichtung auf.

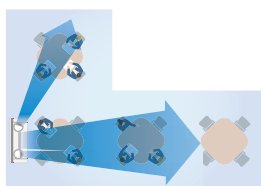

Individuelle Luftströme



Breite Fächerluftströme

Über die optionale Touch-Fernbedienung wird die Luftrichtung präzise über die Lamellen des primären Luftauslasses und durch die beiden schwenkbaren sekundären Luftauslässe einzeln eingestellt. So wird das Belüftungskonzept perfekt an jede Raumgeometrie ideal angepasst. Hierdurch verteilt sich die Luft sanft über einen außergewöhnlich breiten Fächerluftstrom im Raum.

Das moderne und zugleich elegante Gerätedesign fällt angenehm im Raum auf, ohne aufdringlich zu wirken und verleiht der 1-Wege-Fächerkassette ein zeitgemäßes Erscheinungsbild.



(siehe S. 11)

1-Wege-Fächer-Kassetten AUXS		018GLEH	024GLEH
Nennkühlleistung	kW	5,6	7,1
Nennheizleistung	kW	6,3	8,0
Leistungsaufnahme	W	20	34
Luftumwälzung min./max.	m ³ /h	540/750	540/950
Schalldruckpegel ¹⁾	dB(A)	29 bis 38	29 bis 43
Abmessungen (H/B/T/Einbautiefe)	mm	200/1.240/500/250	200/1.240/500/250
Abmessungen Blende (H/B/T)	mm	85/1.350/580	85/1.350/580
Gewicht (inklusive Blende)	kg	36,5	36,5
Spannungsversorgung	V	230	230
Ø Flüssigkeitsleitung	mm	6,35	9,52
Ø Sauggasleitung	mm	12,70	15,88
Kondensatleitung	mm	Innendurchmesser: 25; Außendurchmesser: 32	
Förderhöhe	mm	1.200	1.200
Artikel-Nr.		2612880	2612882
Preis zzgl. ges. MwSt.	Euro	3.368,-	3.706,-

Leistungsstarke Kondensatpumpe

Die 1-Wege-Fächerkassetten verfügen über leistungsstarke Kondensatpumpen mit einer Förderhöhe von 1.200 mm ab Geräteunterkante.

Individuelles Zubehör	Art.-Nr.	€*
Infrarot-Fernbedienung (Set) UTY-LNHY	2613316	327,-
Kabel-Fernbedienung UTY-RLRY	2577750	174,-
Hotel-Fernbedienung UTY-RSRY	2605829	196,-
Hotel-Fernbedienung UTY-RHRY	2605841	196,-
Touch-Fernbedienung UTY-RNRYZ5	2626653	273,-
Smart Design-Fernbed. UTY-RCRYZ1	2617633	218,-
Szenen-Fernbedienung UTY-TERX	2605946	229,-
WiFi-Schnittstelle UTY-TFSXZ1	2605826	174,-

* zzgl. ges. MwSt.

WEITERES ZUBEHÖR FINDEN SIE
AB SEITE 212.

Mini-Truhenmodelle



Die Mini-Truhenmodelle AGYA von Fujitsu überzeugen durch superleisen Betrieb, hohe Leistungszahlen und beste Energieeffizienzklassen.

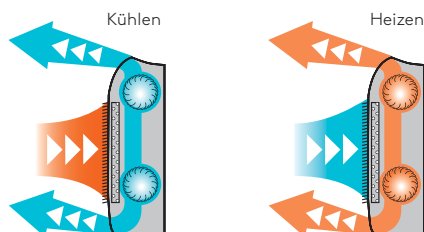

Booster-Funktion durch Zuschalten des unteren Lüfters für maximale Leistung

Klima, das (fast) überall reinpasst

Die AGYA-Modelle können einfach am Boden aufgestellt oder aber auch an der Wand montiert werden. Die kompakten Maße von 600 x 740 x 200 mm sind für den Einbau in Heizkörpernischen angepasst. Natürlich macht das Gerät auch freistehend eine gute Figur. Durch die beiden Luftauslässe wird eine schnelle, wirkungsvolle Temperaturanpassung erreicht.

Zudem entfernen Filter einen Großteil der Schadstoffe, wie z. B. Feinstaub oder allergieauslösenden Pollenflug, aus der Luft.

Perfekt zum Heizen

Alle Fujitsu Klimageräte sind hervorragend zum Heizen geeignet. Da sich die meisten Klimainneneinheiten hoch im Raum befinden, gelangt die warme Luft, aufgrund der aufsteigenden Thermik, nicht immer bis zum Boden. Damit sie aber auch an Schreibtischen und anderen Hindernissen vorbei bis zu den Füßen gelangt, sind die Mini-Truhenmodelle als einzige Geräte mit einem Zusatzlüfter im Bodenbereich ausgestattet. Wird dieser über einen Schalter aktiviert, fährt bei hohem Leistungsbedarf eine Zusatzklappe auf und die Luft wird optimal über dem Fußboden verteilt.

Individuelles Zubehör

	Art.-Nr.	€*
Infrarot-Fernbedienung UTY-LNHY	2547967	196,-
Kabel-Fernbedienung UTY-RLRY	2577750	174,-
Hotel-Fernbedienung UTY-RSRY	2605829	196,-
Hotel-Fernbedienung UTY-RHRY	2605841	196,-
Touch-Fernbedienung UTY-RNRYZ5	2626653	273,-
Smart Design-Fernbed. UTY-RCRYZ1	2617633	218,-
Szenen-Fernbedienung UTY-TERX	2605946	229,-
WiFi-Schnittstelle UTY-TFSXZ1	2605826	174,-
VICO-Filter UTR-FA03-5 (2 Stk.)	2625070	44,-

* zzgl. ges. MwSt.

WEITERES ZUBEHÖR FINDEN SIE
AB SEITE 212.



Mini-Truhenmodelle AGYA		004GCGH	007GCGH	009GCGH	012GCGH	014GCGH
Nennkühlleistung	kW	1,1	2,2	2,8	3,6	4,0
Nennheizleistung	kW	1,3	2,8	3,2	4,0	4,5
Leistungsaufnahme	W	14	16	17	22	29
Luftumwälzung min./max.	m ³ /h	210/430	270/470	270/500	340/590	340/670
Schalldruckpegel ¹⁾	dB(A)	22 bis 36	22 bis 37	22 bis 38	30 bis 42	30 bis 46
Abmessungen (H/B/T)	mm	600/740/200	600/740/200	600/740/200	600/740/200	600/740/200
Gewicht	kg	14,5	15	15	15	15
Spannungsversorgung	V	230	230	230	230	230
Ø Flüssigkeitsleitung	mm	6,35	6,35	6,35	6,35	6,35
Ø Sauggasleitung	mm	9,52	9,52	9,52	12,70	12,70
Kondensatleitung	mm	Innendurchmesser: 13,8; Außendurchmesser: 15,8 bis 16,7				
Artikel-Nr.		2619025	2619028	2617648	2619030	2619032
Preis zzgl. ges. MwSt.	Euro	1.875,-	1.962,-	2.082,-	2.147,-	2.278,-

Truhen-/Deckenmodelle

Ob Truhen- oder Deckenmodell, die flachen Inneneinheiten von Fujitsu mit ihren kompakten Abmessungen machen immer eine gute Figur. Die spezielle Konstruktion erlaubt sogar die Montage in Dachschrägen. Durch ihre verkehrsweiße Gehäusefarbe lassen sich die Modelle ABYA 12-24 unauffällig in jeder Umgebung platzieren.

Flexible Installation

Die Bauform der Modelle ABYA erlaubt einen sehr flexiblen Einsatz. Sie können entweder als Truhenmodell einfach am Boden aufgestellt oder als Deckenmodell eingesetzt werden, ganz ohne Umbau. Das Innengerät kann auch in der Dachschräge montiert werden, da die spezielle Konstruktion die Montage in jeder beliebigen Schräglage zwischen Wand- und Deckenmontage erlaubt.

Optimale Luftverteilung

Die spezielle doppelte Luftleitlamelle sorgt für eine schnelle und optimale Versorgung des Raumes mit konditionierter Luft bis in die letzte Ecke. Der Luftstrom ist per Infrarot-Fernbedienung exakt einstellbar.

Durch eine Kombination aus vertikalen und horizontalen Luftleitlamellen kann der Luftstrom dreidimensional gesteuert werden oder im Auto-Swing-Modus zirkulieren. Damit die Wärmetauscher ihre Leistungsfähigkeit behalten, sind langlebige und auswaschbare Nylonfilter standardmäßig im Lieferumfang enthalten.

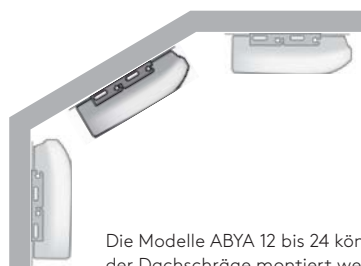

Die Modelle ABYA 12 bis 24 können auch in der Dachschräge montiert werden.

Individuelles Zubehör	Art.-Nr.	€*
Infrarot-Fernbedienung UTY-LNHY	2547967	196,-
Kabel-Fernbedienung UTY-RLRY	2577750	174,-
Hotel-Fernbedienung UTY-RSRY	2605829	196,-
Hotel-Fernbedienung UTY-RHRY	2605841	196,-
Touch-Fernbedienung UTY-RNRYZ5	2626653	273,-
Smart Design-Fernbedienung UTY-RCRYZ1	2617633	218,-
Szenen-Fernbedienung UTY-TERX	2605946	229,-
WiFi-Schnittstelle UTY-TFSXZ1	2605826	174,-

* zzgl. ges. MwSt.

**WEITERES ZUBEHÖR FINDEN SIE
AB SEITE 212.**



(siehe S. 11)

Truhen-/Deckenmodelle ABYA		012GTEH	014GTEH	018GTEH	024GTEH
Nennkühlleistung	kW	3,6	4,5	5,6	7,1
Nennheizleistung	kW	4,0	5,0	6,3	8,0
Leistungsaufnahme	W	30	42	74	99
Luftumwälzung min./max.	m ³ /h	490/660	550/780	580/1.000	680/1.000
Schalldruckpegel ¹⁾	dB(A)	28 bis 36	34 bis 40	35 bis 46	37 bis 47
Abmessungen (H/B/T)	mm	199/990/655	199/990/655	199/990/655	199/990/655
Gewicht	kg	25	26	26	27
Spannungsversorgung	V	230	230	230	230
Ø Flüssigkeitsleitung	mm	6,35	6,35	6,35	9,52
Ø Sauggasleitung	mm	12,70	12,70	12,70	15,88
Kondensatleitung	mm	Innendurchmesser: 25; Außendurchmesser: 32			
Artikel-Nr.		2612678	2612680	2612681	2612683
Preis zzgl. ges. MwSt.	Euro	2.224,-	2.235,-	2.333,-	2.507,-

Deckenmodelle



Fujitsu Deckenmodelle bieten viele Vorteile und Einsatzmöglichkeiten: Die Deckenmontage spart Stellraum, durch einen teilversenkten Einbau des Gehäuses wirkt das Gerät noch unauffälliger an bzw. in der Decke. Zudem werden enorme Luftauswurfweiten und Kühl- bzw. Heizleistungen erreicht. Auch der Anschluss an eine Frischluftversorgung ist möglich.

Flexibel

Die Modelle werden bevorzugt freihängend unter der Decke eingebaut (Abb. 1). Das Befestigungssystem ist dabei so konstruiert, dass von unten weder Schrauben noch Winkel sichtbar sind. Die Bauart der Deckenmodelle ermöglicht auch einen teilweise versenkten Einbau in der Zwischendecke (Abb. 2). Hierdurch „schrumpft“ die sichtbare Gerätetiefe auf 150 mm.

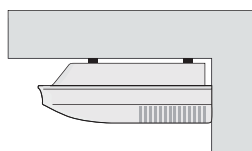

1: Freihängend

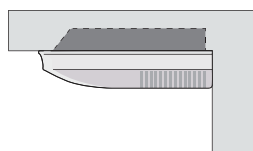

2: Teilversenkt

Hohe Betriebssicherheit, Effizienz und Komfort

Die automatische Wiedereinschaltung nach Spannungsausfall garantiert eine hohe Betriebssicherheit. Durch Anschluss eines Bundkragens von außen ist auch Frischluftzufuhr möglich. Die Lüfterbetriebsmeldung der Inneneinheit kann dazu genutzt werden, einen Stützlüfter zur Frischluftversorgung anzusteuern.

Optimale Luftverteilung

Die spezielle doppelte Luftleitlamelle sorgt für eine schnelle und optimale Versorgung des Raumes mit konditionierter Luft bis in die letzte Ecke. Mit der Auto-Swing-Funktion wird die Luft optimal im Raum verteilt. Durch eine Kombination aus vertikalen und horizontalen Luftleitlamellen kann der Luftstrom dreidimensional gesteuert werden oder im Auto-Swing-Modus zirkulieren.

Leichte Installation

Die wichtigsten Konfigurationen können bequem und einfach mit der Infrarot- oder den Kabel-Fernbedienungen vorgenommen werden. Hierbei können unter anderem der automatische Wiederanlauf nach Spannungsausfall, die Deckenhöhe oder die Temperatur-Korrekturwerte für den Heiz- oder Kühlbetrieb eingestellt werden.

Individuelles Zubehör

	Art.-Nr.	€*
Infrarot-Fernbedienung UTY-LNHY	2547967	196,-
Kabel-Fernbedienung UTY-RLRY	2577750	174,-
Hotel-Fernbedienung UTY-RSRY	2605829	196,-
Hotel-Fernbedienung UTY-RHRY	2605841	196,-
Touch-Fernbedienung UTY-RNRYZ5	2626653	273,-
Smart Design-Fernbedienung UTY-RCRYZ1	2617633	218,-
Szenen-Fernbedienung UTY-TERX	2605946	229,-
WiFi-Schnittstelle UTY-TFSXZ1	2605826	174,-

* zzgl. ges. MwSt.

WEITERES ZUBEHÖR FINDEN SIE
AB SEITE 212.



(siehe S. 11)

Deckenmodelle ABYA		030GTEH	036GTEH	045GTEH	054GTEH
Nennkühlleistung	kW	9,0	11,2	12,5	14,0
Nennheizleistung	kW	10,0	12,5	14,0	16,0
Leistungsaufnahme	W	66	85	131	180
Luftumwälzung min./max.	m ³ /h	1.140/1.630	1.170/1.690	1.230/2.010	1.280/2.270
Schalldruckpege ¹⁾	dB(A)	33 bis 42	34 bis 45	35 bis 48	36 bis 51
Abmessungen (H/B/T)	mm	240/1.660/700	240/1.660/700	240/1.660/700	240/1.660/700
Gewicht	kg	46	48	48	48
Spannungsversorgung	V	230	230	230	230
Ø Flüssigkeitsleitung	mm	9,52	9,52	9,52	9,52
Ø Sauggasleitung	mm	15,88	15,88	15,88	15,88
Kondensatleitung	mm	Innendurchmesser: 25; Außendurchmesser: 32			
Artikel-Nr.		2612684	2612686	2612688	2612689
Preis zzgl. ges. MwSt.	Euro	3.194,-	3.423,-	3.924,-	4.720,-

Slim-Zwischendeckenmodelle



Slim-Zwischendeckenmodelle werden vor allem dann eingesetzt, wenn die Klimatechnik kaum sicht- oder hörbar sein soll. Durch die flache Bauhöhe von nur 198 mm finden die ARXD-Modelle auch bei flachen Zwischendecken ausreichend Platz.

Variabler Luftausblasbereich

Durch das optionale Komfort-Luftgitter (siehe S. 149) ist der Luftstrom des Zwischendeckenmodells variabel einstellbar. Kühle Luft kann zugfrei an Personen vorbeigeleitet, warme Luft von der Decke weg nach unten geleitet werden.



Integrierte Kondensatpumpe

Alle „Slim“-Zwischendeckenmodelle sind serienmäßig mit einer leistungsfähigen Kondensatpumpe ausgestattet. Förderhöhen von bis zu 850 mm ab Geräteunterkante sind damit ohne zusätzlichen Montageaufwand möglich.

Variabel einstellbare statische Pressung

Durch den Einsatz leistungsfähiger DC-Lüftermotoren ist es mit Hilfe der Fernbedienungen möglich, die statische Pressung der Inneneinheit zwischen 0 und 90 Pa zu verändern (ARXD 024GLEH bis 50 Pa). Dies ermöglicht den Anschluss von (längeren) Luftleitungen.



(siehe S. 11)

Flexible Installation

Durch die besondere Bauform der Kondensatwanne sind ARXD-Modelle auch hochkant einbaubar.



ARXD:
Hochkanteinsatz möglich!

Individuelles Zubehör

	Art.-Nr.	€*
Infrarot-Fernbed. (Set) UTY-LNHY (04)	2612889	370,-
Infrarot-Fernbed. (Set) UTY-LNHY (007-024)	2613316	327,-
Kabel-Fernbedienung UTY-RLRY	2577750	174,-
Hotel-Fernbedienung UTY-RSRY	2605829	196,-
Hotel-Fernbedienung UTY-RHRY	2605841	196,-
Touch-Fernbedienung UTY-RNRYZ5	2626653	273,-
Smart Design-Fernbedienung UTY-RCRYZ1	2617633	218,-
Szenen-Fernbedienung UTY-TERX	2605946	229,-
WiFi-Schnittstelle UTY-TFSXZ1	2605826	174,-
Fernfühler UTY-XSZX	2590340	131,-
VICO-Filter UTD-HFTA (2 Stk.) für 4-14	2625071	109,-
VICO-Filter UTD-HFTB (2 Stk.) für 18	2625072	109,-
VICO-Filter UTD-HFTC für 24	2625073	109,-

* zzgl. ges. MwSt.

**WEITERES ZUBEHÖR FINDEN SIE
AB SEITE 212.**



Slim-Zwischendeckenmodelle ARXD		04GALH	007GLEH	009GLEH	012GLEH	014GLEH	018GLEH	024GLEH
Nennkühlleistung	kW	1,1	2,2	2,8	3,6	4,5	5,6	7,1
Nennheizleistung	kW	1,3	2,8	3,2	4,0	5,0	6,3	8,0
Leistungsaufnahme	W	40	44	50	54	92	83	122
Luftumwälzung min./max.	m ³ /h	440/510	320/550	320/600	340/600	340/800	470/940	610/1.330
Schalldruckpegel ¹⁾	dB(A)	22 bis 26	21 bis 28	21 bis 29	22 bis 30	22 bis 34	23 bis 34	21 bis 35
Statische Pressung	Pa	0 bis 90	0 bis 90	0 bis 90	0 bis 90	0 bis 90	0 bis 90	0 bis 50
Abmessungen (H/B/T)	mm	198/700/620	198/700/620	198/700/620	198/700/620	198/700/620	198/900/620	198/1.100/620
Gewicht	kg	17	17	17	18	18	22	26
Spannungsversorgung	V	230	230	230	230	230	230	230
Ø Flüssigkeitsleitung	mm	6,35	6,35	6,35	6,35	6,35	6,35	9,52
Ø Sauggasleitung	mm	12,70	9,52	9,52	12,70	12,70	12,70	15,88
Kondensatleitung	mm	Innendurchmesser: 25; Außendurchmesser: 32						
Förderhöhe	mm	850	850	850	850	850	850	850
Artikel-Nr.		2571265	2612651	2612652	2612653	2612654	2612655	2612656
Preis zzgl. ges. MwSt.	Euro	1.799,-	1.853,-	1.886,-	1.973,-	2.049,-	2.191,-	2.616,-

Hotel-Zwischendeckenmodelle



Die wichtigsten Anforderungen, die allgemein an Klimageräte in Hotelzimmern gestellt werden, sind möglichst geringe Abmessungen und ganz besonders leiser Betrieb. Die Hotel-Zwischendeckenmodelle sind genau für diese Bedürfnisse entwickelt worden und bringen darüber hinaus noch einige Komfort-Highlights mehr mit.

Variabler Luftausblasbereich

Durch das optionale Komfort-Luftgitter (siehe S.149) ist der Luftstrom des Zwischendeckenmodells variabel einstellbar. Kühle Luft kann zugfrei an Personen vorbeigeleitet, warme Luft von der Decke weg nach unten geleitet werden.



Optional: Komfort-Luftgitter

Superleise

Der Schalldruckpegel für alle Baugrößen konnte enorm reduziert werden. So sind die Geräte ab 20 dB quasi nicht mehr zu hören und somit die ideale Wahl für den Einsatz in Hotel- oder Schlafzimmern.

Flexible Installation

Durch den Einsatz invertiergezogener DC Lüftermotoren ist die statische Pressung der Inneneinheit über die Fernbedienung zwischen 0 und 30 (ab Baugröße 14 bis 50 Pa) veränderbar. Alle Hotel-Zwischendeckenmodelle sind serienmäßig mit einer leistungsfähigen Kondensatpumpe ausgestattet. Förderhöhen bis zu 850 mm ab Geräteunterkante sind möglich.

Flaches Design

Durch die flache Bauhöhe von nur 198 mm und den besonders geringen Abmessungen (bis 4,5 kW nur 700 x 450 mm) finden die ARXX-Modelle auch bei geringstem Angebot ausreichend Platz.

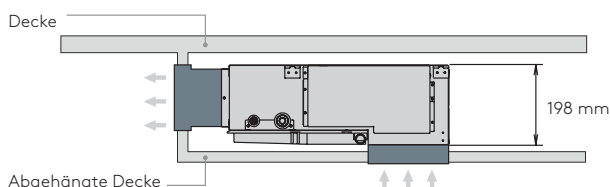

Individuelles Zubehör

	Art.-Nr.	€*
Infrarot-Fernbedienung (Set) UTY-LNHY	2613316	327,-
Kabel-Fernbedienung UTY-RLRY	2577750	174,-
Hotel-Fernbedienung UTY-RSRY	2605829	196,-
Hotel-Fernbedienung UTY-RHRY	2605841	196,-
Touch-Fernbedienung UTY-RNRYZ5	2626653	273,-
Smart Design-Fernbedienung UTY-RCRYZ1	2617633	218,-
Szenen-Fernbedienung UTY-TERX	2605946	229,-
WiFi-Schnittstelle UTY-TFSXZ1	2605826	174,-
Fernfühler UTY-XSZX	2590340	131,-
VICO-Filter UTD-HFTA (2 Stk.) für 4-14	2625071	109,-
VICO-Filter UTD-HFTB (2 Stk.) für 18	2625072	109,-
VICO-Filter UTD-HFTC für 24	2625073	109,-

* zzgl. ges. MwSt.

WEITERES ZUBEHÖR FINDEN SIE
AB SEITE 212.



(siehe S. 11)



(optional, Seite 22)

Hotel-Zwischendeckenmodelle ARXX		004GLGH	007GLGH	009GLGH	012GLGH	014GLGH	018GLGH	024GLGH
Nennkühlleistung	kW	1,1	2,2	2,8	3,6	4,5	5,6	7,1
Nennheizleistung	kW	1,3	2,8	3,2	4,0	5,0	6,3	8,0
Leistungsaufnahme	W	26	28	28	35	66	73	80
Luftumwälzung min./max.	m ³ /h	340/460	340/460	340/440	340/550	340/760	470/930	610/1.160
Schalldruckpegel ¹⁾	dB(A)	20 bis 25	21 bis 26	21 bis 26	22 bis 29	22 bis 34	22 bis 33	22 bis 32
Statische Pressung	Pa	0-30	0-30	0-30	0-30	0-50	0-50	0-50
Abmessungen (H/B/T)	mm	198/700/450	198/700/450	198/700/450	198/700/450	198/700/450	198/900/450	198/1.100/450
Gewicht	kg	14,5	15,5	15,5	16	16	19	22,5
Spannungsversorgung	V	230	230	230	230	230	230	230
Ø Flüssigkeitsleitung	mm	6,35	6,35	6,35	6,35	6,35	6,35	9,52
Ø Sauggasleitung	mm	9,52	9,52	9,52	12,70	12,70	12,70	15,88
Kondensatleitung	mm	Innendurchmesser: 25; Außendurchmesser: 32						
Förderhöhe	mm	850	850	850	850	850	850	850
Artikel-Nr.		2617651	2617652	2617647	2617649	2617653	2617654	2617655
Preis zzgl. ges. MwSt.	Euro	1.646,-	1.679,-	1.700,-	1.777,-	1.842,-	1.962,-	2.344,-

Komfort-Luftgitter



Der klassische Vorteil der **Slim- und Hotel-Zwischendeckenmodelle** einer kaum hör- oder sichtbaren Klimatisierung wird durch das Komfort-Luftgitter UTD-GXT noch weiter ausgebaut. Während konventionelle Luftausblasgitter ständig Einblick in den Lüftungskanal gewähren und deren statische Lamellen nicht ausreichend vor Zugscheinungen schützen, sind die des Komfort-Luftgitters nur temporär geöffnet und sorgen für eine ideale Luftverteilung im Raum.

Unauffällig im Raum

Das Komfort-Luftgitter UTD-GXT für die Slim- und Hotel-Zwischendeckenmodelle überzeugt durch sein besonders flaches Design, die verkehrsweiße Farbe (RAL 9016) fällt an der Wand kaum auf.

Beim Ausschalten der Inneneinheit fahren die Lamellen des Komfort-Luftgitter automatisch zu, wodurch der Luftkanal verdeckt und die Luftaustrittsöffnung nahezu unsichtbar wird. Der Luftstrom der Inneneinheit kann während des Betriebes individuell eingestellt werden, um z. B. Zugscheinungen zu verhindern oder im Heizbetrieb die warme Luft bis zum Boden zu leiten. Eine bessere Luftverteilung ist somit sichergestellt.

Flüsterleise

Da Zwischendeckenmodelle unsichtbar in der Wand oder der Zwischendecke montiert werden, treten keine Betriebsgeräusche wie Einspritz- oder Motorengeräusche auf. Mit dem Komfort-Luftgitter entfallen zudem die üblichen Luftgeräusche konventioneller, statischer Luftgitter oder Drallauslässe aufgrund dicker Streben oder verringerter Austrittsöffnungen. Die besonders flachen Luftlamellen verhindern lästige

Strömungsgeräusche nahezu komplett. Wegen der genau auf die Luftmenge abgestimmten Abmessungen kommt es zu keinerlei Querschnittsverengung und somit auch zu keinerlei zusätzlicher Geräuschentwicklung durch erhöhte Luftgeschwindigkeit.

Bessere Luftverteilung durch verstellbare Lamellen

Die Lamellen des Komfort-Luftgitters verstellen sich automatisch je nach der gewählten Betriebsart. Der Luftstrom kann bequem über **die Fernbedienung der Inneneinheit** in vier Schritten individuell eingestellt werden, um z. B. im Kühlbetrieb Zugscheinungen zu verhindern bzw. die warme Luft im Heizbetrieb bis zum Boden zu leiten.

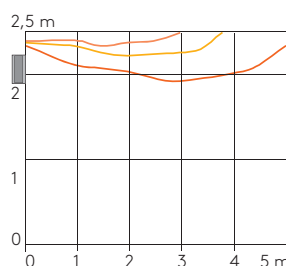

Luftverteilung OHNE Komfort-Luftgitter (Warmluft bleibt unter der Decke)

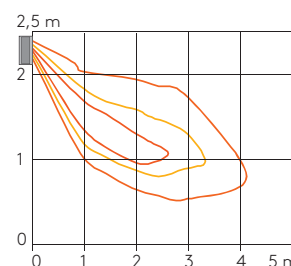

Luftverteilung MIT Komfort-Luftgitter (Warmluft wird zum Boden geleitet)

Um Temperaturnischen zu vermeiden, können die Lamellen auch im Auto-Swing-Modus betrieben werden. Durch den Einsatz des Komfort-Luftgitters wird die Raumluft gleichmäßig erwärmt, eine Luftschichtung wird vermieden und somit Energie gespart.



(siehe S. 11)

Komfort-Luftgitter		UTD-GXTA-W	UTD-GXTB-W	UTD-GXTC-W
Passend für „Slim“-Modelle		ARXD 004/007/009/012/014GLEH	ARXD 018GLEH	ARXD 024GLEH
Passend für „Hotel“-Modelle		ARXX 004/007/009/012/014GLGH	ARXX 018GLGH	ARXX 024GLGH
Luftdurchsatz max.	m ³ /h	800	1.380	1.460
Abmessungen (H/B/T)	mm	180/683/93	180/883/93	180/1.083/93
Einbautiefe	mm	84	84	84
Ausschnitt	mm	150 x 645	150 x 845	150 x 1.045
Gewicht	kg	2,0	2,5	3,0
RAL-Farbton		9016	9016	9016
Spannungsversorgung	V	über Inneneinheit	über Inneneinheit	über Inneneinheit
Artikel-Nr.		2558875	2558876	2558877
Preis zzgl. ges. MwSt.	Euro	240,-	273,-	305,-

Silent-Zwischendeckenmodelle



Die Fujitsu Silent-Zwischendeckenmodelle ARXA eignen sich aufgrund ihrer geringen Geräuschentwicklung z.B. hervorragend zur Klimatisierung von Konferenzräumen.

Kompakt und flexibel

Der elektrische Anschlusskasten der ARXA-Modelle ist im Gehäuse integriert, wodurch die Außenmaße der Inneneinheit unverändert gering bleiben. Der Lufteintritt kann wahlweise von unten oder von hinten erfolgen. Die Zugänglichkeit der Lüfter für Wartungs- oder Reparaturarbeiten wird durch die zweiteilige Bodenplatte und die abnehmbare hintere Abdeckung vereinfacht.

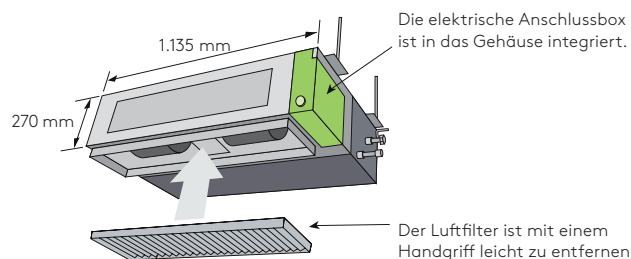

Der Kondensatablauf kann beidseitig erfolgen, wodurch kurze Leitungswege ermöglicht und Installationskosten reduziert werden.

Vielseitig

Trotz geringer Geräteabmessungen sind Leistungen bis zu 12,5 kW möglich. Durch die individuell einstellbare statische Pressung lassen sich die ARXA-Modelle flexi-

bel an unterschiedliche Luftkanäle anpassen. Für die Frischluftzufuhr von außen ist lediglich ein Bundkragen anzuschließen.

Da von allen Zwischendeckenmodellen eine Lüfterbetriebsmeldung ausgelesen werden kann, ist das Ansteuern eines Stützlüfters zur Frischluftversorgung möglich. Das passende Zubehör für alle auslesbaren Meldungen finden Sie ab Seite 217 unter „Comfort-Control-Management“.

Individuelles Zubehör	Art.-Nr.	€*
Infrarot-Fernbedienung (Set) UTY-LNHY	2613316	327,-
Kabel-Fernbedienung UTY-RLRY	2577750	174,-
Hotel-Fernbedienung UTY-RSRY	2605829	196,-
Hotel-Fernbedienung UTY-RHRY	2605841	196,-
Touch-Fernbedienung UTY-RNRYZ5	2626653	273,-
Smart Design-Fernbedienung UTY-RCRYZ1	2617633	218,-
Szenen-Fernbedienung UTY-TERX	2605946	229,-
WiFi-Schnittstelle UTY-TFSXZ1	2605826	174,-
Fernfühler UTY-XSZX	2590340	131,-
Kondensatpumpe UTZ-PX1NBA	2537423	327,-
Rundflansch Ø 200 mm UTD-RF204	2001780	87,-
Langzeitfilter UTD-LF25NA	2510636	240,-
VICO-Filter UTD-HFND (2 Stk.)	2625077	109,-

* zzgl. ges. MwSt.

WEITERES ZUBEHÖR FINDEN SIE
AB SEITE 212.



(siehe S. 11)



Silent-Zwischendeckenmodelle ARXA		024GLEH	030GLEH	036GLEH	045GLEH
Nennkühlleistung	kW	7,1	9,0	11,2	12,5
Nennheizleistung	kW	8,0	10,0	12,5	14,0
Leistungsaufnahme	W	94	108	194	240
Luftumwälzung min./max.	m ³ /h	840/1.280	1.150/1.410	1.470/1.840	1.640/1.970
Schalldruckpegel ¹⁾	dB(A)	23 bis 31	29 bis 34	33 bis 37	36 bis 41
Statische Pressung	Pa	0 bis 150	0 bis 150	0 bis 150	0 bis 150
Abmessungen (H/B/T)	mm	270/1.135/700	270/1.135/700	270/1.135/700	270/1.135/700
Gewicht	kg	36	40	40	40
Spannungsversorgung	V	230	230	230	230
Ø Flüssigkeitsleitung	mm	9,52	9,52	9,52	9,52
Ø Sauggasleitung	mm	15,88	15,88	15,88	15,88
Kondensatleitung	mm	Innendurchmesser: 25; Außendurchmesser: 32			
Artikel-Nr.		2612666	2612669	2613204	2612670
Preis zzgl. ges. MwSt.	Euro	2.507,-	2.878,-	3.935,-	4.491,-

Zwischendeckenmod. „hohe Pressung“



Modell ARXC 60GATH

Die Fujitsu Zwischendeckenmodelle ARXC mit einer statischen Pressung von 100-300 Pa werden vor allem dort eingesetzt, wo höchste Leistungsfähigkeit in punkto Luftmenge und Kühlleistung gefordert ist. Aufgrund der hohen statischen Pressung können auch sehr lange Luftleitungen angeschlossen werden.

Hohe Betriebssicherheit und Effizienz

Ein idealer Einsatzbereich für diese Gerätebauform sind beispielsweise Serverräume. Die automatische Wiedereinschaltung nach einem Stromausfall garantiert Ihnen eine hohe Betriebssicherheit, da die Inneneinheit in der zuletzt gewählten Betriebsart selbstständig anläuft.

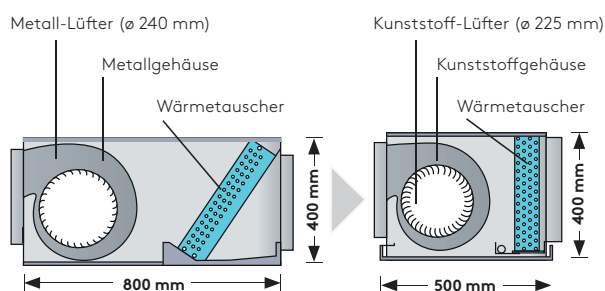

Herkömmlich: 53 dB(A) bei 100 Pa

Aktuell: 42 dB(A) bei 100 Pa (ARXC 36GTEH)

Kompakt und leicht

Hochwertige Materialien führen zu einer Gewichtseinsparung innerhalb der Modellreihe. Durch hocheffiziente

Lambda-Wärmetauscher wurde die Baugröße drastisch reduziert, was auch die Installationsarbeiten erheblich vereinfacht.

Optimale Luftverteilung

Die ARXC ist mit besonders hohen, externen Pressungen von bis zu 300 Pa ausgestattet. Somit sind sie ideal kombinierbar mit Textilschläuchen, um die Luft zugfrei in einen oder mehrere Räume zu leiten.

Individuelles Zubehör	Art.-Nr.	€*
Infrarot-FB (Set) UTY-LNHY (für 45-60)	2612889	370,-
Infrarot-FB (Set) UTY-LNHY (für 36,72,90)	2613316	327,-
Kabel-Fernbedienung UTY-RLRY	2577750	174,-
Hotel-Fernbedienung UTY-RSRY	2605829	196,-
Hotel-Fernbedienung UTY-RHRY	2605841	196,-
Touch-Fernbedienung UTY-RNRYZ5	2626653	273,-
Smart Design-Fernbedienung UTY-RCRYZ1	2617633	218,-
Szenen-Fernbedienung UTY-TERX	2605946	229,-
WiFi-Schnittstelle UTY-TFSXZ1	2605826	174,-
Fernfühler UTY-XSZX	2590340	131,-
Langzeitfilter UTD-LF60KA für 036-60	2519506	262,-
VICO-Filter UTD-HFKB (2 Stk.) für 036-60	2625078	109,-

* zzgl. ges. MwSt.

WEITERES ZUBEHÖR FINDEN SIE
AB SEITE 212.



(siehe S. 11)



Zwischendeckenmod. „hohe Pressung“ ARXC		036GTEH	45GATH	60GATH	072GTEH	090GTEH
Nennkühlleistung	kW	11,2	12,5	18,0	22,4	25,0
Nennheizleistung	kW	12,5	14,0	20,0	25,0	28,0
Leistungsaufnahme	W	207	715	730	681	819
Luftumwälzung min./max.	m ³ /h	1.330/1.990	2.460/3.500	2.460/3.500	3.000/3.900	3.500/4.300
Schalldruckpegel ¹⁾	dB(A)	32 bis 42	42 bis 49	42 bis 49	40 bis 47	44 bis 48
Statische Pressung	Pa	0 bis 200	100 bis 250	100 bis 250	0 bis 300	0 bis 300
Abmessungen (H/B/T)	mm	400/1.050/500	400/1.050/500	400/1.050/500	450/1.587/700	450/1.587/700
Gewicht	kg	40	46	46	84	84
Spannungsversorgung	V	230	230	230	230	230
Ø Flüssigkeitsleitung	mm	9,52	9,52	9,52	9,52	9,52
Ø Sauggasleitung	mm	15,88	19,05	19,05	19,05	19,05
Kondensatleitung	mm	Innendurchmesser: 25; Außendurchmesser: 32				
Artikel-Nr.		2612674	2567697	2567698	2612675	2612676
Preis zzgl. ges. MwSt.	Euro	5.287,-	5.657,-	5.973,-	6.148,-	6.529,-

DX-Systeme

Wärmetauscher-/Hydrauliksteuerung, Türluftschleier





Highlights

Single-Split

Multi-Split

VRF-Systeme

DX-SYSTEME

Steckerfertig

Zubehör + CCM

DX-Systeme

Unter die Kategorie DX-Systeme (Direktverdampfer) fallen alle Lösungen, die Wärmetauscher von Lüftungsanlagen, Wasserkonditionierern, Türluftschleibern oder Datacenter-Klimasystemen mit Fujitsu Außeneinheiten kombinieren. Swegon bietet eine große Modell- und

Leistungsauswahl für nahezu jede Anforderung. **Wärmetauscher- und Hydrauliksteuerungen** lassen sich durch potentialfreie Kontakte einfach ansteuern, ein Mikroprozessor sorgt für eine komfortable Regelung.

Wärmetauschersteuerung

Soll beispielsweise der Wärmetauscher einer bestehenden Lüftungsanlage mit einer Fujitsu Außeneinheit verbunden werden, so funktioniert die Wärmetauschersteuerung wie eine Schnittstelle zwischen Wärmetauscher und Außeneinheit. Durch die DDC oder GLT kann die Steuerung ein- bzw. ausgeschaltet, die Betriebsart Kühlen und Heizen gewählt und das Leistungsprofil durch ein 0...10 V Signal vorgegeben werden.

Hydrauliksteuerung

Auch wenn VRF-Systeme zur Wasserkühlung bzw. -erwärmung eingesetzt werden sollen, bietet Swegon passende Schnittstellen für Fujitsu Außeneinheiten. Mit den Hydrauliksteuerungen „AXYW“ ist das Anbinden von Kaltwassersystemen, z. B. zur Prozesskühlung, wie auch das Erzeugen von Warmwasser mühelos und betriebsicher möglich. Häufig wird die Beheizung durch Radiatoren oder einer Fußbodenheizung als angenehmer empfunden als die Erzeugung eines Warmluftstromes.

VRF-Luftkonditionierung:

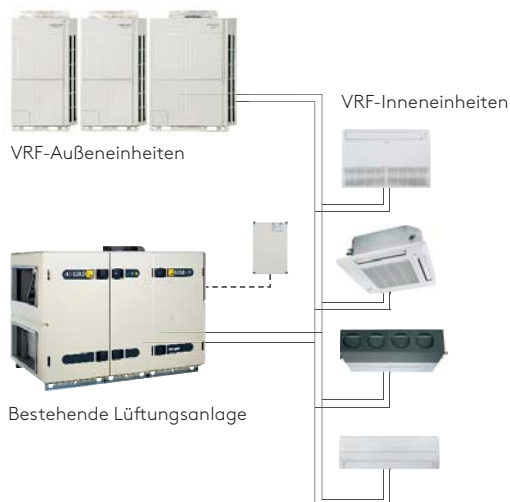

VRF-Wasserkonditionierung:



Türluftschleier sind durch einen TCX Touch-Regler oder über potentialfreie Kontakte einfach ansteuerbar. Der induktionsarme Luftstrom spart Energie. **InRow-Datencenter-Klimasysteme** liefern große sensible

Kühlleistungen bei geringem Platzbedarf und besten Effizienzwerten. Ein Mikroprozessor sorgt für eine komfortable Regelung. Eine breite Zubehörpalette rundet das Angebot ab.

Türluftschleier

Kein Gebäudeteil prägt den ersten Eindruck mehr als der Eingangsbereich. Daher werden an die optischen Qualitäten einer Türanlage ebenso hohe Anforderungen gestellt wie an die Funktion und Materialqualität. Bei dem patentierten CONVERGO Druckkammer-Düsensystem wird der Luftstrom in der Druckkammer komprimiert und durch die Düse gleichmäßig über die gesamte Ausblasbreite verteilt. Der Luftstrom wird derart beschleunigt, dass ein konzentrierter, gegen die Außenluft gerichteter Schleier mit höchster Effizienz entsteht.

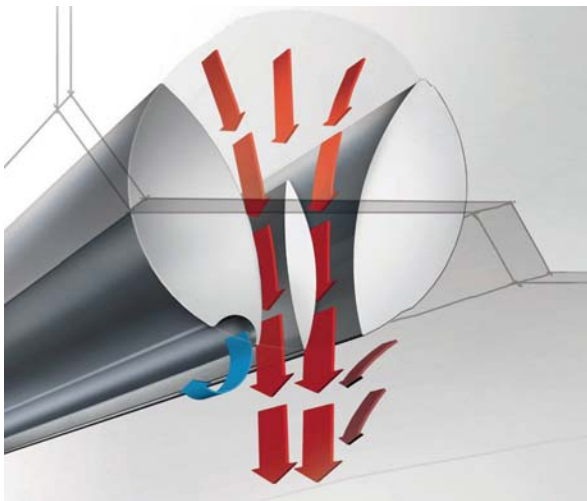

Patentiertes Druckkammer-Düsensystem

InRow-Systeme

Swegon steht für spezialisierte Klimasystemlösungen für Datencenter und Datenräume. Die Coolblade DX-Systeme wurden speziell für die exakte Regelung von Kühlleistungen bei hohen sensiblen Temperaturlasten entwickelt. Die Kombination aus Coolblade-Inneneinheit mit intelligenter und leistungsgeregelter Fujitsu Invertertechnologie bietet ein Höchstmaß an Einbauflexibilität auf kleinster Stellfläche und das bei ausgezeichneter Energieeffizienz.

DATECH an Fujitsu Außeneinheit



InRow an Fujitsu Außeneinheit



Wärmetauschersteuerung für Swegon Lüftungsgeräte

Highlights

- Schnell-Anbindung für Swegon Lüftungsgeräte
- Direkte Ansteuerung über die Swegon IQlogic oder TAC Regelung
- Große Modell- und Leistungsauswahl
- Präzise Mikroprozessor Regelung
- Kompatibilität garantiert

Spezialisierte Wärmetauschersteuerung

Die speziell auf Swegon Lüftungsgeräte abgestimmten Wärmetauschersteuerungen sind auf die direkte Ansteuerung durch unsere Lüftungsgeräte optimiert. Das bedeutet absolute Kompatibilität und einfache Integration ins Swegon-Lüftungssystem.

Direkte Kommunikation

Die Swegon Lüftungsanlage wird mit der Wärmetauschersteuerung verbunden. Der Regler der Swegon Lüftungsanlage erteilt nun direkt die Regelungsbefehle für die Fujitsu Außeneinheit. Sämtliche betriebsrelevanten Befehle werden über die Verbindungsleitungen übertragen und ausgeführt. Das vereinfacht nicht nur die Installation und verringert Fehlerquellen, es erlaubt auch eine optimale und bedarfsgerechte Konditionierung der zu behandelnden Luft.

Große Gerätevielfalt

Es stehen Wärmepumpenmodelle mit Nennkühlleistungen von 2,5 bis 25,0 kW und Nennheizleistungen von 3,0 bis 28,0 kW zur Verfügung. Die Regelung übernimmt ein Mikroprozessor, der den Verdichter der Fujitsu Außeneinheit je nach Anforderung des Lüftungssystems bedarfsgerecht ansteuert.



Lüftungsanlage Swegon GOLD

Im Lieferumfang der Wärmetauschersteuerung sind eine ausführliche Dokumentation, die Regelungseinheit inklusive Anschlusskabel an den IQlogic-Regler sowie alle benötigten Temperaturfühler enthalten.



„Basteln“ nicht nötig

Mit der Kombination aus Swegon Lüftungsgerät und Fujitsu Klimatechnik liefern wir Ihnen ein perfekt zusammengestelltes Gesamtpaket. Unsere Lüftungs-/Klimakonzepte bestehen aus exakt aufeinander abgestimmten Systemkomponenten, die wir über Jah-

re hinweg perfektioniert haben. Im Gegensatz zu anderen Herstellern verbinden wir nicht einfach zwei verschiedene Techniken miteinander, sondern liefern **Gesamtlösungen aus einem Guss**. „Basteln“ ist hierbei nicht notwendig!



Lüftungsanlage Swegon

Hinweis:

Die Abbildungen können vom tatsächlichen Aussehen der Geräte abweichen. Genaue Angaben finden Sie in der jeweiligen Technischen Dokumentation.

Wärmetauschersteuerung Single-Split eco

Highlights

- Direkte 0...10 VDC Leistungssteuerung
- Große Modell-/Leistungsauswahl
- Kältemittel R32 mit geringem Treibhauspotential
- Freie Luftwärmetauscherwahl
- Komfortable Mikroprozessor-Regelung
- Abtau-, Stör- und Betriebssignal

Lösung mit Köpfchen

Die Wärmetauschersteuerung INV-DX eco verbindet eine Fujitsu R32-Außeneinheit mit einer Lüftungsanlage zur Konditionierung der Zuluft.

Dabei können selbstverständlich Swegon-Lüftungsgeräte und auch Geräte anderer Marken und Hersteller mit dem DX-Set kombiniert werden.

Beachten Sie bei der Montage von R32 DX-Systemen eco die entsprechenden Normen und Richtlinien nach aktuellem Stand der Technik (z.B. DIN EN 378).

DDC und GLT-Steuerung

Durch die DDC oder GLT kann die DX-Steuerung ein- bzw. ausgeschaltet, die Betriebsart Kühlen oder Heizen gewählt und das Leistungsprofil durch ein 0...10 V DC Signal vorgegeben werden. Es ist somit kein extra Regler notwendig und eine Anbindung an die hauseigene Regelung ist einfach.

Mit der Kombination aus einem Lüftungsgerät und Fujitsu R32-Klimatechnik bringen Sie perfekt vorkonditionierte Luft in Ihre Räume und halten somit die Luftqualität und die Temperatur der Zuluft in einem optimalen Bereich.

Swegon DX-Systeme eco sind speziell für R32-Geräte von Fujitsu entwickelt und genau aufeinander abgestimmt. Durch die einfache Montage, die kompakte Stellfläche und den reibungslosen Betrieb der Anlagen in Verbindung mit dem effizienten Kältemittel R32 sind sie richtungsweisend.

Bei der Auswahl des bauseitigen Wärmetauschers planen Sie mit 5 °C Verdampfungs- und 42 °C Verflüssigungstemperatur.

Das „INV-DX-ECO“-Set besteht aus:

- Wärmetauschersteuerung, komplett verdrahtet
- Passende Fujitsu Außeneinheit
- Temperaturfühler
- Technische Dokumentation





(siehe S. 11)

INV-DX Modul unverdrahtet



Wärmetauschersteuerung Single-Split eco INV-		DX07-eco	DX14-eco	DX18-eco	DX24-eco
Kühlleistung (min-nenn-max)	kW	0,9 - 2,0 - 2,8	0,9 - 4,2 - 4,4	0,9 - 5,2 - 5,5	0,9 - 7,1 - 7,7
Heizleistung (min-nenn-max)	kW	0,9 - 2,5 - 3,4	0,9 - 5,4 - 6,0	0,6 - 6,3 - 6,6	0,9 - 8,0 - 9,0
Abmessung Steuereinheit (H/B/T)	mm	150/300/132	150/300/132	150/300/132	150/300/132
IP-Schutzklasse		54	54	54	54
Wärmetauschervolumen (min. - max.)	l	0,2 - 0,6	0,5 - 1,2	0,5 - 1,5	0,7 - 2,1
Im Set enthaltene Außeneinheit AOYG		07KPCA	14KMCC	18KLCA	24KLCA
Schalldruckpegel Außeneinheit (max.) ¹⁾	dB(A)	46	50	56	57
Spannungsversorgung	V	230	230	230	230
Empfohlene Absicherung	A	10	10	16	16
Abmessungen (H/B/T)	mm	541/663/290	542/799/290	542/799/290	632/799/290
Gewicht	kg	23	31	33	38
Zulässige Außentemperatur Kühlen ²⁾	°C	-10 bis 46	-10 bis 46	-10 bis 46	-10 bis 46
Zulässige Außentemperatur Heizen	°C	-15 bis 24	-15 bis 24	-15 bis 24	-15 bis 24
Ø Flüssigkeits-/Sauggasleitung	mm	6,35/9,52	6,35/9,52	6,35/9,52	6,35/12,70
Max. Leitungslänge/Höhendifferenz	m	20/15	20/15	30/20	30/25
Rohrleitungsvorfüllung bis	m	15	15	15	15
Kältemittel/GWP	kgCO ₂ eq.	R32/675	R32/675	R32/675	R32/675
Optionale Umweltschutzwanne	Art.-Nr.	2612913	2612913	2612913	2612913
Optionaler Reparaturschalter	Art.-Nr.	2577481	2577481	2577481	2577481
Artikel-Nr. Set		2615084	2615086	2615087	2615088
Setpreis zzgl. ges. MwSt.	Euro	2.307,-	2.993,-	3.135,-	4.072

Wärmetauschersteuerung Single-Split eco INV-		DX30-eco	DX36-eco	DX45-eco	DX54-eco
Kühlleistung (min-nenn-max)	kW	2,8 - 8,5 - 10,0	2,8 - 9,5 - 11,2	4,0 - 12,1 - 14,0	5,4 - 13,4 - 14,5
Heizleistung (min-nenn-max)	kW	2,7 - 10,0 - 11,2	2,7 - 10,8 - 12,7	4,2 - 13,5 - 16,2	5,8 - 15,5 - 16,5
Abmessung Steuereinheit (H/B/T)	mm	150/300/132	150/300/132	150/300/132	150/300/132
IP-Schutzklasse		54	54	54	54
Wärmetauschervolumen (min. - max.)	l	0,8 - 2,4	1,0 - 3,0	1,2 - 3,7	1,4 - 4,2
Im Set enthaltene Außeneinheit AOYG		30KBTB	36KRTA	45KRTA	54KRTA
Schalldruckpegel Außeneinheit (max.) ¹⁾	dB(A)	55	55	57	57
Spannungsversorgung	V	230	400	400	400
Empfohlene Absicherung	A	25	3x16	3x16	3x16
Abmessungen (H/B/T)	mm	788/940/320	788/940/320	998/940/320	998/940/320
Gewicht	kg	52	53	67	67
Zulässige Außentemperatur Kühlen ²⁾	°C	-10 bis 46	-15 bis 46	-15 bis 46	-15 bis 46
Zulässige Außentemperatur Heizen	°C	-15 bis 24	-15 bis 24	-15 bis 24	-15 bis 24
Ø Flüssigkeits-/Sauggasleitung	mm	9,52/15,88	9,52/15,88	9,52/15,88	9,52/15,88
Max. Leitungslänge/Höhendifferenz	m	50/30	50/30	50/30	50/30
Rohrleitungsvorfüllung bis	m	28	30	30	30
Kältemittel/GWP	kgCO ₂ eq.	R32/675	R32/675	R32/675	R32/675
Optionale Umweltschutzwanne	Art.-Nr.	2612913	2612913	2612913	2612913
Optionaler Reparaturschalter	Art.-Nr.	2577481	2577479	2577479	2577479
Artikel-Nr. Set		2615089	2615090	2615091	2615092
Setpreis zzgl. ges. MwSt.	Euro	5.577,-	5.893	6.318,-	7.375,-

Zubehör für Wärmetauschersteuerung	Art.-Nr.	Preis (€)
Kaskadenmodul K1 , eingebaut in einem separaten Schaltkasten. Verbessert die Leistungsregelung im Teillastbereich aller Wärmetauschersteuerungen, besonders bei in sich verzahnten, mehrkreisigen Luftwärmetauschern. Das 0...10 V DC-Regel-eingangssignal wird in 2 aufeinanderfolgende und lineare Regelsignale aufgeteilt.	2589806	640,-
Kaskadenmodul K2 , wie Modul K1, jedoch zur Aufteilung in 3 aufeinanderfolgende Regelsignale.	2589807	845,-
Kaskadenmodul K3 , wie Modul K1, jedoch zur Aufteilung in 4 aufeinanderfolgende Regelsignale.	2589808	1.060,-
Raumthermostat RDG 160T 0...10VDC	2588172	260,-
INV-DX Modul (R32) unverdrahtetes Modul für den Schaltschrankbau, Steuerung von externen Wärmetauschern	2644931	990,-

1) Schalldruck gemessen im Freifeld bei 1m Abstand 2) Bei windgeschützter Aufstellung Betrieb bis -20 °C möglich
3) Nennleistung Kühlen bei Innen 27°C 50% r.F., Außen 35°C 40% r.F / Nennleistung Heizen bei 20°C, 60% r.F.
Außen bei 7°C, 88% r.F. Leistung abweichend bei veränderten Bedingungen.

Wärmetauschersteuerung Single-Split R410A

Highlights

- 0...10 V DC-Verdichterleistungsanforderung
- Freie Luftwärmetauscherwahl
- Komfortable Mikroprozessor-Regelung
- Abtau-, Stör- und Betriebssignal

Es stehen Wärmepumpenmodelle mit Nennkühlleistung von 19,0 bis 22,0 kW einer Nennheizleistung von 22,0 bis 27,0 kW zur Verfügung. Bei allen Modellen wird die Leistungsanforderung an den Verdichter über ein bauseitiges 0...10V DC Regelsignal vorgegeben.

Vielseitige Steuermöglichkeiten

Die Regelung der Wärmetauschersteuerung „INV-DX“ übernimmt ein Mikroprozessor, der die Verdichterleistung, je nach Höhe des Regeleingangssignals, bedarfsgerecht regelt.

Einfache Installation

Sobald das Regelsignal über 1V DC ansteigt, aktiviert sich die Steuerung selbstständig bzw. deaktiviert sich bei 0V DC Regeleingangssignal. Somit ist kein separates Ein/Aussignal notwendig. Alle Modelle verfügen über potentialbehaftete (bauseitig potentialfreie Schließer) Eingänge zur Betriebsartenumschaltung „Kühlen/Heizen“. Als Ausgänge stehen eine potentialfreie „Stör- , Abtaumeldung“ und eine „Verdichterbetriebsmeldung“ mit 230V AC* zur Verfügung.

Die Wärmetauschersteuerung wird in der Nähe des Luftwärmetauschers montiert. Im Lieferumfang der Wärmetauschersteuerung „INV-DX“ sind eine ausführliche Dokumentation, die Regelungseinheit und alle benötigten Temperaturfühler enthalten.



Lüftungsanlage mit Single-Split

Das „INV-DX“-Set besteht aus:

- Wärmetauschersteuerung, komplett verdrahtet
- Passende Fujitsu Außeneinheit
- Temperaturfühler
- Technische Dokumentation





(siehe S. 10)

INV-DX Modul unverdrahtet



Wärmetauschersteuerung Single-Split INV-		DX72	DX90
Kühlleistung (min-nenn-max) ³⁾	kW	8,4 - 19,0 - 20,9	10,3 - 22,0 - 24,2
Heizleistung (min-nenn-max) ³⁾	kW	7,2 - 22,4 - 24,6	8,5 - 27,0 - 29,7
Abmessung Steuereinheit (H/B/T)	mm	150/300/132	150/300/132
IP-Schutzklasse		54	54
Wärmetauschervolumen (min.-max.)	l	2,0 - 6,1	2,5 - 7,5

Im Set enthaltene Außeneinheit AOYG		72LRLA	90LRLA
Schalldruckpegel Außeneinheit (max.) ¹⁾	dB(A)	55	57
Spannungsversorgung	V	400	400
Empfohlene Absicherung	A	3 x 20	3 x 25
Abmessungen (H/B/T)	mm	1.428/1.080/480	1.428/1.080/480
Gewicht	kg	165	174
Zulässige Außentemperatur Kühlen ²⁾	°C	-15 bis 46	-15 bis 46
Zulässige Außentemperatur Heizen	°C	-20 bis 24	-20 bis 24
Ø Flüssigkeits-/Sauggasleitung	mm	12,70/22,22	12,70/22,22
Max. Leitungslänge/Höhendifferenz	m	75/30	75/30
Rohrleitungsvorfüllung bis	m	30	30
Kältemittel/GWP	kgCO ₂ eq.	R410A/2.088	R410A/2.088
Optionale Umweltschutzwanne	Art.-Nr.	2602461	2602461
Optionaler Reparaturschalter	Art.-Nr.	2577479	2577479

Artikel-Nr. Set		2607457	2607941
Setpreis zzgl. ges. MwSt.	Euro	9.152,-	10.231,-

Zubehör für Wärmetauschersteuerung	Art.-Nr.	Preis (€)
Kaskadenmodul K1 , eingebaut in einem separaten Schaltkasten. Verbessert die Leistungsregelung im Teillastbereich aller Wärmetauschersteuerungen, besonders bei in sich verzahnten, mehrkreisigen Luftwärmetauschern. Das 0...10 V DC- Regeleingangssignal wird in 2 aufeinanderfolgende und lineare Regelsignale aufgeteilt.	2589806	640,-
Kaskadenmodul K2 , wie Modul K1, jedoch zur Aufteilung in 3 aufeinanderfolgende Regelsignale.	2589807	845,-
Kaskadenmodul K3 , wie Modul K1, jedoch zur Aufteilung in 4 aufeinanderfolgende Regelsignale.	2589808	1.060,-
Raumthermostat RDG 160T 0...10VDC	2588172	260,-
INV-DX Modul (R410A) unverdrahtetes Modul für den Schaltschrankeinbau, Steuerung von externen Wärmetauschern bei Bestellung Außeneinheittyp angeben	2644966	1.050,-

1) Schalldruck gemessen im Freifeld bei 1 m Abstand 2) Bei windgeschützter Aufstellung Betrieb bis -20 °C möglich
 3) Nennleistung Kühlen bei Innen 27°C 50% r.F., Außen 35°C 40% r.F / Nennleistung Heizen bei 20°C, 60% r.F.
 Außen bei 7°C, 88% r.F. Leistung abweichend bei veränderten Bedingungen.

Wärmetauschersteuerung VRF

Highlights

- Freie Wärmetauscherwahl
- Abtaumeldung serienmäßig
- Störmeldeeingang serienmäßig
- Einfache Ansteuerung per GLT
- Wahlweise für Zuluft-, Ablufttemperatur- oder 0...10 V DC-Leistungsregelung
- Anschließbare Geräteleistung 50 bis 100 % der Außengeräteleistung (bei Kombination mit Inneneinheiten max. 30 %)

Flexibel in der Wärmetauscherwahl

Soll der Wärmetauscher einer Lüftungsanlage mit einer Fujitsu VRF-Außeneinheit verbunden werden, so funktioniert die Wärmetauschersteuerung wie eine Schnittstelle zwischen Wärmetauscher und Außeneinheit. Die Vorteile invertergesteuerter Anlagen können so auch für Wärmetauscher anderer Marken genutzt werden.

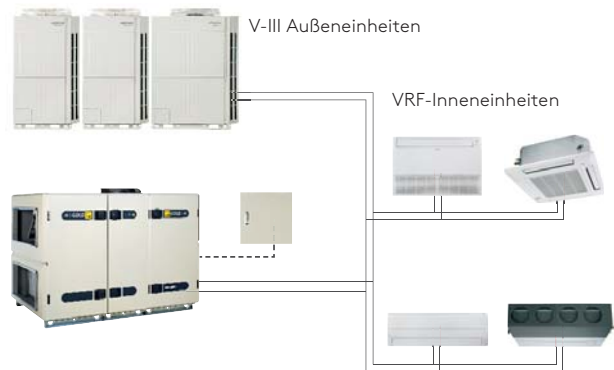

VRF-Luftkonditionierung

Breites Leistungsspektrum

Eine schnelle und einfache Montage ermöglicht die konfigurierbare Steuerung, die eine Leistungsregelung von 5,6 bis 50,4 kW beim Kühlen und 6,3 bis 56,5 kW beim Heizen mit nur einem einzelnen Modul ermöglicht. Das hochwertige Gehäuse von Schaltkasten und Einspritzventilen ist wasserdicht und UV-beständig und somit uneingeschränkt für die Installation im Freien geeignet.

Regelsignal oder Fühler: Sie haben die Wahl

Die Wärmetauschersteuerungen können mit interner Zuluft-/Raumlufttemperaturregelung oder externer 0...10 V Leistungsregelung betrieben werden.

Bei Regelung mit einem 0...10 V Signal kann zwischen „Leistungsanforderung“ (geringe Spannung entspricht geringer Leistung) oder „Solltemperaturvorgabe“ (Spannung entspricht einer festen Temperatur) ausgewählt werden.

Die Wärmetauschersteuerung UTY-VDGX 180A enthält zwei elektronische Einspritzventile. Damit lassen sich im Simultanbetrieb große Wärmetauscherleistungen (40 und 50 kW) kostengünstig erreichen. Optionale Kaskadenmodule verbessern die Leistungsregelung im Teillastbereich aller DX-Systeme, da sie das Regeleingangssignal in mehrere lineare Regelsignale aufteilen.

Bei der Auswahl des bauseitigen Wärmetauschers planen Sie mit 7,2 °C Verdampfungs- und 50 °C Verflüssigungstemperatur.





(siehe S. 11)



Wärmetauschersteuerung VRF UTY-		VDGX 30A			VDGX 60A		
Nennkühlleistung einstellbar	kW	5,6	6,3	8,0	10,0	12,5	14,0
Nennheizleistung einstellbar	kW	6,3	7,1	9,0	11,2	14,0	16,0
Anzahl enthaltener Einspritzventile		1	1	1	1	1	1
Abmessung Steuereinheit (H/B/T)	mm	400/400/120	400/400/120	400/400/120	400/400/120	400/400/120	400/400/120
Abmessung Einspritzventil (H/B/T)	mm	160/220/90	160/220/90	160/220/90	160/220/90	160/220/90	160/220/90
Gewicht	kg	12	12	12	12	12	12
Nennluftumwälzung	m³/h	1.060	1.200	1.520	1.600	2.000	2.240
Ø Flüssigkeits-/Einspritzleitung	mm	9,52/15,88	9,52/15,88	9,52/15,88	9,52/15,88	9,52/19,05	9,52/19,05
Spannungsversorgung	V	230	230	230	230	230	230
Empfohlene Absicherung	A	6	6	6	6	6	6
IP-Schutzklasse		54	54	54	54	54	54
Verdampfungstemperatur	°C	7	7	7	7	7	7
Verflüssigungstemperatur	°C	50	50	50	50	50	50
Zulässige Ansaugtemperatur Kühlen	°C	18 bis 43	18 bis 43	18 bis 43	18 bis 43	18 bis 43	18 bis 43
Zulässige Ansaugtemperatur Heizen	°C	-7 bis 21	-7 bis 21	-7 bis 21	-7 bis 21	-7 bis 21	-7 bis 21
Wärmetauschervolumen (min.-max.)	l	1,5 - 2,3	1,5 - 2,3	2,3 - 2,6	2,6 - 3,3	2,6 - 3,3	3,3 - 4,1
Artikel-Nr.		2590056 *	2590056 *	2590056 *	2590057 *	2590057 *	2590057 *
Setpreis zzgl. ges. MwSt.	Euro	2.693,-	2.693,-	2.693,-	2.693,-	2.693,-	2.693,-

Wärmetauschersteuerung VRF UTY-		VDGX 90A		VDGX 180A	
Nennkühlleistung einstellbar	kW	22,4	25,0	40,0	50,4
Nennheizleistung einstellbar	kW	25,0	28,0	45,0	56,5
Anzahl enthaltener Einspritzventile		1	1	2	2
Abmessung Steuereinheit (H/B/T)	mm	400/400/120	400/400/120	400/400/120	400/400/120
Abmessung Einspritzventil (H/B/T)	mm	160/220/90	160/220/90	160/220/90	160/220/90
Gewicht	kg	12	12	12	12
Nennluftumwälzung	m³/h	3.560	4.000	6.400	8.000
Ø Flüssigkeits-/Einspritzleitung	mm	12,70/22,22	12,70/22,22	12,70/28,58	15,88/28,58
Spannungsversorgung	V	230	230	230	230
Empfohlene Absicherung	A	6	6	6	6
IP-Schutzklasse		54	54	54	54
Verdampfungstemperatur	°C	7	7	7	7
Verflüssigungstemperatur	°C	50	50	50	50
Zulässige Ansaugtemperatur Kühlen	°C	18 bis 43	18 bis 43	18 bis 43	18 bis 43
Zulässige Ansaugtemperatur Heizen	°C	-7 bis 21	-7 bis 21	-7 bis 21	-7 bis 21
Wärmetauschervolumen (min.-max.)	l	4,5 - 6,7	6,7 - 8,3	9,0 - 13,4	13,4 - 16,6
Artikel-Nr.		2590058 *	2590058 *	2590059 *	2590059 *
Setpreis zzgl. ges. MwSt.	Euro	2.693,-	2.693,-	3.271,-	3.271,-

Zubehör für Wärmetauschersteuerung	Art.-Nr.	Preis (€)
Kabel-Fernbedienung UTY-RLRY Zur vereinfachten Diagnose von Fehlermeldungen an Fujitsu DX-Systemen. Mit Hilfe der Anzeige im Display sind Fehlermeldungen detailliert abzulesen und können zeitnah und professionell behoben werden. Zur Auswahl der Solltemperatur wenn kein 0...10 V Regelsignal verwendet wird.	2577750	174,-
Kaskadenmodul K1 Eingebaut in einem separaten Schaltkasten. Verbessert die Leistungsregelung im Teillastbereich aller Wärmetauschersteuerungen, besonders bei in sich verzahnten, mehrkreisigen Luftwärmetauschern. Das 0...10 V DC Regeleingangssignal wird in 2 aufeinanderfolgende und lineare Regelsignale aufgeteilt.	2589806	640,-
Kaskadenmodul K2 wie Modul K1, jedoch zur Aufteilung in 3 aufeinanderfolgende Regelsignale.	2589807	845,-
Kaskadenmodul K3 wie Modul K1, jedoch zur Aufteilung in 4 aufeinanderfolgende Regelsignale.	2589808	1.060,-

Hydrauliksteuerung VRF

Highlights

- Große Modell- und Leistungsauswahl
- Einfache Ansteuerung durch potentialfreie Kontakte
- Komfortable Mikroprozessor-Regelung
- Hochwertiger Regler zur Temperatureinstellung bereits integriert
- Alle Modelle mit 0...10 V Regelsignal
- Alle Modelle für Kalt- und Warmwasserbereitung
- Sammelstörmeldung serienmäßig

DX-Systeme eignen sich neben der Luftkonditionierung auch zur Bereitstellung von **Warmwasser für die Gebäudebeheizung bzw. von Kaltwasser für die Prozesskühlung**. Häufig wird die Beheizung durch Radiatoren oder einer Fußbodenheizung als angenehmer empfunden als die Erzeugung eines Warmluftstromes.

Auch die Hydrauliksteuerungen werden von einer DDC oder GLT ein- bzw. ausgeschaltet und die Betriebsart vorgegeben. Gerade im Leistungsbereich unter 150 kW Kühlleistung sind VRF-Systeme eine kompakte, energiesparende und **geräuscharme Alternative zum konventionellen Kaltwassersystem**. Die jederzeit von Heizen auf Kühlen umstellbare Betriebsart erweitert den Einsatzbereich zusätzlich z.B. durch die Verwendung von Klimadecken.

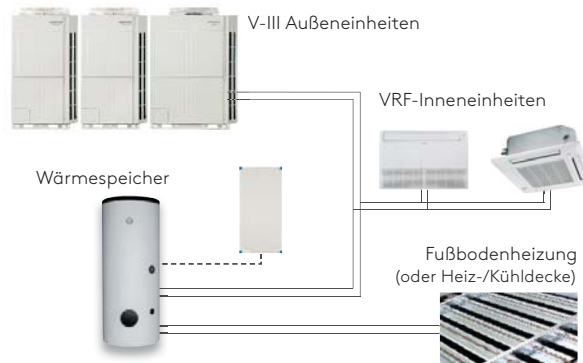

VRF-Wasserkonditionierung

Durch die Vielzahl an Modellen, Regelungskomponenten und Leistungsgrößen wird ein breites Spektrum von Anwendungsfällen abgedeckt. Die Mediumtemperatur wird direkt an der Hydrauliksteuerung eingestellt oder durch ein 0...10 V Signal vorgegeben.

Bitte beachten Sie, dass Klimasysteme bei Bedarf eine Abtauung durchführen, wobei sich die Leistung reduziert. Um ein Einfrieren zu vermeiden, wird empfohlen, keine Platten- oder Koaxialwärmetauscher zu verwenden.

Das AXYW besteht aus:

- Schaltkasten komplett verdrahtet
- Elektronisches Einspritzventil
- Wärmetauscherfühler (Ein- und Austritt)
- Regel- und Frostschutzfühler
- Sicherheitsabschaltung
- Dokumentation





(siehe S. 11)



VRF-Hydrauliksteuerung AXYW		18GATH	24GATH	36GATH	45GATH
Nennkühlleistung	kW	5,6	7,1	11,2	12,5
Nennheizleistung	kW	6,3	8,0	12,5	14,0
Maximale Stromaufnahme	A	1,3	1,3	1,3	1,3
Maximale Leistungsaufnahme	W	290	290	290	290
Spannungsversorgung	V	230	230	230	230
Empfohlene Absicherung	A	6	6	6	6
Abmessungen (H/B/T)	mm	600/300/132	600/300/132	600/300/132	600/300/132
Gewicht	kg	4,3	4,3	4,3	4,3
IP-Schutzklasse		54	54	54	54
Verdampfungstemperatur	°C	7	7	7	7
Verflüssigungstemperatur	°C	50	50	50	50
Temperaturregler integriert		Ja	Ja	Ja	Ja
Externes 0...10V Steuersignal möglich		Ja	Ja	Ja	Ja
Rohrdimension Einspritzventil	mm	9,52	9,52	9,52	9,52
Einstellbare Vorlauftemperaturen	°C	10-45	10-45	10-45	10-45
Artikel-Nr.		2572302	2572303	2572304	2572305
Preis zzgl. ges. MwSt.	Euro	6.700,-	6.700,-	6.700,-	6.700,-

Hydrauliksteuerung AXYW		60GATH	72GATH	90GATH
Nennkühlleistung	kW	18,0	22,4	25,0
Nennheizleistung	kW	20,0	25,0	28,0
Maximale Stromaufnahme	A	1,3	1,3	1,3
Maximale Leistungsaufnahme	W	290	290	290
Spannungsversorgung	V	230	230	230
Empfohlene Absicherung	A	6	6	6
Abmessungen (H/B/T)	mm	600/300/132	600/300/132	600/300/132
Gewicht	kg	4,3	4,3	4,3
IP-Schutzklasse		54	54	54
Verdampfungstemperatur	°C	7	7	7
Verflüssigungstemperatur	°C	50	50	50
Temperaturregler integriert		Ja	Ja	Ja
Externes 0...10V Steuersignal möglich		Ja	Ja	Ja
Rohrdimension Einspritzventil	mm	9,52	12,70	12,70
Einstellbare Vorlauftemperaturen	°C	10-45	10-45	10-45
Artikel-Nr.		2572306	2572307	2572308
Preis zzgl. ges. MwSt.	Euro	6.800,-	6.800,-	6.800,-

Zubehör für Hydrauliksteuerung	Art.-Nr.	Preis (€)
Kabel-Fernbedienung UTY-RLRY Zur vereinfachten Diagnose von Fehlermeldungen an Fujitsu DX-Systemen. Mit Hilfe der Anzeige im Display sind Fehlermeldungen detailliert abzulesen und können zeitnah und professionell behoben werden.	2577750	174,-

Türluftschleier Single-Split

Highlights

- Touch-Fernbedienung serienmäßig
- Sämtliche Modelle mit Druckkammer-Düsensystem
- Modelle für Sicht- und Unterdeckenmontage verfügbar
- Geräuscharme Lüftermotoren
- Hohe Abschleierwirkung
- Mehrstufige Lüfterregelung

Genial und effizient

Kein Teil eines Gebäudes prägt den ersten Eindruck mehr als der Eingangsbereich. Daher werden an die optischen Qualitäten einer Türanlage ebenso hohe Anforderungen gestellt wie an die Funktion und Materialqualität. Hotel- und Geschäftshäuser werden häufig frequentiert und benötigen einen freien Kundenzugang, Tore in Industrie und Handwerk müssen ungehinderte Transporte gewährleisten. Energieverlust, Kälteeinfall und Zugscheinungen sind die Folge ständig offener Türen und Tore.

Die Türluftschleier werden standardmäßig mit einer Touch-Fernbedienung TCX und der Steuerelektronik anschlussbereit ausgeliefert. Für weitere Modelle, Farben und Sonderformen wenden Sie sich bitte an Ihren Kundenberater.

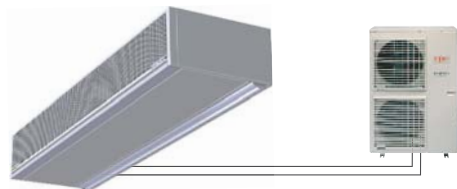

Türluftschleieranlage

Einfache Auswahl des richtigen Schleiers

Die Auswahl des passenden Türluftschleiers ist im Wesentlichen von 2 Dingen abhängig: von der Türbreite und der Einbauhöhe. Um eine vollständige Abschleierwirkung zu erreichen, muss der Türluftschleier mindestens die Breite der Tür besitzen. Andernfalls kann Kaltluft an dem Luftschleier vorbei in den Raum gelangen, das Gerät also lieber breiter als schmaler auswählen.

Auch die Einbauhöhe ist entscheidend für die Gerätewahl. Die Modelle C1 sind für eine Einbauhöhe bis 2,75 m vorgesehen. Da durch die soeben beschriebenen Kriterien bereits die benötigte Heizleistung ausgewählt wurde, muss nur noch zwischen einem Unterdeckengerät (S) oder einem Zwischendeckengerät (U) ausgewählt werden.

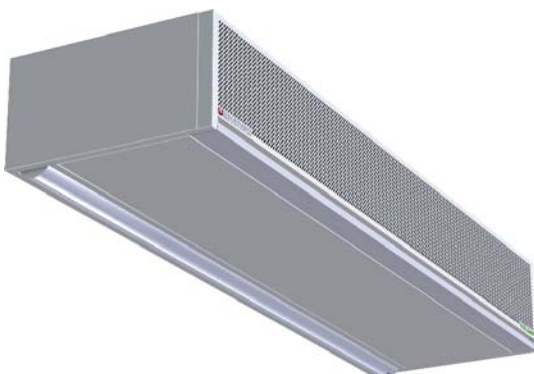



(siehe S. 11)

Unterdeckengerät S (Single-Split)

Set inkl. Touch-Fernbedienung TCX, Regelung und Außeneinheit

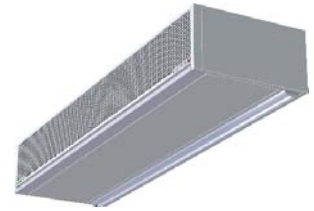

Baureihe C1- (Einbauhöhe bis 2,75 m)		S-250-R410S	S-300-R410S
Nennheizleistung	kW	21,9	26,9
Schalldruckpegel ¹⁾	dB(A)	60	61
Luftumwälzung max.	m ³ /h	3.900	4.700
Heißgas-/Flüssigkeitsleitung ²⁾	mm	22,22/15,88	22,22/15,88
Abmessungen (H/B/T)	mm	290/2.500/560	290/3.000/560
Anzahl benötigte Deckenhalterungen		6	6
Im Set enthaltene Außeneinheit ³⁾		AOYG 72LRLA	AOYG 90LRLA
Artikel-Nr. Set		2578556	2578558
Preis zzgl. ges. MwSt.	Euro	22.912,-	27.046,-

Deckeneinbaugerät U (Single-Split)

Set inkl. Touch-Fernbedienung TCX, Regelung und Außeneinheit



Baureihe C1- (Einbauhöhe bis 2,75 m)		U-250-R410S	U-300-R410S
Nennheizleistung	kW	21,9	26,9
Schalldruckpegel ¹⁾	dB(A)	60	61
Luftumwälzung max.	m ³ /h	3.900	4.700
Heißgas-/Flüssigkeitsleitung ²⁾	mm	22,22/15,88	22,22/15,88
Abmessungen (H/B/T)	mm	290/2.500/840	290/3.000/840
Anzahl benötigte Deckenhalterungen		8	8
Im Set enthaltene Außeneinheit ³⁾		AOYG 72LRLA	AOYG 90LRLA
Artikel-Nr. Set		2578561	2578562
Preis zzgl. ges. MwSt.	Euro	24.137,-	28.111,-

Zubehör für Türluftschleier Single-Split	Art.-Nr.	Preis (€)
Komfortdeckenhalterung DHD (1 Stück) Haltebügel mit Komfort-Schwingungsdämpfer zur Befestigung des Türluftschleiers an der Decke. Dämpft vibrationsbedingte Schallwerte um bis zu 17 dB(A). Die Halterung beinhaltet Spannschloss, Rechts-Links-Gewindestift, Gewindestange 1 m, Sicherungs- und Kontermutter sowie einen Einschlagdübel. Abhängelänge 0,2 bis 1,1 Meter.	2577717	105,-
Blende AVS für Komfortdeckenhalterung Die AVS Blende ist eine Aufsatzschale zur Verkleidung der Deckenhalterungen an Tedington Türluftschleieren. Somit können Deckenhalterungen und Rohrleitungen an sichtbar montierten Türluftschleiern form-schön verkleidet werden. Je Befestigungspaar wird ein AVS benötigt.	2577718	295,-
Kühlen/Heizen-Paket Für den erweiterten Einsatzbereich aller Türluftschleier zum Kühlen und Heizen. Spezielle Wärmetauscher mit Venturi-Verteilern, Kondensatpumpen und -wannen sind integriert. Sprechen Sie uns an.	auf Anfrage	auf Anfrage

Türluftschleier VRF

Highlights

- Touch-Fernbedienung serienmäßig
- Eingebautes elektronische Einspritzventil (EEV) serienmäßig
- Sämtliche Modelle mit Druckkammer-Düsensystem
- Modelle für Sicht- und Unterdeckenmontage verfügbar
- Geräuscharme Lüftermotoren
- Hohe Abschleierwirkung
- Mehrstufige Lüfterregelung

Genial und effizient

Kein Teil eines Gebäudes prägt den ersten Eindruck mehr als der Eingangsbereich. Daher werden an die optischen Qualitäten einer Türanlage ebenso hohe Anforderungen gestellt wie an die Funktion und Materialqualität. Hotel- und Geschäftshäuser werden häufig frequentiert und benötigen einen freien Kundenzugang, Tore in Industrie und Handwerk müssen ungehinderte Transporte gewährleisten. Energieverlust, Kälteeinfall und Zugserscheinungen sind die Folge ständig offener Türen und Tore.

Die Türluftschleier werden standardmäßig mit integriertem elektronischen Einspritzventil, einer Touch-Fernbedienung TCX und der Steuerelektronik anschlussbereit ausgeliefert. Für weitere Modelle, Farben und Sonderformen wenden Sie sich bitte an Ihren Kundenberater.

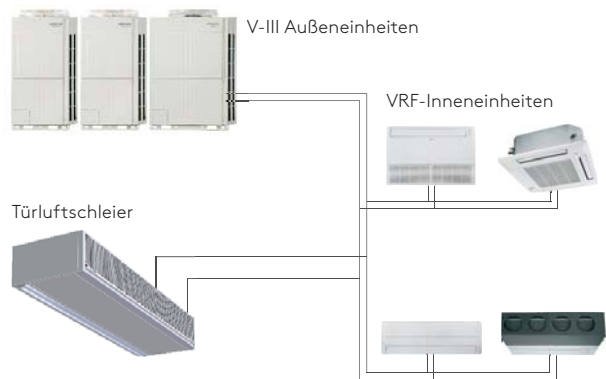

VRF mit Türluftschleier

Einfache Auswahl des richtigen Schleiers

Die Auswahl des passenden Türluftschleiers ist im Wesentlichen von 2 Dingen abhängig: von der Türbreite und der Einbauhöhe. Um eine vollständige Abschleierwirkung zu erreichen, muss der Türluftschleier mindestens die Breite der Tür besitzen. Andernfalls kann Kaltluft an dem Luftschleier vorbei in den Raum gelangen, das Gerät also lieber breiter als schmaler auswählen.

Auch die Einbauhöhe ist entscheidend für die Gerätewahl. Die Modelle C1 sind für eine Einbauhöhe bis 2,75 m vorgesehen. Da durch die soeben beschriebenen Kriterien bereits die benötigte Heizleistung ausgewählt wurde, muss nur noch zwischen einem Unterdeckengerät (S) oder einem Zwischendeckengerät (U) ausgewählt werden.

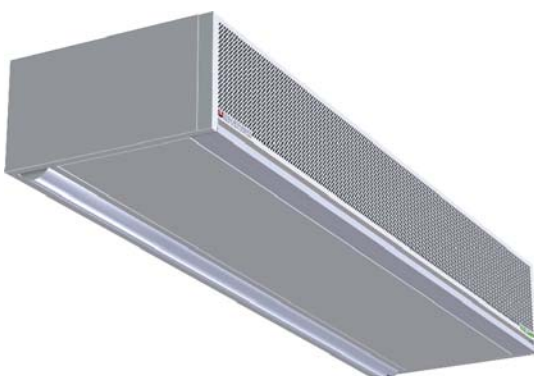



(siehe S. 11)

Unterdeckengerät S (VRF)

Set inkl. Touch-Fernbedienung TCX, Regelung und integriertem EEV

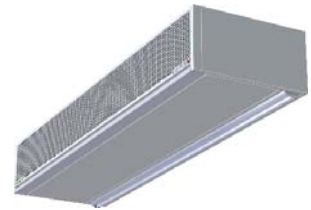

Baureihe C1- (Einbauhöhe bis 2,75 m)		S-100-R410A	S-150-R410A	S-200-R410A	S-250-R410A	S-300-R410A
Nennheizleistung	kW	8,5	13,1	17,7	21,9	26,9
Schalldruckpegel ¹⁾	dB(A)	55	56	58	60	61
Luftumwälzung max.	m ³ /h	1.500	2.350	3.150	3.900	4.700
Heißgas-/Flüssigkeitsleitung ²⁾	mm	22,22/15,88	22,22/15,88	22,22/15,88	22,22/15,88	22,22/15,88
Abmessungen (H/B/T)	mm	290/1.000/560	290/1.500/560	290/2.000/560	290/2.500/560	290/3.000/560
Anzahl benötigte Deckenhalterungen		4	4	4	6	6
Artikel-Nr. Set		2553616	2553617	2553618	2553619	2553620
Preis zzgl. ges. MwSt.	Euro	11.555,-	13.220,-	14.405,-	16.380,-	19.460,-

Deckeneinbaugerät U (VRF)

Set inkl. Touch-Fernbedienung TCX, Regelung und integriertem EEV



Baureihe C1- (Einbauhöhe bis 2,75 m)		U-100-R410A	U-150-R410A	U-200-R410A	U-250-R410A	U-300-R410A
Nennheizleistung	kW	8,5	13,1	17,7	21,9	26,9
Schalldruckpegel ¹⁾	dB(A)	55	56	58	60	61
Luftumwälzung max.	m ³ /h	1.500	2.350	3.150	3.900	4.700
Heißgas-/Flüssigkeitsleitung ²⁾	mm	22,22/15,88	22,22/15,88	22,22/15,88	22,22/15,88	22,22/15,88
Abmessungen (H/B/T)	mm	290/1.000/840	290/1.500/840	290/2.000/840	290/2.500/840	290/3.000/840
Anzahl benötigte Deckenhalterungen		4	4	4	8	8
Artikel-Nr. Set		2553625	2553626	2553627	2553628	2553629
Preis zzgl. ges. MwSt.	Euro	11.810,-	13.405,-	15.050,-	17.170,-	20.170,-

Zubehör für Türluftschleier VRF	Art.-Nr.	Preis (€)
Komfortdeckenhalterung DHD (1 Stück) Haltebügel mit Komfort-Schwingungsdämpfer zur Befestigung des Türluftschleiers an der Decke. Dämpft vibrationsbedingte Schallwerte um bis zu 17 dB(A). Die Halterung beinhaltet Spannschloss, Rechts-Links-Gewindestift, Gewindestange 1 m, Sicherungs- und Kontermutter sowie einen Einschlagdübel. Abhängelänge 0,2 bis 1,1 Meter.	2577717	105,-
Blende AVS für Komfortdeckenhalterung Die AVS Blende ist eine Aufsatzschale zur Verkleidung der Deckenhalterungen an Tedington Türluftschleieren. Somit können Deckenhalterungen und Rohrleitungen an sichtbar montierten Türluftschleieren formschön verkleidet werden. Je Befestigungspar wird ein AVS benötigt.	2577718	295,-
Kühlen/Heizen-Paket Für den erweiterten Einsatzbereich aller Türluftschleier zum Kühlen und Heizen. Spezielle Wärmetauscher mit Venturi-Verteilern, Kondensatpumpen und -wannen sind integriert. Sprechen Sie uns an.	auf Anfrage	auf Anfrage

InRow Single-Split

Highlights

- Zwei Leistungsklassen: **19 / 24 kW**
- Gehäuselängen in zwei Varianten mit 1.000 mm oder 1.200 mm (L)
- Wahlweise Axial- (A) oder Radialventilatoren (R)
- Radialventilator auch rechts (RR) oder links (RL) ausblasend
- Breite Zubehörpalette

Datencenter oder Datenräume haben für gewöhnlich zwei Dinge gemeinsam: Hohe interne Wärmelasten und Platzmangel. Auch treten die Wärmelasten 24 Stunden täglich und an 365 Tagen im Jahr auf. Daher sind die Anforderungen an ein Klimasystem vor allem größtmögliche Leistung, geringer Energieverbrauch und das bei kleinstmöglichem Platzbedarf.

Die InRow-Systeme Coolblade BTD sind speziell für die exakte Regelung von Kühlleistungen bei hohen, sensiblen Temperaturlasten entwickelt worden. Dabei bieten sie ein Höchstmaß an Einbauflexibilität, verbrauchen wenig Stellfläche und das bei ausgezeichnetener Energieeffizienz.

Große Gerätevielfalt

Die Coolblade BTD Klimaeinheiten stehen in den zwei Leistungsklassen 19 und 24 kW zur Verfügung. Jede Leistungsgröße ist in verschiedenen Versionen verfügbar. Das Standardgehäuse ist 1.000 mm, kann aber wahlweise in der Version „L“ mit 1.200 mm Länge geliefert werden. Dazu stehen Axialventilatoren „A“ und Radialventilatoren „R“ zur Auswahl, wobei die Radialversion rechts- und linksausblasend geliefert werden kann. Viel Freiheit, um das exakt passende Klimasystem für eine Datenraumanwendung zu finden.

Individuelles Zubehör

PSC - Kondensatpumpe o. Befeuchter

DAA - Doppelte Stromversorgung

GRLD - Lokales Netzwerk Datalink

PSN - SNMP protocol

PBA - BACnet-Protokoll über IP (Ethernet)

BAC - Serielle Bacnet-Karte

GLO - Gateway Modbus Lonworks

REFF - Relais für externen Rauch- oder Feuersensor

GCF - Rückseitige Filterabdeckung



Präzisionsklimaschränke Single-Split

Highlights

- Zwei Leistungsklassen: **19 / 24 kW**
- Außeneinheit mit stufenloser Leistungsregelung
- Luftausblas-Varianten oben oder unten
- 4,3" Touchscreen-Bedienterminal
- Überwachung über Webbrowser serienmäßig
- Intelligentes Ventilatormanagement
- Serieller Modbus RS485 Port und RJ45-Port für Modbus TCP/IP als Standard
- Kommunikation mit verschiedenen Überwachungs-/Fernwartungssystemen optional möglich
- Lokales LAN-Netzwerk mit bis zu 32 Klimaschränken optional möglich



DATATECH BTD ist ein anschluss- und betriebsbereiter, hoch kompakter Präzisionsklimaschrank in stehender Ausführung zur Klimatisierung von EDV- und Technikräumen sowie Flächen mit hoher thermischer Belastung.

Hohe Wirkungsgrade bzw. Energieeffizienz durch richtungweisende Ventilator-technologie und speziell auf die Anforderungen entwickelte Regelkonzepte. Alle Präzisionsklimaschränke werden im Herstellerwerk geprüft und sind für den Dauerbetrieb an 365 Tagen im Jahr ausgelegt.



DATATECH an Fujitsu Außeneinheit

Komfortable Bedienung inklusive

Als Besonderheit besitzen die DATATECH Präzisionsklimaschränke ein 4,3" Touchscreen-Bedienterminal, mit dem wichtige Parameter sehr komfortabel abgelesen und eingestellt werden können. Außerdem sind die ferngesteuerte Ein-/Ausschaltung des Gerätes und ein umfangreiches Alarmmanagement enthalten. Das gerade in den besonders sensiblen Bereichen eines Datacenters sehr wertvoll.

Individuelles Zubehör

- Filteralarm (Differenzdruck)
- Potentialfreie Betriebsmeldung
- 24 V-Relais für externen Rauch- oder Feuersensor
- Installations-Sockel (H = 200 mm)
- Motorbetriebene Jalousieklappe
- Doppelboden Grundrahmen, Höhe 300 mm
- Feuchtefühler, nur bei CO Version notwendig
- Kondensatpumpe
- Management Datalink
- SNMP Protokoll
- BACnet Protokoll over TC-IP (Ethernet)
- Serielle Bacnet-Karte
- Gateway Modbus Lonworks

Steckerfertig

Mobile, Kompakt- und Monoblock-Klimageräte





Highlights

Single-Split

Multi-Split

VRF-Systeme

DX-Systeme

STECKERFERTIG

Zubehör + CCM

Steckerfertige Klimageräte

Neben Split-, VRF-Klimatechnik- und DX-Systemen bietet Ihnen Swegon **steckerfertige Lösungen**. Zur Gruppe dieser **Klimageräte** zählen die mobil einsetzbaren Modelle AirBlue GAM und die AirBlue

Ulisse, das besonders einfach montierbare Monoblock-Gerät GAW und das leistungsstarke und zugleich auf das Notwendigste reduzierte Kompaktgerät AirBlue AK.

Mobile Klimageräte AirBlue GAM

Mit den mobilen, größtenteils mit dem natürlichen Kältemittel Propan R290 gefüllten Klimageräten, wird ohne großen Installationsaufwand die Raumtemperatur reguliert.

Bei den GAM Klimageräten wird die erwärmte Abluft über einen Schlauch nach draußen abgeleitet. Ein ansprechendes und elegantes Design und moderne Bedienelemente zeichnen diese mobilen Klimageräte aus. Die leichtgängigen Rollen machen den mobilen Einsatz bequem und einfach. So kann z. B. tagsüber das Wohnzimmer klimatisiert werden und nachts das Schlafzimmer.

Mobile Klimageräte AirBlue Ulisse

Immer dann, wenn eine feste Kälteinstallation nicht möglich oder gewünscht ist, wird auch die Ulisse zu einer echten Alternative gegenüber fest installierten Klimasystemen.

Die gesplittete Bauweise der AirBlue Ulisse sorgt für einen geräuschreduzierten Kühlbetrieb. Am Außengerät wird die warme Luft und auch evtl. anfallendes Kondensat der Inneneinheit direkt abgegeben. Der Vorteil hierbei ist, dass die Öffnung zum Außenbereich nur sehr klein ausfällt und somit das Mauerwerk geschont wird. Die Ulisse ist ab sofort mit dem umweltfreundlichen Kältemittel R32 gefüllt.



Mit dem AirBlue GAM flexibel klimatisieren, wo er gerade gebraucht wird.



Die AirBlue Ulisse ist flexibel einsetzbar, es reicht eine kleine Durchführungsöffnung zur Außeneinheit.

Kompaktgerät AirBlue AK 36 M

Das AirBlue Kompaktgerät mit dem Kältemittel R32 kombiniert Innen- und Außeneinheit in einem Gerät und ist optimal für den Fenster- und Wandeinbau. Der gesamte Montageaufwand besteht darin, eine geeignete Öffnung zum Einschieben des Kompaktgerätes zu erstellen, eine Konsole zu montieren und das Kompaktgerät auf der Konsole in der Öffnung zu platzieren.

Die Spannungsversorgung erfolgt durch einen handelsüblichen Haushaltsstecker. Das Gerät ist sofort betriebsbereit, da keine Kältemittelleitung mehr verlegt werden muss.



Innen- und Außeneinheit in einem: Das Kompaktgerät AK 36 M ist optimal für Fenster- und Wandeinbau.

Monoblock-Klimagerät AirBlue GAW 30 ECO

Eine Sonderform der steckerfertigen Lösungen ist das Monoblock-Klimagerät AirBlue GAW 30 ECO. Es wird fest im Raum montiert, es muss jedoch keine Kältemittelleitung verlegt werden.

Alle notwendigen Bauteile befinden sich in einem Gehäuse. Lediglich zwei Kernbohrungen sind zur Montage erforderlich. Das Modell mit integrierter Wärmepumpe ist gerade in der Übergangszeit oder in milden Wintern eine zeitgemäße Alternative, um Räume kostengünstig und schnell zu beheizen. Das AirBlue GAW 30 ECO mit Inverterregelung sorgt für einen energiesparenden und komfortablen Klimabetrieb.



Monoblock-Klimagerät GAW 30 ECO: feste Installation, ohne Kältemittelleitungen verlegen zu müssen.

Mobile Klimageräte

Highlights

- Geringer Montageaufwand
- Energieeffizienzklasse A (Kühlen)
- Energieeffizienzklasse A+ (Heizen)
- Für Raumvolumen bis zu 170 m³
- Steckerfertig
- Leise im Betrieb
- Einfache Bedienung
- Umweltfreundliche Kältemittel
- Infrarot-Fernbedienung inklusive

Die mobilen AirBlue Klimageräte lassen sich praktisch überall problemlos aufstellen, ohne jeden Montageaufwand. Sie sind sehr leise im Betrieb, wartungsfreundlich und zeichnen sich durch ein ansprechendes Design sowie hochwertige Materialien aus.

AirBlue GAM 12 HP ECO: Heizt und kühlt mit R290

Der AirBlue GAM 12 HP ECO zeichnet sich durch sein kompaktes Design aus, die Lenkrollen verleihen ihm hohe Mobilität. Dank der Wärmepumpenfunktion kann der GAM 12 HP ECO **kühlen und heizen**. Eine Entleerung des Tanks entfällt, weil das Kondensat verdampft und mit der Abluft nach außen geleitet wird. Der GAM 12 HP ECO verfügt über Energieeffizienzklasse A/A+, eine Infrarot-Fernbedienung und das natürliche Kältemittel R290.

AirBlue GAM 13 ECO: Leistung und Komfort mit R290

Durch modernes Design und ein hohes Maß an Komfort erfüllt der AirBlue GAM 13 ECO auch die Erwartungen anspruchsvoller Nutzer. Sein Geräuschpegel von maximal 52 dB(A) ist für ein mobiles Klimagerät mit einer Leistung von 3,52 kW unglaublich niedrig. Der AirBlue GAM 13 ECO setzt neue Maßstäbe durch den Einsatz des natürlichen Kältemittels R290.

AirBlue GAM 15 ECO: 5,2 kW Leistung mit R290

Das mobile Klimagerät im modernen Design erzeugt stolze **5,2 kW** Kühlleistung und ist damit für die Klimatisierung von Büro- oder Privaträumen bis ca. 170 m³ geeignet. Der **AirBlue GAM 15 ECO** wird mit dem Kältemittel R290 betrieben, dem effizienten, umweltfreundlichen und natürlichen Propan (GWP 3).

AirBlue Ulisse 13 DCI ECO: Flach und formschön mit R32

Die AirBlue Ulisse 13 DCI ECO ist ein leises, effizientes **Inverter-Splitklimagerät**. Innen- und Außeneinheit sind durch ein flexibles, trennbares Schlauchpaket für Kältemittel und Kondensat miteinander verbunden. Die Temperaturerfassung kann entweder in der Fernbedienung oder im Klimagerät erfolgen. Die Inneneinheit eignet sich durch ihre flache Bauweise bestens zur direkten Aufstellung an einer Wand und/oder unter einem Fenster.





GAM		12 HP ECO	13 ECO	15 ECO
Kühlleistung	kW	3,52	3,52	5,20
Heizleistung	kW	2,93	-	-
Für Raumvolumen bis ca.	m ³	115	115	170
Energieeffizienzklasse Kühlen/Heizen ²⁾		A/A ⁺	A/-	A/-
Energieeffizienzgröße Kühlen/Heizen	EER/COP	2,6/2,8	2,6/-	2,60/-
Schalldruckpegel ¹⁾	dB(A)	54-54,5	50,5-52	53-55
Schalleistungspegel	dB(A)	64	63	65
Spannungsversorgung	V/~ /Hz	230/1/50	230/1/50	230/1/50
Abmessungen (H/B/T)	mm	765/490/425	765/490/425	768/490/376
Gewicht	kg	35	34	36
Abluftschlauch Länge/Durchmesser	mm	1.500/150	1.500/150	1.500/160
Luftumwälzung (n/m/h)	m ³ /h	355/370/420	355/370/420	600/650/680
Energieverbrauch pro Jahr Kühlen/Heizen	kWh/a	700/550	700/-	1.000/-
Nennleistungsaufnahme Kühlen/Heizen	kW	1,35/1,05	1,35/-	2,0/-
GWP (Kältemittel R290)	kgCO ₂ eq.	3	3	3
GWP gesamt (Füllmenge in kg)	kgCO ₂ eq.	0,69 (0,23)	0,66 (0,22)	0,90 (0,30)
Artikel-Nr. Klimagerät		2611318	2611319	2616037
Preis zzgl. ges. MwSt.	Euro	1.685,-	1.620,-	1.845,-

Zubehör GAM			
Wanddurchführung	Art.-Nr.	2529507	2529507
Preis Wanddurchf. zzgl. ges. MwSt.	Euro	122,-	122,-
Hot Air Stop (Fensterabdichtung)	Art.-Nr.	2639790	2639790
Preis Hot Air Stop zzgl. ges. MwSt.	Euro	44,-	44,-



Ulisse		13 DCI ECO
Kühlleistung (min - nenn - max)	kW	0,78 - 3,70 - 4,00
Für Raumvolumen bis ca.	m ³	120
Energieeffizienzklasse ²⁾		A
Energieeffizienzgröße Kühlen	SEER	5,2
Schalldruckpegel Inneneinheit ¹⁾	dB(A)	34 - 37
Schalldruckpegel Außeneinheit max. ¹⁾	dB(A)	42
Schalleistungspegel innen/außen	dB(A)	55 / 62
Spannungsversorgung	V/~ /Hz	230/1/50
Abmessungen (H/B/T)	mm	Inneneinheit: 790/580/245, Außeneinheit: 490/525/250
Gewicht	kg	Inneneinheit: 44,0, Außeneinheit: 15,0
Luftumwälzung (n/m/h)	m ³ /h	335/375/400
Energieverbrauch pro Jahr Kühlen	kWh/a	247
Nennleistungsaufnahme	kW	0,71
Zulässige Innen- / Außentemperatur Kühlen	°C	19 bis 32 / 19 bis 46
GWP (Kältemittel R32)	kgCO ₂ eq.	675
GWP gesamt (Füllmenge in kg)	kgCO ₂ eq.	506 (0,75)
Förderhöhe Kondensatpumpe	mm	1.500
Artikel-Nr. Klimagerät		2616762
Preis zzgl. ges. MwSt.	Euro	3.350,-

Zubehör Ulisse 13 DCI		
2 m Verlängerung der Kältemittelleitung	Art.-Nr.	2611211
Preis 2 m Verlängerung zzgl. ges. MwSt.	Euro	345,-
4 m Verlängerung der Kältemittelleitung	Art.-Nr.	2611212
Preis 4 m Verlängerung zzgl. ges. MwSt.	Euro	410,-

Kompaktgerät

Highlights

- Inverter-Technologie
- Infrarot-Fernbedienung inklusive
- Umweltfreundliches Kältemittel R32
- Timerfunktion
- Sleep-Funktion
- Auto-Swing-Funktion der Luftleitlamellen

Das AirBlue Kompaktmodell AK 36 M ist auf das Nötigste reduziert, erbringt aber dennoch eine Leistung wie die großen Geräte. Obwohl die Abmessung des Kompaktgerätes nur 428/660/700 mm beträgt, wird eine Kühlleistung bis 3,65 kW erreicht. Der **inverter-geregelte** Verdichter und das hocheffiziente, umweltfreundliche Kältemittel R32 sind gut zur Umwelt und schonen den Geldbeutel.

Geringer Installationsaufwand

Das Kompaktgerät kombiniert Inneneinheit und Außeneinheit in einem und ist optimal für den Fenster- und Wandeinbau geeignet. Der gesamte Montageaufwand besteht darin, eine geeignete Öffnung zum Einschleiben des Kompaktmodells zu erstellen, eine Konsole unterzubauen und das Kompaktmodell auf der Konsole in der Öffnung zu platzieren.

Die Spannungsversorgung erfolgt durch einen handelsüblichen Haushaltsstecker. Stecken Sie einfach den Netzstecker in die Steckdose und schließen Sie den Kondensatschlauch für mögliches Tauwasser an. Das Gerät ist sofort betriebsbereit, da keine Kältemittelleitung mehr verlegt werden muss.

Inverter-Technologie

Das Kompaktmodell der neuesten Generation nutzt die Invertertechnologie zur Leistungsregelung des Verdichters, um möglichst geräuscharm, komfortabel und energieschonend zu klimatisieren.

Umfassende Funktionen, kinderleichte Bedienung

Die Bedienung des Gerätes ist kinderleicht und selbsterklärend. Sie erfolgt entweder direkt am Gerät oder durch die serienmäßige Infrarot-Fernbedienung. Neben dem reinen Kühlbetrieb kann das Gerät auch zur Entfeuchtung und zur Lüftung verwendet werden. Der Wartungsaufwand ist sehr gering und der Betrieb zuverlässig.

Typische Einsatzgebiete

- Kiosk
- Blumenladen
- Showroom (Fahrzeughandel)
- Container - Büros





Kompaktgerät		AK 36 M
Nennkühlleistung	kW	0,7 - 3,65 - 3,9
Für Raumgrößen bis ca.	m ²	24
Schalldruckpegel Innen (n/m/h)	dB(A)	46/48/50
Schalldruckpegel Außen (n/m/h)	dB(A)	54/56/58
Schalleistungspegel Innen (n/m/h)	dB(A)	55/57/59
Schalleistungspegel Außen (n/m/h)	dB(A)	61/63/65
Spannungsversorgung	V/~ /Hz	230/1/50
Empfohlene Absicherung	A	16
Abmessungen (H/B/T)	mm	428/660/700
Gewicht	kg	50
Luftumwälzung Innen n/m/h	m ³ /h	380/430/480
Luftumwälzung Außen max.	m ³ /h	1.200
Energieeffizienzklasse Kühlen		A
Energieeffizienzgröße Kühlen	SEER	5,40
Energieverbrauch pro Jahr	kWh/a	240
Nennleistungsaufnahme	W	1.030
Betriebsbereich Innentemperatur	°C	16 bis 30
Betriebsbereich Außentemperatur	°C	16 bis 43
GWP (Kältemittel R32)	kgCO ₂ eq.	675
GWP gesamt (Füllmenge in kg)	kgCO ₂ eq.	425 (0,63)
Artikel-Nr.		2596251
Preis zzgl. ges. MwSt.	Euro	1.545,-

Monoblock-Klimageräte

AirBlue GAW 30 ECO

Highlights

- Für Raumvolumen bis zu 95 m³
- Natürliches und umweltfreundliches Kältemittel
- Als Truhen- oder Wandgerät einsetzbar
- Infrarot-Fernbedienung
- 3 Lüfterstufen
- Automatikbetrieb
- Auto-Restart nach Spannungsausfall
- Winterregelung bis -5 °C

Fernbedienungen

- ⊗ Infrarot-Fernbedienung **(inklusive)**



Das Monoblock-Klimagerät AirBlue GAW 30 ECO zeichnet sich durch hohen Komfort bei geringem Montageaufwand aus. Statt einer kompletten Kälteverrohrung sind zur Montage einfach nur zwei Kernbohrungen notwendig. Dabei kann die Installation als **Wand- oder Truhengerät** erfolgen.

AirBlue GAW 30 ECO ist mit fortschrittlicher DC Inverter-technologie ausgestattet. Hierdurch wird eine bedarfsgerechte, minimale Energieaufnahme bei maximalem Komfort gewährleistet. Das Monoblock-Klimagerät GAW 30 ECO verfügt zudem über eine effiziente Heizfunktion.



Einsatz als Truhengerät



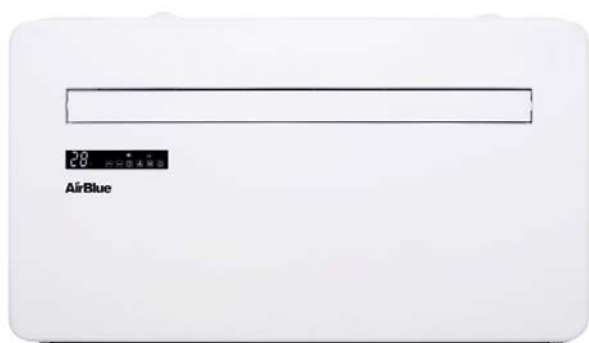

Einsatz als Wandgerät

Die Energieeffizienzklasse A gilt für den Kühl- und den Heizbetrieb. Eine Winterregelung zum Betrieb bis -5 °C, eine komfortable Fernbedienung, der flexible Einsatz **als Wand- oder Truhengerät** und der niedrige Geräuschpegel sind Ausstattungsmerkmale, die das Klimagerät AirBlue GAW 30 ECO für eine Vielzahl von Anwendungen prädestiniert.



NEU

Monoblock Klimagerät		GAW 30 ECO
Kühlleistung (min - nenn - max) 	kW	1,0 - 2,9 - 3,5
Heizleistung (min - nenn - max) 	kW	0,7 - 2,3 - 2,9
Für Raumvolumen bis ca.	m ³	95
Energieeffizienzklasse Kühlen ²⁾		A
Energieeffizienzklasse Heizen ²⁾		A
Energieeffizienzgröße Kühlen	EER	2,60
Energieeffizienzgröße Heizen	COP	3,10
Energieverbrauch pro Jahr Kühlen/Heizen	kWh/a	550/350
Schalldruckpegel ¹⁾	dB(A)	31-47
Schalleistungspegel max.	dB(A)	58
Spannungsversorgung	V/~ / Hz	230/1/50
Empfohlene Absicherung	A	10
Nennleistungsaufnahme Kühlen/Heizen	kW	1,1/0,7
Abmessungen (H/B/T)	mm	585 x 1.000 x 200
Gewicht	kg	42,5
Luftumwälzung innen Kühlen (n/m/h)	m ³ /h	350/450/520
Luftumwälzung innen Heizen (n/m/h)	m ³ /h	330/430/500
Zulässige Außentemperatur Kühlen	°C	-5 bis 35
Zulässige Außentemperatur Heizen	°C	-10 bis 25
GWP (Kältemittel R290)	kgCO ₂ eq.	3
GWP gesamt (Füllmenge in kg)	kgCO ₂ eq.	0,87 (0,29)
Winterregelung		integriert
Artikel-Nr. Klimagerät		2623526
Preis zzgl. ges. MwSt.	Euro	2.660,-

Zubehör + GLT-Anbindung

Montage und Steuerung





ZUBEHÖR + CCM

Steckerfertig

DX-Systeme

VRF-Systeme

Multi-Split

Single-Split

Highlights

Zubehör und GLT-Anbindung Splitklima

Alles aus einer Hand

Neben qualitativ hochwertigen Fujitsu Klima-Systemen finden Sie im Produktprogramm auch sinnvolles Zubehör für eine einfache Montage, eine individuelle Nutzung der Systeme sowie Anbindungsmöglichkeiten an Meldesysteme und die Gebäudeleittechnik.

Das Sortiment umfasst Montage- und Installationsmaterial namhafter Hersteller wie z. B. Montagekonsolen, Dämmsockel, Kältemittelleitungen, Umweltschutzwannen und Kondensatpumpen, darüber hinaus auch Meldeeinrichtungen und Schnittstellen für verschiedene Haustechniken.

Comfort-Control-Management (CCM)

Serienmäßig sind bei allen Fujitsu Invertergeräten mit Hilfe von Zusatzsteckern zahlreiche Funktionen aktivierbar, wie z. B. „Externes Ein- oder Ausschalten“, das Abgreifen von Betriebs- oder Störmeldungen, die Freigabe des Stützlufters für Außenluftversorgung oder die Aktivierung des geräuschreduzierten Betriebes.

Durch **Netzwerkkonverter** verbinden Sie Split- und Multisplit-Einheiten mit der LON-Kommunikation von VRF-Systemen. Durch eine Vielzahl an Schnittstellen besteht die Möglichkeit, Fujitsu Klimasysteme an Gebäudeleittechniken, die auf **LonWorks, BACnet, KNX** oder **Modbus** basieren, anzuschließen.

Besteht keine hauseigene Gebäudeleittechnik, kann ein separates KNX-Netzwerk aufgebaut und alle angeschlossenen Klimaanlage und andere KNX-Baugruppen zentral gesteuert werden.

CCM Mini Web

Vielseitig und günstig ist das CCM Mini Web, das die webbasierte Bedienung von Fujitsu Klima- und VRF-Geräten ermöglicht.

Viele Zeitprogramme mit Voreinstellungen stehen zur Verfügung, aber auch die Fernwartung sowie Stör-, Status- und Alarmmeldungen per Email sind möglich.

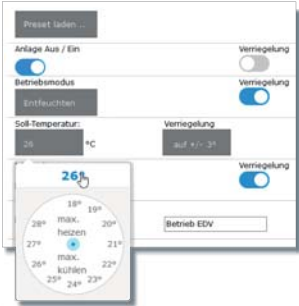

Warn- und Störmeldung per Email erhalten und ein Problem erkennen, bevor es sich auswirkt.

Alle Geräte im Überblick, mit nur einer Anmeldung.

Zusätzlich bietet das CCM Mini Web auch Serverraum-Funktionen mit Zeit-, Stör-, Redundanz- und Spitzelastschaltungen mit 3 Geräten / Gruppen per Kabel oder unbegrenzt über Netzwerk.



CCM Mini Web auf allen browserfähigen Geräten

Zubehör



Kältemittelleitungen
mit Brandschutz B-s2, d0



Dämmklebeband weiß



Aktive Winterregelung AWR 39K

Kältemittelleitung (zertifiziert nach DIN 4102-1 EN 12735-1)

Ø (mm)	Aufbau	Länge	Art.-Nr.	Preis (€)
6,00	Wandstärke 1,0 mm, Dämmung 9 mm, widerstandsfähige Außenhaut, UV-beständig.	25 m	2011487	245,-
10,00	Wandstärke 1,0 mm, Dämmung 9 mm, widerstandsfähige Außenhaut, UV-beständig.	25 m	2011488	387,-
12,00	Wandstärke 1,0 mm, Dämmung 11 mm, widerstandsfähige Außenhaut, UV-beständig.	25 m	2011489	458,-
16,00	Wandstärke 1,0 mm, Dämmung 11 mm, widerstandsfähige Außenhaut, UV-beständig.	25 m	2011490	621,-
18,00	Wandstärke 1,0 mm, Dämmung 11 mm, widerstandsfähige Außenhaut, UV-beständig.	25 m	2011491	687,-
22,00	Wandstärke 1,0 mm, Dämmung 14 mm, widerstandsfähige Außenhaut, UV-beständig.	25 m	2565532	894,-
6,35 (1/4")	Wandstärke 0,8 mm, Dämmung 9 mm, widerstandsfähige Außenhaut, UV-beständig.	25 m	2005984	213,-
9,52 (3/8")	Wandstärke 0,8 mm, Dämmung 9 mm, widerstandsfähige Außenhaut, UV-beständig.	25 m	2005985	311,-
12,70 (1/2")	Wandstärke 0,9 mm, Dämmung 9 mm, widerstandsfähige Außenhaut, UV-beständig.	25 m	2005986	403,-
15,85 (5/8")	Wandstärke 0,9 mm, Dämmung 9 mm, widerstandsfähige Außenhaut, UV-beständig.	25 m	2005987	621,-
19,05 (3/4")	Wandstärke 1,0 mm, Dämmung 9 mm, widerstandsfähige Außenhaut, UV-beständig.	25 m	2005988	796,-

Achtung! Aufgrund der aktuellen Preisdynamik bei Kupfer sind Änderungen möglich.

Artikel/Bezeichnung	Länge	Art.-Nr.	Preis (€)
Dämmklebeband weiß, 50 mm (passend zur Isolation der Kältemittelleitungen)	10 m	2525948	22,-
PVC-Klebeband weiß, 50 mm (passend zur Isolation der Kältemittelleitungen)	10 m	2525949	8,-

Winterregelung

Artikel/Bezeichnung	Art.-Nr.	Preis (€)
Aktive Winterregelung AWR 39K für Technikräume im Ganzjahresbetrieb. Außentemperaturabhängige, aktive Winterregelung eingebaut in Single-Split Invertergeräten. Erweiterter Einsatzbereich bis -20°C. Zur geregelten Leistungssteigerung im Winter und Optimierung des Regelverhaltens bei hoher sensibler Last z.B. in Serverräumen.	2578041	450,-
Aktive Winterregelung AWR 39K, lose (Beschreibung wie oben).	2575164	273,-

Zubehör

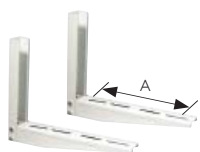

Montagekonsole



Montageschiene



Dämmsockel

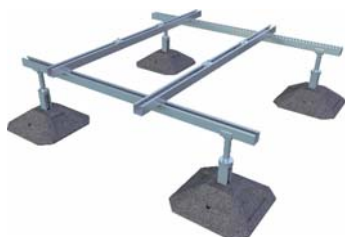

Flex-O-Frame XL
Höhenverstellbares Aufstellsystem
mit Schwingungsdämpfung

Montagematerial

Artikel/Bezeichnung	Art.-Nr.	Preis (€)
Montagekonsole 110 , Tragkraft bis 110 kg, pulverbeschichtet, inkl. Montagematerial. Ausleger 410 mm, max. Fußmaß: 375 mm	2534350	71,-
Montagekonsole 150 , Tragkraft bis 150 kg, lackiert, inkl. Montagematerial. Ausleger 550 mm, max. Fußmaß: 430 mm	2542948	93,-
Montagekonsole 200 , Tragkraft bis 200 kg, pulverbeschichtet, inkl. Montagematerial. Ausleger 460 mm, max. Fußmaß: 390 mm	2534352	98,-
Montagekonsole 200 VA , Tragkraft bis 200 kg, Edelstahlausführung, inkl. Montagematerial. Ausleger 460 mm, max. Fußmaß: 390 mm	2534351	185,-
Montageschiene (bis 760 kg), 1 Paar, Maße: 80 x 90 x 450 mm	2005992	33,-
Montageschiene (bis 760 kg), 1 Paar, Maße: 80 x 90 x 1.000 mm	2006224	55,-
Dämmsockel 600 (bis 300 kg), 1 Stück, Maße: 100 x 190 x 600 mm	2538358	60,-
Dämmsockel 1.000 (bis 400 kg), 1 Stück, Maße: 100 x 190 x 1.000 mm	2603258	93,-
Dämmsockel 1.200 (bis 500 kg), 1 Stück, Maße: 100 x 140 x 1.200 mm	2558871	120,-
Flex-O-Frame XL Dachkonsole „Grundmodul“ höhenverstellbares Komfortmodell (von 265-420 mm) zur schnellen Montage bei schwierigen Aufstellbedingungen (bis 800 kg). Sicheres und direktes Befestigen einer Umweltschutzwanne, inkl. Befestigungsmaterial. Maße: 1.330 x 1.330 mm	2609458	1.112,-
Flex-O-Frame XL Dachkonsole „Up“ Erweiterungsmodul zur Vergrößerung der Grundmodulbreite (von 265-420 mm) um jeweils 1,33 m (+400 kg), inkl. Befestigungsmaterial. Maße: 1.330 x 1.330 mm	2609459	992,-
Flex-O-Frame Dachkonsole „Smart“ Flex-O-Frame Dachkonsole „Smart“ Ersatz-Standbein mit Kugelkopf für „Grundmodul“ oder „Up“, um schräge Aufstellflächen auszugleichen.	2605518	191,-
Abhängung Umweltschutzwanne passende Abhängevorrichtung, um Schutzwannen schnell unter einem Flex-O-Frame-System zu installieren.	2605519	256,-
Sturmsicherung Wanne spezielle Sicherung gegen unbeabsichtigtes Entnehmen der Umweltschutzwanne.	2605520	164,-
Reparaturschalter P1-20 für 230 V-Außeneinheiten, bis 20 A. Kann in der AUS-Stellung mittels Vorhängeschloss gesichert werden. Roter Drehschalter auf gelber Grundplatte in Schaltgehäuse IP 65.	2577481	104,-
Reparaturschalter P1-25 für 400 V-Außeneinheiten, bis 25 A. Beschreibung wie oben.	2577479	164,-
Reparaturschalter P1-32 für 400 V-Außeneinheiten, bis 32 A. Beschreibung wie oben.	2577704	185,-
Reparaturschalter P3-63 für 400 V-Außeneinheiten, bis 63 A. Beschreibung wie oben.	2611820	349,-

Zubehör



AuRü-Umweltschutzwanne gem. WHG
Mit eingebautem Ölabscheider bei Außen-
aufstellung, inkl. Querträger. Die Wanne ist
ca. 100 mm größer als die Außeneinheit zu
wählen.

Umweltschutzwanne

Artikel/Bezeichnung	Maße (HxBxT) mm	Art.-Nr.	Preis (€)
AuRü-LC-2 Edelstahlausführung mit integriertem Ölabscheider und Montagematerial.	80 x 950 x 400	2612913	719,-
AuRü-LC-3 Edelstahlausführung mit integriertem Ölabscheider und Montagematerial.	80 x 1.200 x 500	2602460	774,-
AuRü-LC-5 Edelstahlausführung mit integriertem Ölabscheider und Montagematerial.	80 x 1.200 x 1.000	2602461	1.472,-
AuRü-LC-7 Edelstahlausführung mit integriertem Ölabscheider und Montagematerial.	80 x 1.200 x 1.500	2602462	1.744,-
Heizblock inkl. integrierter Steuerung für den Ganzjahresbetrieb, 230 V/50 Hz.	-	2605521	730,-



Schallschutzhaube **Climeleon Wave**

Schallschutz

Artikel/Bezeichnung	Art.-Nr.	Preis (€)
Climeleon Wave 5 Schallschutzhaube zur Reduzierung des Schalldrucks um mindestens 7 dB(A). Ausreichend für Außeneinheiten bis 8 kW*).	2604791	3.200,-
Climeleon Wave 7 Schallschutzhaube zur Reduzierung des Schalldrucks um mindestens 7 dB(A). Ausreichend für Außeneinheiten bis 10 kW*).	2604792	3.550,-
Climeleon Wave 11 Schallschutzhaube zur Reduzierung des Schalldrucks um mindestens 7 dB(A). Ausreichend für Außeneinheiten bis 14 kW*).	2604793	4.850,-
Climeleon Wave 13 Schallschutzhaube zur Reduzierung des Schalldrucks um mindestens 7 dB(A). Ausreichend für Außeneinheiten bis 16 kW*).	2604794	5.720,-



Com-Tester

Service-Zubehör

Artikel/Bezeichnung	Art.-Nr.	Preis (€)
Com-Tester Meßgerät aus 2 Meßspitzen mit LEDs zur leichten Diagnose von Kommunikationsfehlern und zur Spannungsprüfung.	2545566	191,-
Single-Split Monitoring-Tool UTY-ASSX Aufzeichnung und Betriebsstatusanzeige von Temperaturwerten, Lüfter- und Verdichterdrehzahl, Öffnungsgrad der Einspritzventile und Status des Kommunikationssignals in übersichtlicher Tabellen- form. Temperaturwerte zusätzlich in konfigurierbaren Diagrammen visualisiert. Auslesen anstehender und aufgezeichneter Fehler.	2577647	600,-
Messwertgeber USB 10-20 simuliert ein 0...10 V DC oder 4-20 mA Regelsignal ohne ange- schlossene Gebäudetechnik für Service- oder Wartungsarbeiten. Der Messwertgeber wird einfach über einen USB-Anschluss per PC oder Netzteil mit Spannung versorgt.	2573881	447,-

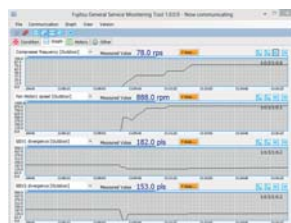

Single-Split Monitoring-Tool
UTY-ASSX

Zubehör



Frischlucht-Kit für Kassetten-/3D-Kassettenmodelle UTZ-VXRA



Zwischenblende UTG-BAYA-W



Präsenzmelder UTY-SHZXC

Zubehör für Kassettenmodelle

Artikel/Bezeichnung	Art.-Nr.	Preis (€)
Frischlucht-Kit UTZ-VXAA für Euro-Kassettenmodelle. Zwischenstück zum Einbringen von Frischluft (max. 10 %) in den Luftansaugbereich vor dem Wärmetauscher der Euro-Kassettenmodelle. Erhöht die Einbautiefe um 120 mm.	2549195	414,-
Frischlucht-Kit UTZ-VXRA für Klassik- und 3D-Kassettenmodelle. Zwischenstück zum Einbringen von Frischluft (max. 10 %) in den Luftansaugbereich vor dem Wärmetauscher. Erhöht die Einbautiefe um 120 mm.	2599852	501,-
Zwischenblende UTG-BAYB-W für Euro-Kassettenmodelle AUYG mit 620 x 620 mm Blende. Zur Reduzierung der erforderlichen Einbautiefe in Zwischendecken um 10 mm, aus Acrylglas (RAL 9016).	2611201	327,-
Zwischenblende UTG-AAYB-W wie oben, zur Reduzierung der Einbautiefe um 20 mm.	2611202	327,-
Zwischenblende UTG-CAYB-W wie oben, zur Reduzierung der Einbautiefe um 30 mm.	2616996	360,-
Zwischenblende UTG-DAYB-W wie oben, zur Reduzierung der Einbautiefe um 40 mm.	2616997	392,-
Zwischenblende UTG-EAYB-W wie oben, zur Reduzierung der Einbautiefe um 50 mm.	2616998	436,-
Zwischenblende UTG-BKXA-W für Klassik- und 3D-Kassettenmodelle. Zur Reduzierung der Einbautiefe bei schmalen Zwischendecken von bis zu 50 mm. Farbe weiß (RAL 9016), überstreichbar.	2553675	120,-
Vollverkleidung UTG-GAYA-W für Euro-Kassettenmodelle AUYG mit den Abmessungen 760 x 760 x 265 mm, aus Acrylglas (RAL 9016).	2611204	937,-
Kondensatanschluss-Adapter 19 mm GM 63 für Kassetten- und Zwischendeckenmodelle.	2526120	9,-
Verschlussblende UTR-YDZB für Euro-Kassettenmodelle. Zum Verschließen einer Ausblasöffnung des Kassettenkorpus, um Zugerscheinungen zu vermeiden.	2564977	65,-
Verschlussblende UTR-YDZK für Kassettenmodelle. Zum Verschließen einer Ausblasöffnung des Kassettenkorpus, um Zugerscheinungen zu vermeiden.	2538360	65,-
Präsenzmelder (weiß) UTY-SHZXC für weiße 3D-Kassettenmodelle. Zur Energieeinsparung und Effizienzsteigerung. Erkennt, ob sich Personen im Raum befinden und passt die benötigte Leistung an.	2599851	218,-

Zubehör



Komfort-Luftgitter
UTD-GXTA/GXTB



Temperaturfernfühler UTD-XSZX



Luftansaugkasten zu ARXG

Zubehör für Zwischendeckenmodelle

Artikel/Bezeichnung	Art.-Nr.	Preis (€)
Komfort-Luftgitter UTD-GXTA-W für ARXG 07-14KLLAP/KSLAP. Abmessungen (H/B/T) 180/683/93 mm. Im flachen Design und verkehrsweißer Farbe RAL 9016. Die Lamellen des Komfort-Luftgitters schließen automatisch bei ausgeschalteter Inneneinheit und verhindern so den Einblick in den Luftkanal.	2558875	240,-
Komfort-Luftgitter UTD-GXTB-W wie oben, für ARXG 18KLLAP/KSLAP. Abmessungen (H/B/T) 180/883/93 mm.	2558876	273,-
Fernfühler UTY-XSZX zur Aufputzmontage, für ARXG-Modelle zur besseren Erfassung der Raumtemperatur bei hohem Außenluftanteil.	2590340	131,-
Kanal-Luftfühler zur besseren Erfassung der Temperatur in einem Luftkanal bei Zu- oder Abluftregelung. NTC 10K-Fühler mit Schutzgehäuse und Hülse.	2553352	125,-
Luftfilter UTD-LF25NA langlebiger, auswaschbarer Nylonfilter für ARXG KMLA. Bestehend aus 2 x Kunststoffrahmen mit Filtermedium.	2510636	240,-
Luftfilter UTD-LF60KA langlebiger, auswaschbarer Nylonfilter für ARXG KHTA (hohe Pressung). Bestehend aus 2 x Kunststoffrahmen mit Filtermedium.	2519506	262,-
Luftfilter UTD-LFNC langlebiger, auswaschbarer Nylonfilter für ARXG KHTAP. Bestehend aus 2 x Kunststoffrahmen mit Filtermedium.	2600878	240,-
Luftfilter UTD-LFNB langlebiger, auswaschbarer Nylonfilter für ARXG KHTAP. Bestehend aus 2 x Kunststoffrahmen mit Filtermedium.	2600825	240,-
Luftfilter UTD-LFNA langlebiger, auswaschbarer Nylonfilter für ARXG KHTAP. Bestehend aus 2 x Kunststoffrahmen mit Filtermedium.	2600824	240,-
Luftfilter UTD-LFKA langlebiger, auswaschbarer Nylonfilter für ARYG 72-90LHTA. Bestehend aus 2 x Kunststoffrahmen mit Filtermedium.	2610274	240,-
Luftansaugkasten mit Revisionsöffnung für Filtermatte zu ARXG 07 bis 14 (Slim/Hotel).	2570449	414,-
Luftansaugkasten mit Revisionsöffnung für Filtermatte zu ARXG 18 (Slim/Hotel).	2577938	436,-
Luftansaugkasten mit Revisionsöffnung für Filtermatte zu ARXG 22 bis 45 (Silent).	2538362	812,-
Rundflansch Ø 200 mm UTD-RF204 (4er-Set) für ARXG 22-45K.	2001780	87,-
Kondensatpumpe UTZ-PX1NBA zu ARXG 24-45 (Silent), mit Störmeldekontakt. Fördermenge drucklos: 8 l/h. Förderhöhe: max. 1 m. Nennweite Schlauchanschluss: 16 mm. Abmessungen Pumpenblock (L/B/H): 168/141/162 mm.	2537423	327,-

Zubehör



Mini Flowwatch 3 WiFi



Mini Flowwatch 2



Ecoline



Vision

Siccom Kondensatpumpen

Bezeichnung	Flowatch 3 WiFi	Flowatch 2	Ecoline	Vision
Hersteller	Siccom	Siccom	Siccom	Siccom
Besonderheit	Eigenes WLAN, Service via Browser	Easy-Fix Montageset 2558506/ 20,-	-	Unterbau
Fördermenge drucklos (l/h); Förderhöhe (m)	15 l/h; max. 10 m	10; max. 10	13,2; max. 10	15; max. 10
Saughöhe (m)	2	2	1,5	-
Schlauchanschluss Nennweite (mm)	4 bis 6	4 bis 6	4 bis 6	4 bis 6
Pumpenblock Abmessungen L/B/H (mm)	272/35/43	85/30/47	125/30/30	62/230/55
Schwimmer Abmessungen L/B/H (mm)	76/38/36	50/37/36	90/32/42	-
Störmeldekontakt	ja	ja	-	ja
Artikel-Nr.	2645006	2522737	2608976	2578568
Preis (€) zzgl. ges. MwSt.	469,-	229,-	147,-	218,-



Flowatch Design



Ecotank 2.5



Sunny

Bezeichnung	Flowatch Design	Ecotank 2.5	Sunny
Hersteller	Siccom	Siccom	Siccom
Besonderheit	Mit Winkelkanal, 800 mm (RAL 9010)	Mit Behälter	Mit Behälter, sehr leise
Fördermenge drucklos (l/h); Förderhöhe (m)	10; max. 10	300; max. 4,6	12; max. 7,0
Saughöhe (m)	-	-	-
Schlauchanschluss Nennweite (mm)	4 bis 6	7 bis 32	7 bis 32
Pumpenblock Abmessungen L/B/H (mm)	85/30/47	290/140/115	180/110/100
Schwimmerschalter Abmessungen L/B/H (mm)	50/37/36	-	-
Störmeldekontakt	ja	ja	ja
Artikel-Nr.	2530304	2597898	2558887
Preis (€) zzgl. ges. MwSt.	251,-	153,-	273,-

Zubehör

Farbe passend zum Klimagerät



EE 600



Eco



EE 1200 K



EE 400 M



EE 900 M
(mit Taupunktsteuerung oder Schwimmerschalter)

Eckerle Kondensatpumpen

Bezeichnung	EE 600	Eco	EE 1200 K
Hersteller	Eckerle	Eckerle	Eckerle
Besonderheit	-	-	Mit Winkelkanal, 600 mm (RAL 9016)
Fördermenge drucklos (l/h); Förderhöhe (m)	6; max. 6	10; max. 10	10; max. 10
Saughöhe (m)	1,5	1,5	-
Schlauchanschluss Nennweite (mm)	8	8	8
Pumpenblock Abmessungen L/B/H (mm)	77/32/50	77/35/62	78/42/46
Schwimmerschalter Abmessungen L/B/H (mm)	82/39/39	82/39/39	82/39/39
Störmeldekontakt	nein	ja	ja
Artikel-Nr.	2596472	2510667	2519709
Preis (€) zzgl. ges. MwSt.	147,-	196,-	218,-

Bezeichnung	EE 400 M	EE 900 M-S	EE 900 M-T
Hersteller	Eckerle	Eckerle	Eckerle
Besonderheit	Mit Behälter	Kolbenpumpe	Kolbenpumpe, taupunktgesteuert
Fördermenge drucklos (l/h); Förderhöhe (m)	350; max. 4	6; max. 7	6; max. 7
Saughöhe (m)	-	2,0	2,0
Schlauchanschluss Nennweite (mm)	8	6	6
Pumpenblock Abmessungen L/B/H (mm)	185/85/100	152 /85/114	152/85/114
Schwimmerschalter Abmessungen L/B/H (mm)	-	82/39/39	Fühler- Kabellänge 3 m
Störmeldekontakt	ja	ja	-
Artikel-Nr.	2008793	2565565	2565564
Preis (€) zzgl. ges. MwSt.	196,-	316,-	316,-

GLT-Anbindung

Comfort-Control-Management



Netzwerk-Konverter UTY-VTGX



Fernstörmeldung FSM 216



Redundanzmodul USM 208

Artikel/Bezeichnung	Art.-Nr.	Preis (€)
Netzwerk-Konverter UTY-VTGX zur Anbindung von Single-Geräten mit serieller Kommunikation an VRF-Bus. Angebundene Geräte können über zentrale Steuereinheiten wie System-Controller, Touch-Controller und Fernwartungs-Software angewählt werden.	2600540	392,-
Fernstörmeldemodul FSM 216 zur leichten Montage zwischen Steuer- und Anzeigeplatine, zur externen Weitermeldung von Betriebs- und Störmeldungen für R410A Fujitsu Inverter-Split-Geräte außer Mini-Truhen-, Zwischendecken- und Wandmodellen < 5 kW. Bei anderen Wandmodellen ist ein passender Kabelsatz notwendig. Das Modul ist zu allen Vorgängermodellen abwärtskompatibel.	2538355	360,-
Kabelsatz zu Fernstörmeldemodul FSM 216 für Fujitsu Inverter-Split-Geräte ASYG 18-30LFCA/LFCC.	2545135	55,-
Verlängerungskabelsatz 300 mm zu Fernstörmeldemodul FSM 216 zur Verlängerung der Verbindungskabel um 300 mm zwischen FSM und Fujitsu Inverter-Split-Geräten.	2559334	38,-
Redundanzmodul-Set USM 208 inkl. Temperaturerfassung zum wechselseitigen Betrieb von 2 Inneneinheiten. Umschaltung erfolgt bei Störung, Raumübertemperatur oder Grundlast. Passend für alle Inverter-Inneneinheiten aus dem Produktprogramm. Zwei Eingangsstecker XHP-03V-1 sind im Lieferumfang des USM 208 enthalten. Bei Wandmodellen ist eine passende Kommunikationsbox notwendig.	2538356	414,-
Stecker „Externes Ein/Aus“ XHP-03V-1 Eingangsstecker (3-polig), bei ARXG 45-54KHTA nur in Verbindung mit Verbindungsstecker (2-polig) PAP-02V-S zu verwenden. Bei Wandmodellen nur in Kombination mit passender Kommunikationsbox (siehe Seite 193) zu verwenden.	2550250	11,-
Verbindungsstecker (2-polig) PAP-02V-S für ARXG KHTA. In Verbindung mit Eingangsstecker (3-polig) XHP-03V-1 für externes Ein-/Aus- und Betriebssignal zu verwenden.	2550247	33,-
Stecker „Meldeausgangssignale“ XHP-02V-1 Ausgangsstecker (2-polig) für Inneneinheiten AUXG, ABYG, AGYG, ARXG. Bei Wandmodellen nur in Kombination mit passender Kommunikationsbox (siehe Seite 193) zu verwenden.	2550242	11,-
Stecker „Meldesignale“ PAP-02V-1 Ausgangsstecker (2-polig) für AUXG, ABYG, ARXG, ARYG.	2550253	15,-
Stecker „Signaleingangs- und Meldeausgangssignale“ XAP-03V-1 Steckkontakt (3-polig), für Außeneinheiten AOYG 36. Nur in Kombination mit Netzteil DCV 12 zu verwenden.	2550246	8,-
Netzteil DCV 12 zum Bereitstellen der externen Spannungsversorgung von 12 V DC bei Meldeausgangs- oder Steuereingangskontakten der Innen- und Außeneinheiten.	2553635	120,-

GLT-Anbindung



KNX-Schnittstelle



Modbus-Schnittstelle



WiFi-Schnittstelle UTY-TFNXZ1



WiFi-Schnittstelle UTY-TFSXF2

Comfort-Control-Management

Artikel/Bezeichnung	Art.-Nr. (inkl. Progr.)	Preis (€) (inkl. Progr.)
Kommunikationsbox UTY-TWBXF2 für Fujitsu Inneneinheiten ASYG 09-14KMCC. Zum Verwenden einer Schnittstelle, eines externen Kontaktes und zum Abgreifen einer Betriebsmeldung. Bei optionaler Kabel-Fernbedienung bereits im Lieferumfang enthalten.	2612602	229,-
Kommunikationsbox UTY-XCSXZ2, inklusive Gehäuse für Fujitsu Inneneinheiten ASYG_KGTB/KETA und 18 bis 36KMTA/B. Zum Verwenden einer Schnittstelle, eines externen Ein/Aus-Kontaktes (z. B. für USM 208) und zum Abgreifen einer Betriebsmeldung.	2607022	207,-
Kommunikationsbox UTY-XCSX-U mit Gehäuse UTZ-GXRA (Set) für Fujitsu Inneneinheiten AUXG_KVLA/KRLB. Zur Verarbeitung eines weiteren externen Einganges und drei weiteren, wählbaren externen Ausgängen (Meldungen).	2599854	360,-
Kommunikationsbox UTY-XCSX-B mit Gehäuse UTZ-GXEA (Set) für Fujitsu Inneneinheiten ABYG_KRTA. Zur Verarbeitung eines weiteren externen Einganges und drei weiteren, wählbaren externen Ausgängen (Meldungen).	2618088	360,-
Kommunikationsbox UTY-XCSX-R mit Gehäuse UTZ-GXNA (Set) für Fujitsu Inneneinheiten ARXG_KHTAP. Zur Verarbeitung eines weiteren externen Einganges und drei weiteren, wählbaren externen Ausgängen (Meldungen).	2600774	360,-
Modbus-Schnittstelle UTY-VMSX Integriert 1 Fujitsu Inneneinheit mittels der UART-Schnittstelle in eine Modbus-fähige GLT. Die Spannungsversorgung erfolgt aus der Inneneinheit.	2600850	327,-
Modbus-Schnittstelle FJ-RC-MBS1 Integriert 1 Fujitsu Inneneinheit mittels der 3-adrigen Fernbedienungsklemme in eine Modbus-fähige GLT. Die Spannungsversorgung erfolgt aus dem 230 V-Netz. Bei Kompakt-Wandmodellen ist eine passende Kommunikationsbox notwendig.	2572310	512,-
WiFi-Schnittstelle UTY-TFSXW1 Integriert Fujitsu Inneneinheiten, Wandmodelle KMCC und KGTB in ein WiFi-Netzwerk. Komfortable Steuerung und Störungserkennung der Klimageräte per PC über Internet oder Heimnetzwerk. Mobile Geräte werden mit der FGLair-Applikation mit den Klimageräten verbunden.	2607023	109,-
WiFi-Schnittstelle UTY-TFSXZ1 Wie oben, aber für Zwischendeckenmodelle 72-90LHTA.	2605826	174,-
WiFi-Schnittstelle UTY-TFSXF2 für Basic-, Design und Klassik-Wandmodelle eco (KPCA, KETA(B) und KMTA/B). USB-Schnittstelle zur sekundenschnellen, unsichtbaren Platzierung in der Inneneinheit. Einfach in den USB-Port der Inneneinheit einstecken.	2613201	109,-
KNX-Schnittstelle UTY-VKSX Integriert 1 Fujitsu Inneneinheit mittels der UART-Schnittstelle in eine KNX-fähige GLT. Die Spannungsversorgung erfolgt aus der Inneneinheit.	2605825 (2608955)	327,- (632,-)
KNX-Schnittstelle FJ-RC-KNX1i Integriert 1 bis 16 Fujitsu Inneneinheiten mittels der 3-adrigen Fernbedienungsklemme in eine KNX-fähige GLT. Die Spannungsversorgung erfolgt aus dem KNX-Netz. Bei Kompakt-Wandmodellen ist eine passende Kommunikationsbox notwendig.	2572311 (2600865)	556,- (850,-)

Zubehör Luftreinigung

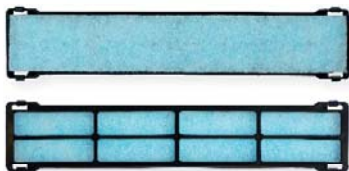

Zusatz VICO-Filter für Wandmodelle



Standardfilter, ergänzt mit VICO-Filter



Standardfilter, ergänzt mit VICO-Filter

Wandmodelle

VICO-Filter	Passend zu	Serie	Art.-Nr.	Preis (€)
UTR-FA16-5 (2 Stk.)	ASYG 07-12KPCE	Basic	2625068	44,-
	ASYG 07-14KMCE	Kompakt		
	ASYG 07-14KETE + KETEB	Design		
	ASYG 07-14KGTE	Deluxe		
	ASYA 004-014GCGH	VRF Kompakt		
	ASYG 18-24KMTA/B	Klassik		
	ASYG 07-14LMCE	Kompakt R410A		
UTR-FA13-3 (2 Stk.)	ASYG 30-34KMTA	Klassik	2625069	109,-
	ASYA 18-30GBCH	VRF Klassik		
	ASYA 030-034GTEH	VRF Klassik		
	ASYG 18-30LFC	Klassik R410A		
UTR-FA13-3 (2 Stk.)	ASYA 004-014GTAH	VRF Kompakt	2625070	44,-
	ASYG 07-14LLCC/LLCE	Basic R410A		

Kassetten

VICO-Filter	Passend zu	Serie	Art.-Nr.	Preis (€)
UTD-HFAA	AUXG 07-24KVLA	Euro	2625080	109,-
	AUXB 004-024GLEH	VRF Euro		
	AUYG 07-24LVLA/B	Euro R410A		
UTD-HFRA	AUXG 18-54KRLB	3D	2625081	109,-
	AUXM 018-030GLEH	VRF 3D		
	AUXK 034-054GLEH	VRF 3D		
	AUYG 18-54LRLA	Klassik R410A		
	AUXG 18-54LRLB	3D R410A		

Truhen

VICO-Filter	Passend zu	Serie	Art.-Nr.	Preis (€)
UTR-FA03-5 (2 Stk.)	AGYG 09-14KVCA	Mini	2625070	44,-
	AGYA 004-014GCGH	VRF Mini		
	AGYG 09-14LVCA	Mini R410A		

Zwischendeckenmodelle

VICO-Filter	Passend zu	Serie	Art.-Nr.	Preis (€)
UTD-HFTA (2 Stk.)	ARXG 07-14KLLAP	Slim	2625071	109,-
	ARXK 004-014GLGH	VRF Hotel		
	ARXD 004-014GLEH	VRF Slim		
	ARYG 07-14LLTB	Slim R410A		
	ARYG 07-14LSLAP	Hotel R410A		
UTD-HFTB (2 Stk.)	ARXG 18KLLAP	Slim	2625072	109,-
	ARXK 018GLGH	VRF Hotel		
	ARXD 018GLEH	VRF Slim		
	ARYG 18LLTB	Slim R410A		
	ARYG 18LSLAP	Hotel R410A		
UTD-HFTC	ARXK 024GLGH	VRF Hotel	2625073	109,-
	ARXD 024GLEH	VRF Slim		
	ARYG 24LLTB	Slim R410A		
	ARYG 24LSLAP	Hotel R410A		

Zubehör Luftreinigung

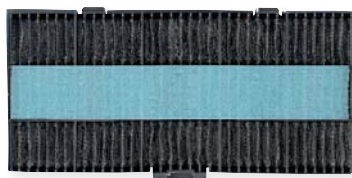

VICO-Filter in Kombination mit Langzeitfilter

Zwischendeckenmodelle

VICO-Filter	Passend zu	Serie	Art.-Nr.	Preis (€)
UTD-HFNC	ARXG 12-14KHTAP	Medium	2625074	109,-
	ARYG 12-14LHTBP	Medium R410A		
Für Erstmontage benötigter Langzeitfilter UTD-LFNC			2600878	240,-
UTD-HFNB (2 Stk.)	ARXG 18-30KHTAP	Medium	2625075	109,-
	ARYG 18-30LHTBP	Medium R410A		
Für Erstmontage benötigter Langzeitfilter UTD-LFNB			2600825	240,-
UTD-HFNA (2 Stk.)	ARXG 36-54KHTAP	Medium	2625076	109,-
	ARYG 36-54LHTBP	Medium R410A		
Für Erstmontage benötigter Langzeitfilter UTD-LFNA			2600824	240,-
UTD-HFND (2 Stk.)	ARXG 22-45KMLA	Silent	2625077	104,-
	ARXA 024-045GLEH	VRF Silent		
	ARYG 22-45LMLA	Silent R410A		
Für Erstmontage benötigter Langzeitfilter UTD-LF25NA			2510636	240,-
UTD-HFKB (2 Stk.)	ARXG 45-54KHTA	Hohe Pressung	2625078	109,-
	ARXC 036-060GTEH	VRF Hohe Pressung		
	ARYG 45-54LHTA	Hohe Pressung R410A		
Für Erstmontage benötigter Langzeitfilter UTD-LF60KA			2519506	262,-
UTD-HFKA (2 Stk.)	ARYG 72-90LHTA	High Power R410A	2625079	109,-
Für Erstmontage benötigter Langzeitfilter UTD-LFKA			2610274	240,-

Ionisation



LHMAG Luftionisierer

Artikel/Bezeichnung		
LHMAG-Luftionisierer mit Magnetmontage zum einfachen Nachrüsten in den Luftaustritt der Inneneinheiten. Durch aktive Ionisation wird die Belastung durch Geruchspartikel, Feinstaub, Allergieauslöser sowie Aerosole mit Viren deutlich reduziert. Spannungsversorgung: 230 V, Abmessungen (L/B/H): 75/50/26 mm	2605962	1.068,-
LHMAG-Luftionisierer mit Schraubmontage zum einfachen Nachrüsten in den Luftaustritt der Inneneinheiten. Durch aktive Ionisation wird die Belastung durch Geruchspartikel, Feinstaub, Allergieauslöser sowie Aerosole mit Viren deutlich reduziert. Spannungsversorgung: 230 V, Abmessungen (L/B/H): 57/40/20 mm	2625685	1.068,-

UV-C Desinfektion



Artikel/Bezeichnung
UV-C Bestrahlung kann eine wirksame Methode sein, um u.a. Viren in Luftströmen abzutöten. Dabei sind Bestrahlungsintensität und Verweildauer maßgeblich für die Wirksamkeit und müssen individuell abgestimmt werden. Besondere Vorsicht ist geboten, da UV-C Strahlen Augenschäden und Hautkrebs verursachen können, weshalb die zuverlässige Abschottung der Strahlungsquelle, auch beim Öffnen des Klimagerätes, sicher gestellt werden muss. Bei einer Nachrüstung in einem Serien-Klimagerät ist dies jedoch nicht möglich, weshalb wir solche Systeme nicht anbieten. Außerdem ist zu beachten, dass UV-C Strahlung die im Klimagerät verbauten Kunststoffe angreift.

Übersicht Fernbedienungen



Optionale Infrarot-Fernbedienungen

		UTY-LBTYC (Set)	UTY-LBTYH (Set)	UTY-LBTYM (Set)	UTY-LNTY
Funktion	Ein/Aus	○	○	○	○
	Betriebsart	○	○	○	○
	Lüfterstufe	○	○	○	○
	Raumtemperatur	○	○	○	○
	Luftausblasrichtung auf/ab	○	○	○ ²	○
	Luftausblasrichtung links/rechts	-	-	-	-
	Präsenzmelder	-	-	-	-
Anzeige	Fehlermeldung	-	-	-	-
	Uhrzeit	○	○	○	○
	Soll-Temperatur Bereich	-	-	-	-
	Raumtemperatur	-	-	-	-
Timer	Ein-Timer oder Aus-Timer	○	○	○	○
	Wochen-Timer	-	-	-	-
	Programm-Timer ¹	○	○	○	○
	Auto-Aus-Timer	-	-	-	-
	Sleep-Timer	○	○	○	○
	Set-Back-Timer	-	-	○	-
Zusatzfunktion	Economy	○	○	○	○
	Auskühlschutz	○	○	○	○
	Powerful	-	-	-	-
	Redundanzbetrieb	-	-	-	-
	Kindersicherung	-	-	-	-
	Zugriffsschutz Passwort	-	-	-	-
	Schallreduzierter Betrieb	-	-	-	-
Artikel-Nr.		2599850	2618085	2600823	2613302
Passende Inneneinheit		AUXG 18-54KRLB	ABYG 18-54KRTA	ARXG_KLLAP/ KMLA/KSLAP	Split
Preis zzgl. ges. MwSt.	Euro	414,-	327,-	403,-	207,-



Mitgelieferte Infrarot-Fernbedienungen

UTY-LNTY	AR-REM7E	AR-RPA5E	AR-RCE1E	AR-RMB1E	AR-REW2E	AR-REW1E	AR-REW4E	AR-REW3E
○	○	○	○	○	○	○	○	○
○	○	○	○	○	○	○	○	○
○	○	○	○	○	○	○	○	○
○	○	○	○	○	○	○	○	○
○	○	○	○	○	○	○	○	○
-	-	-	-	-	○	○	-	-
-	-	-	-	-	-	○	-	○
-	-	-	-	-	-	-	-	-
○	○	-	-	○	○	○	○	○
-	-	-	-	-	-	-	-	-
-	-	-	-	-	-	-	-	-
○	○	○	○	○	○	○	○	○
-	○	-	-	-	○	○	○	○
○	○	○	○	○	○	○	○	○
-	-	-	-	-	-	-	-	-
○	○	○	○	○	○	○	○	○
-	-	-	-	-	-	-	-	-
-	-	-	-	-	-	-	-	-
-	-	-	-	-	-	-	-	-
-	○	-	-	○	○	○	○	○
2613302	2639857	2648139	2643368	2648145	2644821	2644947	2643650	2648146
AUXG 07-24KVLA	AGYG 09-14KVCA	ASYG 07-12KPCE	ASYG 18-24KLCA	ASYG 07-14KMCE	ASYG 18-24KMTB	ASYG 30-36KMTA	ASYG 07-14KETE(B)	ASYG 07-14KGTE
inkl.	inkl.	inkl. ³	inkl. ³	inkl.	inkl.	inkl.	inkl.	inkl.

Übersicht Fernbedienungen



		Infrarot-Fernbedienung	Infrarot-Fernbedienung	Hotel-Fernbedienung
		UTY-LNHY	UTY-LNTY	UTY-RSRY / UTY-RHRY
Anschluss Fernbedienung		VRF	Split	VRF/Split (2-adrig)
Max. Anzahl steuerbare Inneneinheiten		16	16	16
Funktion	Ein/Aus	○	○	○
	Betriebsart	○	○	○/-
	Lüfterstufe	○	○	○
	Raumtemperatur	○	○	○
	Raumtemperatur Sollwert Begrenzung	-	-	○
	Testbetrieb	○	○	○
	Luftausblasrichtung auf/ab	○	○	○
	Luftausblasrichtung links/rechts	○	-	-
	Einzelne Luftleitlamelleneinstellung ¹⁾	-	-	-
	Frostschutz	-	-	-
	Solltemperaturrückstellung	-	-	-
	Wirtschaftlicher Betrieb	○	○	-
	Präsenzmelder	-	-	-
Anzeige	Fehlermeldung	-	-	○
	Abtaumeldung	-	-	○
	Uhrzeit	○	○	-
	Wochentag	-	-	-
	Fernbedienungs-Sperre	-	-	○
	Adresse	-	-	○
	Raumtemperatur	-	-	○
	Sprachauswahl	-	-	-
	Sommerzeit	-	-	-
	Namensgebung	-	-	-
	Hintergrundbeleuchtung	-	-	○
Timer	Wiederholende Programme	-	-	-
	Schaltmöglichkeiten pro Tag (Ein/Aus, Temperatur, Betriebsart)	-	-	-
	Ein/Aus	○	○	-
	Nacht	○	○	-
	Programm	○	○	-
	Automatisch aus	-	-	-
	Tagesunterdrückung	-	-	-
	Mindestschaltzeit (min.)	5	5	-
Zusatzfunktion	Alarmhistorie	-	-	-
	Kindersicherung	-	-	-
	Externe Schaltkontakte	-	-	-
Artikel-Nr.		2547967*	2613302	2605829 / 2605841
Preis zzgl. ges. MwSt.	Euro	196,-	207,-	196,-

Je nach Inneneinheit sind einzelne Funktionen nicht nutzbar.



Kabel-Fernbedienung	Komfort-Fernbedienung	Touch-Fernbedienung	Smart Design-Fernbedienung	Szenen-Fernbedienung
UTY-RLRY	UTY-RVNYM	UTY-RNRYZ5	UTY-RCRYZ1	UTY-TERX
VRF/Split (2-adrig)	Split (3-adrig)	VRF/Split (2-adrig)	VRF/Split (2-adrig)	VRF/Split (2-adrig)
16	16	16	1	16
<input type="checkbox"/>	<input type="checkbox"/>	<input type="checkbox"/>	<input type="checkbox"/>	<input type="checkbox"/>
<input type="checkbox"/>	<input type="checkbox"/>	<input type="checkbox"/>	<input type="checkbox"/>	<input type="checkbox"/>
<input type="checkbox"/>	<input type="checkbox"/>	<input type="checkbox"/>	<input type="checkbox"/>	<input type="checkbox"/>
<input type="checkbox"/>	<input type="checkbox"/>	<input type="checkbox"/>	<input type="checkbox"/>	<input type="checkbox"/>
<input type="checkbox"/>	<input type="checkbox"/>	<input type="checkbox"/>	<input type="checkbox"/>	<input type="checkbox"/>
<input type="checkbox"/>	<input type="checkbox"/>	<input type="checkbox"/>	<input type="checkbox"/>	<input type="checkbox"/>
<input type="checkbox"/>	<input type="checkbox"/>	<input type="checkbox"/>	<input type="checkbox"/>	<input type="checkbox"/>
<input type="checkbox"/>	<input type="checkbox"/>	<input type="checkbox"/>	<input type="checkbox"/>	<input type="checkbox"/>
<input type="checkbox"/>	<input type="checkbox"/>	<input type="checkbox"/>	<input type="checkbox"/>	<input type="checkbox"/>
<input type="checkbox"/>	<input type="checkbox"/>	<input type="checkbox"/>	<input type="checkbox"/>	<input type="checkbox"/>
<input type="checkbox"/>	<input type="checkbox"/>	<input type="checkbox"/>	<input type="checkbox"/>	<input type="checkbox"/>
<input type="checkbox"/>	<input type="checkbox"/>	<input type="checkbox"/>	<input type="checkbox"/>	<input type="checkbox"/>
<input type="checkbox"/>	<input type="checkbox"/>	<input type="checkbox"/>	<input type="checkbox"/>	<input type="checkbox"/>
<input type="checkbox"/>	<input type="checkbox"/>	<input type="checkbox"/>	<input type="checkbox"/>	<input type="checkbox"/>
<input type="checkbox"/>	<input type="checkbox"/>	<input type="checkbox"/>	<input type="checkbox"/>	<input type="checkbox"/>
<input type="checkbox"/>	<input type="checkbox"/>	<input type="checkbox"/>	<input type="checkbox"/>	<input type="checkbox"/>
<input type="checkbox"/>	<input type="checkbox"/>	<input type="checkbox"/>	<input type="checkbox"/>	<input type="checkbox"/>
<input type="checkbox"/>	<input type="checkbox"/>	<input type="checkbox"/>	<input type="checkbox"/>	<input type="checkbox"/>
<input type="checkbox"/>	<input type="checkbox"/>	<input type="checkbox"/>	<input type="checkbox"/>	<input type="checkbox"/>
<input type="checkbox"/>	<input type="checkbox"/>	<input type="checkbox"/>	<input type="checkbox"/>	<input type="checkbox"/>
<input type="checkbox"/>	<input type="checkbox"/>	<input type="checkbox"/>	<input type="checkbox"/>	<input type="checkbox"/>
<input type="checkbox"/>	<input type="checkbox"/>	<input type="checkbox"/>	<input type="checkbox"/>	<input type="checkbox"/>
<input type="checkbox"/>	<input type="checkbox"/>	<input type="checkbox"/>	<input type="checkbox"/>	<input type="checkbox"/>
<input type="checkbox"/>	<input type="checkbox"/>	<input type="checkbox"/>	<input type="checkbox"/>	<input type="checkbox"/>
<input type="checkbox"/>	<input type="checkbox"/>	<input type="checkbox"/>	<input type="checkbox"/>	<input type="checkbox"/>
<input type="checkbox"/>	<input type="checkbox"/>	<input type="checkbox"/>	<input type="checkbox"/>	<input type="checkbox"/>
<input type="checkbox"/>	<input type="checkbox"/>	<input type="checkbox"/>	<input type="checkbox"/>	<input type="checkbox"/>
Woche	Woche	Woche	-	-
4	8	8	-	-
<input type="checkbox"/>	<input type="checkbox"/>	<input type="checkbox"/>	<input type="checkbox"/> (nur aus)	<input type="checkbox"/>
<input type="checkbox"/>	<input type="checkbox"/>	<input type="checkbox"/>	<input type="checkbox"/>	<input type="checkbox"/>
<input type="checkbox"/>	<input type="checkbox"/>	<input type="checkbox"/>	<input type="checkbox"/>	<input type="checkbox"/>
<input type="checkbox"/>	<input type="checkbox"/>	<input type="checkbox"/>	<input type="checkbox"/>	<input type="checkbox"/>
30	30	10-30	-	-
<input type="checkbox"/>	<input type="checkbox"/>	<input type="checkbox"/>	<input type="checkbox"/>	<input type="checkbox"/>
<input type="checkbox"/>	<input type="checkbox"/>	<input type="checkbox"/>	<input type="checkbox"/>	<input type="checkbox"/>
<input type="checkbox"/>	<input type="checkbox"/>	<input type="checkbox"/>	<input type="checkbox"/>	<input type="checkbox"/>
-	-	-	-	2
2577750	2570799	2626653	2617633	2605946
174,-	316,-	273,-	218,-	229,-

Je nach Inneneinheit sind einzelne Funktionen nicht nutzbar.



1) Nur bei 3D-Kassetten

Fernbedienungen



UTY-LNHY

Infrarot-Fernbedienung für VRF (ohne Empfänger)

Die kompakte UTY-LNHY Fernbedienung bietet alle Funktionen auf einen Blick und im direkten Zugriff. Mit der Wandhalterung ist sie immer im Blick und jederzeit greifbar.

- 2 Timer Schaltmöglichkeiten pro Tag
- 4 Timer: Ein, Aus, Ein/Aus, Nacht
- Nacht-Timer mit Sollwertanpassung (Energiesparfunktion)
- 4 einstellbare Sendefrequenzen

Infrarot-Empfänger bei bestimmten Inneneinheiten (optional) erforderlich, siehe Tabelle unten.

Infrarot-Fernbedienung für VRF		UTY-LNHY
Abmessungen (H x B x T)	mm	170 x 56 x 19,0
Steuerbare Inneneinheiten		1 bis 16
Artikel-Nr.		2547967
Preis zzgl. ges. MwSt.	Euro	196,-

Infrarot-Empfänger für UTY-LNHY Fernbedienung

Artikel/Bezeichnung	Art.-Nr.	Preis (€)
Infrarot-Empfänger UTY-LRHYB1 zum Einbau in die Kassetten-Blende. Leitet die empfangenen Signale der Infrarot-Fernbedienung an die VRF-Klassik-Kassetten AUXA/AUXD weiter. Zur Montage wird nur die Blendenecke gegen diese Empfängereinheit ausgetauscht.	2548413	120,-
Infrarot-Empfänger UTY-LBHXD zum Einbau in die Kassetten-Blende. Leitet die empfangenen Signale der Infrarot-Fernbedienung an die VRF- 3D-Kassettenmodelle AUXM/AUXK weiter. Zur Montage wird die Blendenecke gegen diese Empfängereinheit ausgetauscht. Nur in Weiß erhältlich!	2605960	131,-
Infrarot-Empfänger UTB-TRHX zum unauffälligen Wand- oder Deckeneinbau. Leitet die empfangenen Signale der Infrarot-Fernbedienung an die VRF- 1-Wege-Fächerkassette AUXS, VRF- 1-Wege-Kassette AUXV und die unsichtbar montierten VRF-Zwischendeckenmodelle ARXX, ARXD 007-24, ARXA und ARXC 36/72/90 weiter.	2613304	131,-
Infrarot-Empfänger UTB-YWC zum unauffälligen Wand- oder Deckeneinbau. Leitet die empfangenen Signale der Infrarot-Fernbedienung an die unsichtbar montierten VRF-Zwischendeckenmodelle ARXD 04 und ARXC 45-60 weiter.	2568471	174,-
Verlängerungskabel 10 m für Infrarot-Empfänger der ARX-Modelle. Mit Hilfe des Verlängerungskabels kann der Montageabstand zwischen Inneneinheit und Infrarot-Empfänger um 10 Meter vergrößert werden.	2510736	164,-

ZUBEHÖR FERNBEDIENUNGEN

Fernbedienungen



UTY-LNTY
Bei Split-Wand- und Euro-Kassettenmodellen
im Set inklusive.

Infrarot-Fernbedienung für Split

Die UTY-LNTY Fernbedienung besticht durch das klare Design und die unauffällige, reinweiße Farbe. Mit den wenigen, sichtbaren Tasten lassen sich die wesentlichen Funktionen intuitiv und komfortabel bedienen. Weitere Tasten für zusätzliche Funktionen sind elegant unter der Klappe verborgen.

- 4 Timer Schaltmöglichkeiten pro Tag
- Ein, Aus, Ein/Aus, Nacht
- Nacht-Timer mit Sollwertanpassung (Energiesparfunktion)
- 4 einstellbare Sendefrequenzen

Infrarot-Fernbedienung für Split		UTY-LNTY	UTY-LBTYC	UTY-LBTYH	UTY-LBTYM
Abmessungen (H x B x T)	mm	205 x 61 x 17	205 x 61 x 17	205 x 61 x 17	205 x 61 x 17
Steuerbare Inneneinheiten		1 bis 16	1 bis 16	1 bis 16	1 bis 16
Passend für		Euro Kasette	3D Kasette	Deckenmodell	Zwischendecke
Artikel-Nr.		2613302	2599850	2618085	2600823
Preis zzgl. ges. MwSt.	Euro	207,-	414,-	327,-	403,-

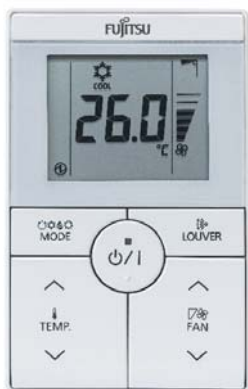

UTY-RSRY

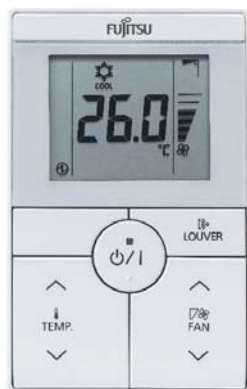

UTY-RHRY
(Ohne Betriebsartenwahl)

Hotel-Fernbedienung für Split/VRF

Die UTY-RSRY/UTY-RHRY Fernbedienungen sind auf die Kern-Funktionen reduziert und eignen sich deshalb ganz besonders für Hotels und Büros. Die elegante Hintergrundbeleuchtung schaltet sich bei Eingaben automatisch ein und danach wieder ab. Zur Energieeinsparung können die Raumtemperatur-Sollwerte begrenzt werden.

- Ideal für Hotels oder Büros
- Einfachste Bedienung
- Weiße Hintergrundbeleuchtung
- Sollwert-Begrenzung
- Eingebauter Temperatursensor zur Regelung

Hotel-Fernbedienung für Split/VRF		UTY-RSRY	UTY-RHRY
Abmessungen (H x B x T)	mm	120 x 75 x 19,4	120 x 75 x 19,4
Verdrahtung		2-adrig	2-adrig
Steuerbare Inneneinheiten		1 bis 16	1 bis 16
Artikel-Nr.		2605829	2605841
Preis zzgl. ges. MwSt.	Euro	196,-	196,-

Fernbedienungen



UTY-RLRY

Kabel-Fernbedienung für Split/VRF

Die UTY-RLRY Fernbedienung ist eine günstige Lösung und dank der wirklich weißen Farbe sehr unauffällig. Sie verfügt über zahlreiche Funktionen, inklusive einer Gruppensteuerung mit bis zu 16 Inneneinheiten. Zur Energieeinsparung können die Raumtemperatur-Sollwerte begrenzt werden.

- Fehlerhistorie der letzten 16 Fehlercodes
- Verschiedene Timer, inklusive Wochenzeitschaltuhr
- Verschiedene Energiesparfunktionen
- Einfache Bedienung mit 4-Wege-Navigationspad

Kabel-Fernbedienung für Split/VRF		UTY-RLRY
Abmessungen (H x B x T)	mm	120 x 120 x 17
Verdrahtung		2-adrig
Steuerbare Inneneinheiten		1 bis 16
Artikel-Nr.		2577750
Preis zzgl. ges. MwSt.	Euro	174,-



UTY-RVNYM

Komfort-Fernbedienung für Split

Die UTY-RVNYM Fernbedienung mit komfortabler Hintergrundbeleuchtung ist, dank der wirklich weißen Farbe, sehr unauffällig. Sie verfügt über zahlreiche Funktionen, inklusive einer Gruppensteuerung mit bis zu 16 Inneneinheiten. Die Standardfunktionen sind durch eine besonders große Darstellung hervorgehoben. Zur Energieeinsparung können die Raumtemperatur-Sollwerte begrenzt werden.

- Verschiedene Timer, inklusive Wochenzeitschaltuhr
- Unterstützt verschiedene Energiesparfunktionen
- 2 Mustereinstellungen möglich (z. B. Sommer-/Winter)
- Einfache Bedienung mit 4-Wege-Navigationspad

Komfort-Fernbedienung für Split		UTY-RVNYM
Abmessungen (H x B x T)	mm	120 x 120 x 17
Verdrahtung		3-adrig
Steuerbare Inneneinheiten		1 bis 16
Artikel-Nr.		2570799
Preis zzgl. ges. MwSt.	Euro	316,-

ZUBEHÖR FERNBEDIENUNGEN

Fernbedienungen



UTY-RNRYZ5



Temperatursensor

Touch-Fernbedienung für Split/VRF

Die UTY-RNRYZ5 Fernbedienung mit beleuchtetem Touch-Display ist, dank der wirklich weißen Farbe, sehr unauffällig. Sie verfügt über zahlreiche Funktionen, inklusive einer Gruppensteuerung mit bis zu 16 Inneneinheiten. Zur Energieeinsparung können die Raumtemperatur-Sollwerte begrenzt werden.

- Klartext-Menüführung
- Verschiedene Timer, inklusive Wochenzeitschaltuhr
- Individuelle Steuerung der Luftleitlamelle (bei 3D-Kassette, 1-Wege-Fächerkassette)
- Namensgebung/Zuordnung der Inneneinheiten

Touch-Fernbedienung für Split/VRF		UTY-RNRYZ5
Abmessungen (H x B x T)	mm	120 x 120 x 20,4
Verdrahtung		2-adrig
Steuerbare Inneneinheiten		1 bis 16
Artikel-Nr.		2626653
Preis zzgl. ges. MwSt.	Euro	273,-



UTY-RCRYZ1



Eingebauter Infrarot-Empfänger



Temperatursensor

Smart Design-Fernbedienung für Split/VRF

Die UTY-RCRYZ1 Fernbedienung für eine Inneneinheit passt mit 86 x 86 mm perfekt in die Linie von Lichtschaltern und kann mit einer Standard-Unterputzdose montiert werden. Das intuitive Display zeigt sämtliche wichtigen Parameter wie Temperatur, Lüfterstufe und die Funktion der angeschlossenen Inneneinheiten an.

- Intuitive Funktionsanzeigen
- Großes Display mit Hintergrundbeleuchtung
- Mit Temperatursensor und Infrarotempfänger
- Grüne LED für die Ein/Aus-Taste

Smart Design-Fernbedienung für Split/VRF		UTY-RCRYZ1
Abmessungen (H x B x T)	mm	86 x 86 x 44
Verdrahtung		2-adrig
Steuerbare Inneneinheiten		1
Artikel-Nr.		2617633
Preis zzgl. ges. MwSt.	Euro	218,-

Fernbedienungen



UTY-TERX

Szenen-Fernbedienung für Split/VRF

Die UTY-TERX Fernbedienung für externe Kontakte ist ideal kombinierbar mit einer GLT. Bis zu 4 Szenen sind einstellbar, wie Start/Stop, Betriebsartenwahl, Lüfter- und Temperatursteuerung. Ideal im Hotel um z.B. mit der Schlüsselkarte das Klimagerät zu starten oder bei Öffnen des Fenster den Sollwert anzupassen. Mittels Dip-Schalter können verschiedene Szenen voreingestellt werden, die bei Betätigen der Kontakte aktiviert werden.

- Ideal für Hotels oder Büros
- 2 externe Schalteingänge für potentialfreie Kontakte
- Bis zu 4 Szenen einstellbar
- Ausschalt-Timer 1 - 24 Stunden einstellbar

Szenen-Fernbedienung für Split/VRF		UTY-TERX
Abmessungen (H x B x T)	mm	140 x 117 x 43
Spannungsversorgung	V	12 (von der Inneneinheit)
Verdrahtung		2-adrig
Steuerebare Inneneinheiten		1 bis 16
Artikel-Nr.		2605946
Preis zzgl. ges. MwSt.	Euro	229,-



Übersicht Controller



	Komfort Controller	Touch Controller
	UTY-DCGYZ2	UTY-DTGYZ1
	VRF	VRF
Max. Anzahl Fernbedienungsgruppen	100	400
Max. Anzahl Inneneinheiten	100	400
Max. Anzahl Gruppen	50	400
Funktion		
Ein/Aus	○	○
Betriebsart	○	○
Lüfterstufe	○	○
Raumtemperatur	○	○
Raumtemperatur Sollwert Begrenzung	○	○
Testbetrieb	-	○
Luftausblasrichtung auf/ab	○	○
Luftausblasrichtung links/rechts	○	○
Einzelne Luftleitlamelleneinstellung	○	○
Gruppenbildung	○	○
Sperren von Fernbedienungen	○	○
Frostschutz	○	○
Solltemperaturrückstellung	-	○
Wirtschaftlicher Betrieb	○	○
Präsenzmelder	-	○
Anzeige		
Fehlermeldung	○	○
Abtaumeldung	○	○
Uhrzeit	○	○
Wochentag	○	○
Fernbedienungs-Sperre	○	○
Adresse	○	○
Raumtemperatur	○ ¹	○ ¹
Sprachauswahl	○	○
Sommerzeit	○	○
Namensgebung	○	○
Hintergrundbeleuchtung	○	○
2D Geschoßansicht / 3D Gebäudeansicht	-	-
Leckagemeldung	○	○
Timer		
Wiederholende Programme	Woche	Jahr
Schaltmöglichkeiten pro Tag (Ein/Aus, Temperatur, Betriebsart)	20	20
Automatisch aus	○	○
Tagesunterdrückung	○	○
Mindest Schaltzeit (min.)	10	10
Zusatzfunktion		
Statusanzeige	○	○
Einzelkostenabrechnung	-	optionale Funktion
Alarmhistorie	○	○
Not-Aus	○ ²	○ ²
Fernzugriff	○	○
Energiesparmanagement	-	-
E-Mail Benachrichtigung bei Störungen	○	○
Zugriffsschutz Passwort	○	○
Schallreduzierter Betrieb	-	○
Artikel-Nr.	2640125	2600542
Preis zzgl. ges. MwSt.	Euro 3.870,-	5.385,-

1) Diese Funktion ist nur verfügbar, wenn die Kabel-Fernbedienung verwendet wird
 2) Diese Funktion ist nur verfügbar bei Nutzung externer Kontakte

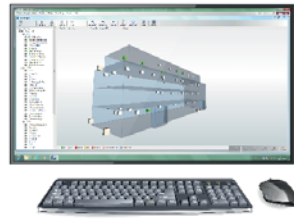

System Controller Lite	System Controller	CCM Mini Web
UTY-ALGXZ1	UTY-APGXZ1	UTY-CCMW1
VRF	VRF	Single- / Multisplit / VRF
400	1.600	3
400	1.600	3
400	1.600	-
○	○	○
○	○	○
○	○	○
○	○	○
○	○	○
-	-	-
○	○	-
○	○	-
-	-	-
○	○	○
○	○	-
○	○	-
○	○	-
○	○	○
○	○	-
○	○	○
○	○	○
○	○	○
○	○	○
○ ¹	○ ¹	○ ³
○	○	-
○	○	○
-	-	-
-	○	-
○	○	-
Jahr	Jahr	Woche
144	144	288
-	-	-
○	○	○
10	10	5
○	○	○
optionale Funktion	○	-
○	○	○
-	-	-
optionale Funktion	○	-
optionale Funktion	optionale Funktion	-
○	○	○
○	○	○
○	○	-
2608964 (2572279)	2608967 (2548421)	2639848
5.308,- (7.620,-)	12.928,- (15.239,-)	730,-

Controller



UTY-DCGYZ2

Komfort-Controller für VRF

Der Komfort-Controller mit zentralem Managementsystem verfügt über ein farbiges 7"-Touch-Display. Die intuitive Bedienoberfläche passt sich den zugeordneten Innengeräten an und kann überall in das Fujitsu-LON-Netzwerk eingebunden werden. Für bis zu 100 Inneneinheiten oder 50 Gruppen.

- Für kleine und mittlere Gebäude geeignet
- Individuelle Steuerung von bis zu 100 Inneneinheiten
- Fernüberwachung / Fernsteuerung
- E-Mail Benachrichtigung bei Störungen
- Inklusive LAN-Anschluss

Komfort-Controller für VRF		UTY-DCGYZ2
Abmessungen (H x B x T)	mm	134,6 x 216,2 x 37,9
Spannungsversorgung	V/Hz	230 / 50
Steuerbare Fernbedienungsgruppen		1 bis 100
Steuerbare Inneneinheiten		1 bis 100
Steuerbare Gruppen		1 bis 50
Artikel-Nr.		2640125
Preis zzgl. ges. MwSt.	Euro	3.870,-



UTY-DTGYZ1

Touch-Controller für VRF

Der Touch-Controller UTY-DTGYZ1 inklusive LAN-Anschluss ist ein zentrales Steuer- und Managementsystem für 400 Inneneinheiten zur Gruppen- oder Einzelsteuerung. Grafisch variable Anlagensvisualisierung auf Farb-LCD-Display. Der Zugriff von einem externen PC über eine Browser-Oberfläche ist möglich. Kann an jeder Stelle in das Fujitsu-LON-Netzwerk eingebunden werden.

- Großformatiger 7,5"-TFT-Farbbildschirm
- E-Mail Benachrichtigung bei Störungen möglich
- Externe Eingänge
- Vorbereitet für Einzelkostenabrechnung (Option)

Touch-Controller für VRF		UTY-DTGYZ1
Abmessungen (H x B x T)	mm	260 x 246 x 54
Spannungsversorgung	V/Hz	230 / 50
Steuerbare Fernbedienungsgruppen		1 bis 400
Steuerbare Inneneinheiten		1 bis 400
Steuerbare Gruppen		1 bis 400
Artikel-Nr.		2600542
Preis zzgl. ges. MwSt.	Euro	5.385,-

Artikel/Bezeichnung	Art.-Nr.	Preis (€)
Einzelkostenabrechnung UTY-PTGXA Zusatzsoftware für Touch-Controller. Zur individuellen Energiekostenerfassung (Auswertung über PC) aller angeschlossenen Einheiten durch zertifizierte Software.	2600874	1.134,-



Highlights

Single-Split

Multi-Split

VRF-Systeme

DX-Systeme

Steckerfertig

ZUBEHÖR + CCM

Controller

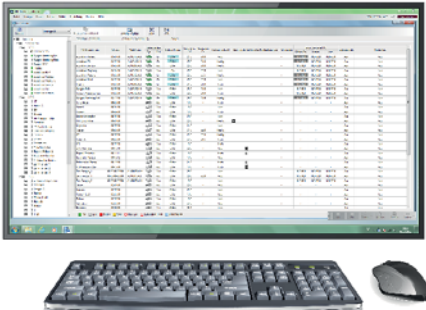

UTY-ALGXZ1

System-Controller Lite für VRF

System-Controller Lite UTY-ALGXZ1 inkl. Echelon USB-Adapter (All-in-One-PC optional). Zentrales Steuer- und Überwachungsmodul für 1 VRF-Netzwerk, ermöglicht die Steuerung von 400 Innen- und 100 Außeneinheiten. Einbindung in das Fujitsu-LON-Netzwerk an jeder Stelle.

- Verwaltung von Zeitplänen
- Tabellarische Übersicht aller Inneneinheiten
- Externe Steuerung aller Funktionen
- Modularer Aufbau / Erweiterung möglich

System-Controller Lite für VRF		UTY-ALGXZ1	UTY-ALGXZ1 mit PC
Steuerbare Fernbedienungsgruppen		1 bis 400	1 bis 400
Steuerbare Inneneinheiten / Gruppen		1 bis 400	1 bis 400
Artikel-Nr.		2608964	2572279
Preis zzgl. ges. MwSt.	Euro	5.309,-	7.620,-

Artikel/Bezeichnung	Art.-Nr.	Preis (€)
Einzelkostenabrechnung UTY-PLGXA1 Zusatzsoftware zur System-Controller Lite Basissoftware. Zur individuellen Energiekostenerfassung aller angeschlossenen Einheiten durch zertifizierte Software	2572280	1.788,-
Fernzugriff UTY-PLGXR1 Zusatzsoftware zur System-Controller Lite Basissoftware. Für den Onlinezugriff und zentralen Steuerung der Basissoftware System-Controller Lite. Für bis zu 10 PC-Steuerungen	2572281	1.668,-
Energiesparmanagement UTY-PLGXE2 Zusatzsoftware zur System-Controller Lite Basissoftware. Zur besseren Planung operativer Abläufe und Zusatzfunktionen zur Energieeinsparung wie z. B. Lastabwurf nach Wetterlage oder Jahreszeiten.	2572283	1.788,-

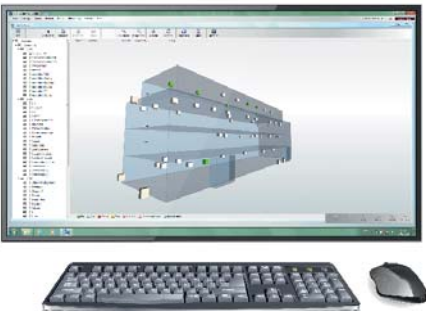

UTY-APGXZ1

System-Controller für VRF

Der System-Controller UTY-APGXZ1 inkl. Echelon-Adapter (All-in-One-PC optional), bestehend aus Master- und Serversoftware. Zentrales Steuer- und Überwachungsmodul für bis zu 4 VRF-Netzwerke über Serversoftware. Mit Mastersoftware bis zu 10 Server über Internet anwählbar, ermöglicht die Steuerung von 16.000 Inneneinheiten. Einbindung in das Fujitsu-LON-Netzwerk an jeder Stelle.

- Übernahme von Gebäudeplänen
- Tabellarische oder Gebäudeansicht
- Verwaltung von Zeitplänen
- Zentrale Fernsteuerung

System-Controller für VRF		UTY-APGXZ1	UTY-APGXZ1 mit PC
Steuerbare Fernbedienungsgruppen		1 bis 16.000	1 bis 16.000
Steuerbare Inneneinheiten / Gruppen		1 bis 16.000	1 bis 16.000
Artikel-Nr.		2608967	2548421
Preis zzgl. ges. MwSt.	Euro	12.928,-	15.239,-

Artikel/Bezeichnung	Art.-Nr.	Preis (€)
Energiesparmanagement UTY-PEGXZ1 Zusatzsoftware zur System-Controller Lite Basissoftware. Zur besseren Planung operativer Abläufe und Zusatzfunktionen zur Energieeinsparung wie z. B. Lastabwurf nach Wetterlage oder Jahreszeiten.	2644864	4.349,-

Controller



UTY-CCMW1

CCM Mini Web

Das CCM Mini Web UTY-CCMW1 ermöglicht eine Webba-
sierte Steuerung und Überwachung von Fujitsu Klima-
anlagen (Singlesplit, Multisplit und VRF). An einem Mini Web
können bis zu drei Inneneinheiten oder bis zu drei Fernbe-
dienungsgruppen überwacht werden.

- Webbasierte Bedienung von Fujitsu Klimageräten
- Zeit- und Störumschaltung
- Benachrichtigung per Email (Stör- und Statusmeldung)
- Temperaturüberwachung und Datenmonitoring

CCM Mini Web		UTY-CCMW1
Steuerbare Fernbedienungsgruppen		1 bis 3
Steuerbare Inneneinheiten		1 bis 3
Artikel-Nr.		2639848
Preis zzgl. ges. MwSt.	Euro	730,-

Artikel/Bezeichnung	Art.-Nr.	Preis (€)
UART-Kabel 2,5 m Optionales Kommunikationskabel zwischen Mini Web Modul und Fujitsu Inneneinheit. Dem Mini Web liegt bereits je ein Kabel mit 2,5 m + 6,0 m bei.	2644904	22,-
UART-Kabel 6,0 m Optionales Kommunikationskabel zwischen Mini Web Modul und Fujitsu Inneneinheit. Dem Mini Web liegt bereits je ein Kabel mit 2,5 m + 6,0 m bei.	2644905	33,-



UTY-ASGXZ1

Service Tool

Inklusive Echelon-Adapter (Notebook optional). Zur Steu-
erung und Überwachung von 400 Innen- und 100 Außen-
einheiten. Eine detaillierte Anlagenanalyse und Datenauf-
zeichnung sämtlicher Betriebszustände und Störungen zur
späteren Auswertung sind möglich. Die Anbindung ist an
jeder Stelle des VRF-Bus-Systems möglich.

- Darstellung Fließbilder
- Echtzeitanzeige aller Sensoren
- Vereinfacht Inbetriebnahme und Wartung
- Konfiguration der Anlagenkomponenten

Service Tool		UTY-ASGXZ1	UTY-ASGXZ1 mit Notebook
Anschließbare Netzwerke		1	1
Steuerbare Innen-/Außeneinheiten		400/100	400/100
Artikel-Nr.		2608965	2548418
Preis zzgl. ges. MwSt.	Euro	2.257,-	4.350,-

Artikel/Bezeichnung	Art.-Nr.	Preis (€)
Fernwartungs-Software UTY-AMGXZ1 inkl. Echelon-Adapter. Überwachung und Aufbau wie Service-Tool von bis zu 1.600 Inneneinheiten und 400 Außeneinheiten über Internetzugang.	2590998	2.823,-

Zubehör und GLT-Anbindung VRF

Die Fujitsu VRF-Serien bieten Ihnen eine breite Palette an generellem und individuellem Zubehör. Neben Fernbedienungen und zentralen Managementsystemen stehen Ihnen verschiedene Verbindungsmöglichkeiten mit zusätzlichen Bauteilen wie beispielsweise Stützlüfter oder Heizelemente zur Verfügung.

Unter der Rubrik **CCM** (Comfort Control Management) ab Seite 217 finden Sie Anbindungsmöglichkeiten an Meldesysteme und die Gebäudeleittechnik sowie Meldeeinrichtungen und Schnittstellen für verschiedene Haustechniken.

Serienmäßig können bei allen VRF-Inneneinheiten mit Hilfe von Zusatzsteckern zahlreiche Funktionen aktiviert werden, wie z. B. externes Ein- oder Ausschalten, Betriebs- oder Störmeldungen abgreifen, Stützlüfter für Außenluftversorgung freigeben, Betriebsart der Außen- oder Inneneinheiten vorgeben oder den geräuschreduzierten Betrieb aktivieren.

Dezentrales Meldesystem

Durch einen serienmäßigen Steckkontakt ermöglichen sowohl VRF Innen-, als auch Außeneinheiten eine Weiterleitung von Sammelstörmeldungen an eine Gebäudeleittechnik. Hierzu steht umfangreiches CCM-Zubehör wie Netzgeräte und Meldestecker zur Verfügung.

Hohe Kompatibilität

Durch Netzwerkkonverter verbinden Sie Split- und Multi-Split-Einheiten mit dem VRF-Netzwerk. Eine Vielzahl an Schnittstellen ermöglicht den Anschluss von Fujitsu VRF-Systemen an Gebäudeleittechniken, die auf LonWorks, BACnet, KNX oder Modbus basieren.

Ist keine Gebäudeleittechnik vorhanden, kann beispielsweise ein eigenes KNX-Netzwerk aufgebaut und alle angeschlossenen Klimaanlage sowie andere KNX-Baugruppen zentral gesteuert werden. KNX-gesteuerte Netzwerke haben zahlreiche **Vorteile:**

- Temperaturaufzeichnung und Temperaturalarm per E-Mail für Einzel- und Mehrräume
- Zentrale Steuerung via PC, Internet oder Tablet
- Regelung der Fußbodenheizung, Haus- und Klimatechnik sowie DX-Systeme mit nur einer Steuerung
- Sollwertverschiebung in Abhängigkeit der Außentemperatur
- Einbindung der Klimaanlage in den Automationsprozess, z. B. von Kinoräumen
- Touch-Controller für alle Fujitsu Einheiten
- Gruppensteuerung für alle Einheiten, auch unterschiedlicher Geräteserien



Highlights

Single-Split

Multi-Split

VRF-Systeme

DX-Systeme

Steckerfertig

ZUBEHÖR + CCM

GLT-Anbindung



UTY-VLGX

LONworks-Konverter UTY-VLGX

Der UTY-VLGX erlaubt den Anschluss von VRF-Netzwerken mit bis zu 128 Inneneinheiten an eine übergeordnete bau-seitige LON-GLT. Der Konverter kann an beliebiger Stelle an der VRF-LONBus-Leitung angeschlossen werden.

- Freie Programmierung bei Inbetriebnahme
- Inklusive Software und Verbindungskabel
- Bis zu 4 Konverter im Parallelbetrieb möglich

LONworks-Konverter		UTY-VLGX
Abmessungen (H x B x T)	mm	67 x 288 x 211
Spannungsversorgung	V/Hz	230 / 50
Steuerbare Inneneinheiten		1 bis 128
Steuerbare Außeneinheiten		1 bis 100
Artikel-Nr.		2600135
Preis zzgl. ges. MwSt.	Euro	4.120,-



UTY-VKGX

KNX-Konverter UTY-VKGX

Der UTY-VKGX erlaubt den Anschluss eines VRF-Netzwerkes mit bis zu 128 Inneneinheiten an eine übergeordnete bau-seitige KNX-GLT. Der Konverter kann an beliebiger Stelle an der VRF-LONBus-Leitung angeschlossen werden.

- Freie Programmierung bei Inbetriebnahme
- Inklusive Software und Verbindungskabel

KNX-Konverter		UTY-VKGX	UTY-VKGX
Abmessungen (H x B x T)	mm	54 x 260 x 150	54 x 260 x 150
Spannungsversorgung	V/Hz	230 / 50	230 / 50
Steuerbare Inneneinheiten		1 bis 128	1 bis 128
Steuerbare Außeneinheiten		1 bis 100	1 bis 100
Mit Programmierung		-	○
Artikel-Nr.		2605959	2608956
Preis zzgl. ges. MwSt.	Euro	4.055,-	4.360,-

Artikel/Bezeichnung	Art.-Nr.	Preis (€)
KNX-Schnittstelle UTY-VKSX Integriert eine Fujitsu VRF-Inneneinheit mit UART-Schnittstelle (mit dreistelligem Leistungsindex z. B. ASYA 004) in eine KNX-fähige GLT. Die Spannungsversorgung erfolgt aus der Inneneinheit.	2605825 (2608955)*	327,- (623,-)*

GLT-Anbindung



UTY-VMGX

ModBus-Konverter UTY-VMGX

Der UTY-VMGX erlaubt den Anschluss von VRF-Netzwerken mit bis zu 128 Inneneinheiten an eine übergeordnete bauseitige ModBus-GLT. Der Konverter kann an beliebiger Stelle an der VRF-LONBus-Leitung angeschlossen werden.

- Freie Programmierung bei Inbetriebnahme
- Inklusive Software und Verbindungskabel

ModBus-Konverter		UTY-VMGX
Abmessungen (H x B x T)	mm	54 x 260 x 150
Spannungsversorgung	V/Hz	230 / 50
Steuerbare Inneneinheiten		1 bis 128
Steuerbare Außeneinheiten		1 bis 100
Artikel-Nr.		2599800
Preis zzgl. ges. MwSt.	Euro	4.295,-

Artikel/Bezeichnung	Art.-Nr.	Preis (€)
Modbus-Schnittstelle UTY-VMSX Integriert 1 Fujitsu Inneneinheit mittels der UART-Schnittstelle in eine modbusfähige GLT. Die Spannungsversorgung erfolgt aus der Inneneinheit.	2600850	327,-



UTY-VBGX

BACnet-Konverter UTY-VBGX

Der UTY-VBGX erlaubt den Anschluss eines VRF-Netzwerkes mit bis zu 128 Inneneinheiten an den globalen BACnet Standard für offene Netze bei einer übergeordneten bauseitigen GLT. Der Konverter kann an beliebiger Stelle an den VRF-LONBus angeschlossen werden.

- Freie Programmierung bei Inbetriebnahme
- Inklusive Software und Verbindungskabel

BACnet-Konverter		UTY-VBGX
Abmessungen (H x B x T)	mm	59,6 x 270,4 x 176
Spannungsversorgung	V/Hz	230 / 50
Steuerbare Inneneinheiten		1 bis 128
Steuerbare Kältekreise		1 bis 32
Steuerbare VRF-Netzwerke		1
Artikel-Nr.		2605961
Preis zzgl. ges. MwSt.	Euro	6.507,-

Artikel/Bezeichnung	Art.-Nr.	Preis (€)
BACnet Gateway (Software) UTY-ABGXZ1 inkl. Echelon-USB-Adapter. Erlaubt den Anschluss von vier VRF-Netzwerken, 1.600 Inneneinheiten und 400 Außeneinheiten an den globalen BACnet-Standard für offene Netze. Die Software muss auf einem bauseitigen PC installiert und per USB-Port an den VRF-Bus angeschlossen werden.	2548416	5.875,-



GLT-Anbindung



Redundanzmodul USM 208



Netzteil DCV 12



WiFi-Schnittstelle UTY-TFSXZ1



Signalverstärker UTY-VSGXZ1



Bus-Kabel UTY-WMBUS

Comfort-Control-Management

Artikel/Bezeichnung	Art.-Nr.	Preis (€)
Echelon® USB-Adapter für Service Tool, Fernwartungs-Software, System-Controller, und BACnet. In Sets bereits enthalten.	2525380	834,-
Redundanzmodul USM 208 inkl. Temperaturerfassung zum wechselseitigen Betrieb von zwei Inneneinheiten. Die Umschaltung erfolgt bei Störung, Raumübertemperatur oder Grundlast. Passend für alle Inneneinheiten. Zwei Eingangsstecker XHP-03V-1 sind im Lieferumfang des USM 208 enthalten.	2538356	414,-
Netzteil DCV 12 zum Bereitstellen der externen Spannungsversorgung von 12 V DC bei Meldeausgangs- oder Steuereingangskontakten der Innen- und Außeneinheiten.	2553635	120,-
Messwertgeber USB 10-20 simuliert ein 0...10 V DC oder 4-20 mA Regelsignal ohne angeschlossene Gebäudetechnik für Service- oder Wartungsarbeiten. Der Messwertgeber wird einfach über einen USB-Anschluss per PC oder Netzteil mit Spannung versorgt.	2573881	447,-
Eingangsstecker (3-polig) XHP-03V-1 für externes Ein/Aus/Notaus-Signal der VRF-Inneneinheiten.	2550250	11,-
Ausgangsstecker (2-polig) XHP-02V-1 zur Aktivierung der Energiesparfunktion, freie Kühlung der VRF-Inneneinheiten.	2550242	11,-
Ausgangsstecker (6-polig) XHP-06V-1 für alle Meldeausgangssignale wie Betriebs- oder Störmeldungen der VRF-Inneneinheiten.	2571791	11,-
Steckkontakt (2-polig) XAP-02V-1 für alle Steuereingangs- und Meldeausgangssignale der VRF-Außeneinheiten und Verteilereinheiten. Bei Meldeausgangssignalen der VRF-Außeneinheiten nur in Kombination mit dem Netzteil DCV 12 zu verwenden.	2550252	8,-
Stecker (4-polig) VHR-4N für Gehäuseheizung der Außeneinheiten VRF V-III.	2553706	4,-
Netzwerk-Konverter UTY-VTGX zur Anbindung von Single-Geräten mit serieller Kommunikation an VRF-Bus. Angebundene Geräte können über zentrale Steuereinheiten wie System-Controller, Touch-Controller und Fernwartungs-Software angewählt werden.	2600540	392,-
WiFi-Schnittstelle UTY-TFSXZ1 Integriert eine Fujitsu VRF-Inneneinheit mit UART-Schnittstelle (mit dreistelligem Leistungsindex z. B. ASYA 004) in ein WiFi-Netzwerk. Komfortable Steuerung und Störungserkennung der Klimageräte per PC über Internet oder Heimnetzwerk. Mobile Geräte werden einfach mit der FGLair-Applikation mit den Klimageräten verbunden.	2605826	174,-
Signalverstärker UTY-VSGXZ1 ermöglicht die Erweiterung des VRF-Systems um ein Netzwerksegment mit weiteren 64 Einheiten und zusätzlichen 500 Metern Bus-Leitung. Mit bis zu 8 Signalverstärkern kann das VRF-System auf 3.600 Meter Bus-Leitung erweitert werden.	2571333	1.700,-
Bus-Kabel UTY-WMBUS Spezielles UV-beständiges BUS-Kabel, 100 m auf Rolle. Zum Einsatz in Fujitsu VRF-Systemen und Komponenten aus dem CCM-Programm, wie auch allen Kabel-Fernbedienungen (Ausnahme: UTY-RVNYM). Das Kabel ist 2-adrig, für den Außeneinsatz geeignet und entspricht den Referenzanforderungen hinsichtlich Impedanz, Widerstand, Querschnitt, Dämpfung und Schirmung.	2563982	105,-

Einzelverteiler

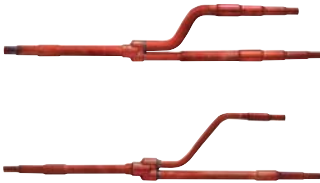

Einzelverteiler-Set, 2-Leiter metrisch:
Saugleitung (oben)
Flüssigkeitsleitung (unten)

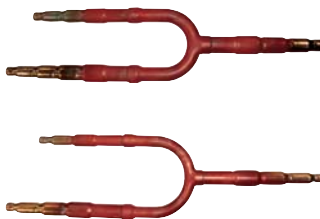

Einzelverteiler-Set, 2-Leiter zöllig:
Saugleitung (oben)
Flüssigkeitsleitung (unten)

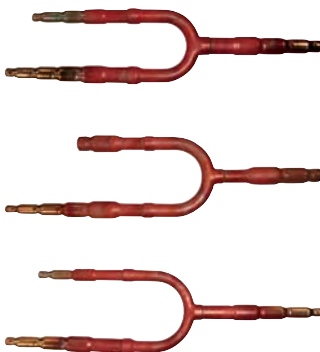

Einzelverteiler-Set, 3-Leiter zöllig:
Saugleitung (oben)
Heißgasleitung (Mitte)
Flüssigkeitsleitung (unten)

Artikel/Bezeichnung	Art.-Nr. metrisch	Art.-Nr. zöllig	Preis (€)
2-Leiter Einzelverteiler-Set bis 16 kW UTP-BP054M/A*) zur Aufteilung des 2-Leiter-Rohrstranges für J-IV (S/L), V-IV und VR-IV bis 16 kW bei mehreren Inneneinheiten. Das Set enthält jeweils einen Verteiler für Saug- und Flüssigkeitsleitung inkl. Dämmformstück.	2571363	2595247	153,-
2-Leiter Einzelverteiler-Set bis 28 kW UTP-AX090M/A*) zur Aufteilung des 2-Leiter-Rohrstranges für J-IV L, V-IV und VR-IV bis 28 kW bei mehreren Inneneinheiten. Das Set enthält jeweils einen Verteiler für Saug- und Flüssigkeitsleitung inkl. Dämmformstück.	2571717	2569995	164,-
2-Leiter Einzelverteiler-Set 28,1 bis 56 kW UTP-AX0180M/A*) zur Aufteilung des 2-Leiter-Rohrstranges für J-IV L, V-IV und VR-IV von 28,1 bis 56 kW bei mehreren Inneneinheiten. Das Set enthält jeweils einen Verteiler für Saug- und Flüssigkeitsleitung inkl. Dämmformstück.	2571718	2569996	207,-
2-Leiter Einzelverteiler-Set >56 kW UTP-AX567M/A*) zur Aufteilung des 2-Leiter-Rohrstranges für V-IV und VR-IV über 56 kW bei mehreren Inneneinheiten. Das Set enthält jeweils einen Verteiler für Saug- und Flüssigkeitsleitung inkl. Dämmformstück.	2571719	2569997	447,-
3-Leiter Einzelverteiler-Set bis 28 kW UTP-BX090A zur Aufteilung des 3-Leiter-Rohrstranges für VR-IV bis 28 kW bei mehreren Verteilereinheiten. Das Set enthält jeweils einen Verteiler für Saug- und Flüssigkeitsleitung inkl. Dämmformstück.	-	2569313	185,-
3-Leiter Einzelverteiler-Set 28,1 bis 56 kW UTP-BX0180A zur Aufteilung des 3-Leiter-Rohrstranges für VR-IV von 28,1 bis 56 kW bei mehreren Verteilereinheiten. Das Set enthält jeweils einen Verteiler für Saug- und Flüssigkeitsleitung inkl. Dämmformstück.	-	2569314	218,-
3-Leiter Einzelverteiler-Set >56 kW UTP-BX567A zur Aufteilung des 3-Leiter-Rohrstranges für VR-IV über 56 kW bei mehreren Verteilereinheiten. Das Set enthält jeweils einen Verteiler für Saug- und Flüssigkeitsleitung inkl. Dämmformstück.	-	2569315	600,-
2-Leiter Einzelverteiler-Set für Außeneinheiten UTP-CX567M/A*) speziell zur Kältemittelverteilung an mehreren 2-Leiter VRF-Außeneinheiten in einem Kältekreislauf. Das Set enthält jeweils einen Verteiler für Saug- und Flüssigkeitsleitung inkl. Dämmformstück. Hinweis: Ist in den Außeneinheiten-Sets der V-IV und VR-IV bereits enthalten!	2571720	2524310	600,-
3-Leiter Einzelverteiler-Set für Außeneinheiten UTP-DX567A speziell zur Kältemittelverteilung an mehreren 3-Leiter VRF-Außeneinheiten in einem Kältekreislauf. Das Set enthält jeweils einen Verteiler für Saug- und Flüssigkeitsleitung inkl. Dämmformstück. Hinweis: Ist in den Außeneinheiten-Sets der V-IV und VR-IV bereits enthalten!	-	2569316	643,-

Kopfverteiler

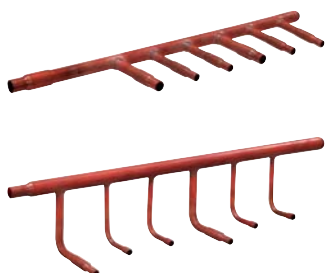

Kopfverteiler-Set 6-armig, 2-Leiter:
Saugleitung (oben)
Flüssigkeitsleitung (unten)



Kopfverteiler-Set 6-armig, 3-Leiter:
Sauggasleitung (oben)
Heißgasleitung (Mitte)
Flüssigkeitsleitung (unten)

Artikel/Bezeichnung	Art.-Nr. zöllig	Preis (€)
2-Leiter Kopfverteiler-Set bis 28 kW UTR-H0906L 6 Anschlüsse bis 28 kW. Zur Aufteilung des 2-Leiter-Rohrstranges für J-IV (S/L), V-IV bei mehreren Inneneinheiten. Das Set enthält je einen Verteiler für Saug- und Flüssigkeitsleitung inkl. Dämmformstück.	2524312	360,-
2-Leiter Kopfverteiler-Set 28,1 bis 56 kW UTR-H1806L 6 Anschlüsse von 28,1 bis 56 kW. Zur Aufteilung des 2-Leiter-Rohrstranges für J-IV L, V-IV bei mehreren Inneneinheiten. Das Set enthält je einen Verteiler für Saug- und Flüssigkeitsleitung inkl. Dämmformstück.	2524313	382,-
2-Leiter Kopfverteiler-Set bis 28 kW UTR-H0908L 8 Anschlüsse bis 28 kW. Zur Aufteilung des 2-Leiter-Rohrstranges für J-IV (S/L), V-IV bei mehreren Inneneinheiten. Das Set enthält je einen Verteiler für Saug- und Flüssigkeitsleitung inkl. Dämmformstück.	2524314	360,-
2-Leiter Kopfverteiler-Set 28,1 bis 56 kW UTR-H1808L 8 Anschlüsse von 28,1 bis 56 kW. Zur Aufteilung des 2-Leiter-Rohrstranges für J-IV L, V-IV bei mehreren Inneneinheiten. Das Set enthält je einen Verteiler für Saug- und Flüssigkeitsleitung inkl. Dämmformstück.	2524315	382,-
3-Leiter Kopfverteiler-Set bis 28 kW UTP-J0906A 6 Anschlüsse bis 28 kW. Zur Aufteilung des 3-Leiter-Rohrstranges für VR-IV bei mehreren Verteilereinheiten. Das Set enthält je einen Verteiler für Saug-, Heißgas- und Flüssigkeitsleitung inkl. Dämmformstück.	2569998	480,-
3-Leiter Kopfverteiler-Set 28,1 bis 56 kW UTP-J1806A 6 Anschlüsse von 28,1 bis 56 kW. Zur Aufteilung des 3-Leiter-Rohrstranges für VR-IV bei mehreren Verteilereinheiten. Das Set enthält je einen Verteiler für Saug-, Heißgas- und Flüssigkeitsleitung inkl. Dämmformstück.	2570000	512,-
3-Leiter Kopfverteiler-Set bis 28 kW UTP-J0908A 8 Anschlüsse bis 28 kW. Zur Aufteilung des 3-Leiter-Rohrstranges für VR-IV bei mehreren Verteilereinheiten. Das Set enthält je einen Verteiler für Saug-, Heißgas- und Flüssigkeitsleitung inkl. Dämmformstück.	2569999	480,-
3-Leiter Kopfverteiler-Set 28,1 bis 56 kW UTP-J1808A 8 Anschlüsse von 28,1 bis 56 kW. Zur Aufteilung des 3-Leiter-Rohrstranges für VR-IV bei mehreren Verteilereinheiten. Das Set enthält je einen Verteiler für Saug-, Heißgas- und Flüssigkeitsleitung inkl. Dämmformstück.	2570001	512,-

Verteilereinheiten



Verteilereinheit mit 1 Anschluss



Verteilereinheit mit 4 Anschlüssen



Verteilereinheit mit 8 Anschlüssen



Verteilereinheit mit 12 Anschlüssen

Artikel/Bezeichnung	Art.-Nr.	Preis (€)
Verteilereinheit, 1 Anschluss, bis 8 kW UTP-RX01AH zum kälte- und elektrotechnischen Anschluss von 1 bis 3 Inneneinheiten gleicher Betriebsart an einem 3-Leiter VRF-System. Die Verteilereinheit beinhaltet alle Umschaltventile und Elektroniken bis insgesamt 8 kW Kühlleistung.	2569952	992,-
Verteilereinheit, 1 Anschluss, bis 18 kW UTP-RX01BH zum kälte- und elektrotechnischen Anschluss von 1 bis 8 Inneneinheiten gleicher Betriebsart an einem 3-Leiter VRF-System. Die Verteilereinheit beinhaltet alle Umschaltventile und Elektroniken bis insgesamt 18 kW Kühlleistung.	2569954	1.232,-
Verteilereinheit, 1 Anschluss, bis 28 kW UTP-RX01CH zum kälte- und elektrotechnischen Anschluss von 1 bis 8 Inneneinheiten gleicher Betriebsart an einem 3-Leiter VRF-System. Die Verteilereinheit beinhaltet alle Umschaltventile und Elektroniken bis insgesamt 28 kW Kühlleistung.	2569956	2.518,-
Verteilereinheit, 4 Anschlüsse, bis 56 kW UTP-RX04BH zum kälte- und elektrotechnischen Anschluss von 1 bis 8 Inneneinheiten gleicher Betriebsart pro Anschluss an einem 3-Leiter VRF-System. Die Verteilereinheit beinhaltet alle Umschaltventile und Elektroniken bis insgesamt 18 kW Kühlleistung pro Anschluss. Die Anschlussleistung aller 4 Anschlüsse darf 56 kW nicht überschreiten. Es müssen mindestens 3 Anschlüsse belegt werden.	2569957	4.109,-
Verteilereinheit, 8 Anschlüsse, bis 72 kW UTP-RX08AH zum kälte- und elektrotechnischen Anschluss von 1 bis 7 Inneneinheiten gleicher Betriebsart pro Anschluss an einem 3-Leiter VRF-System. Die Verteilereinheit beinhaltet alle Umschaltventile und Elektroniken bis insgesamt 8 kW Kühlleistung pro Anschluss. Die Anschlussleistung aller 8 Anschlüsse darf 72 kW nicht überschreiten. Es muss mindestens 1 Anschluss belegt werden.	2618082	7.161,-
Verteilereinheit, 12 Anschlüsse, bis 95 kW UTP-RX12AH zum kälte- und elektrotechnischen Anschluss von 1 bis 7 Inneneinheiten gleicher Betriebsart pro Anschluss an einem 3-Leiter VRF-System. Die Verteilereinheit beinhaltet alle Umschaltventile und Elektroniken bis insgesamt 8 kW Kühlleistung pro Anschluss. Die Anschlussleistung aller 12 Anschlüsse darf 95 kW nicht überschreiten. Es muss mindestens 1 Anschluss belegt werden.	2618083	10.431,-
Verbindungs-Set UTP-EX060A zum Zusammenschalten von zwei Ausgängen der Verteilereinheit UTP-RX08/12AH für eine Inneneinheit bis zu 14 kW Nennleistung.	2627377	142,-

Zubehör Kassettenmodelle



Frischlucht-Kit für Kassettenmodelle
UTZ-VXRA



Zwischenblende UTG-BAYB-W



Präsenzmelder UTY-SHZXC

Artikel/Bezeichnung	Art.-Nr.	Preis (€)
Frischlucht-Kit UTZ-VXAA für Euro-Kassettenmodelle AUXB. Zwischenstück zum Einbringen von Frischluft in den Luftansaugbereich vor dem Wärmetauscher der Euro-Kassettenmodelle. Erhöht die Einbautiefe der Zwischendecke um 120 mm.	2549195	414,-
Frischlucht-Kit UTR-VXGA für Kassettenmodelle AUXA, AUXD. Zwischenstück zum Einbringen von Frischluft in den Luftansaugbereich vor dem Wärmetauscher der Kassettenmodelle. Erhöht die Einbautiefe der Zwischendecke um 120 mm.	2537420	501,-
Frischlucht-Kit UTR-VXRA für Kassettenmodelle AUXA, AUXD, AUXK und AUXM. Zwischenstück zum Einbringen von Frischluft in den Luftansaugbereich vor dem Wärmetauscher der Kassettenmodelle. Erhöht die Einbautiefe der Zwischendecke um 120 mm.	2599852	501,-
Blende weiß UTG-UFYC-W Weiße Blende für Euro-Kassettenmodelle AUXB mit 700 x 700 mm Kantenlänge.	2546970	142,-
Zwischenblende UTG-BAYB-W für Euro-Kassettenmodelle AUYG mit 620 x 620 mm Blende. Zur Reduzierung der erforderlichen Einbautiefe in Zwischendecken um 10 mm, aus Acrylglas (RAL 9016).	2611201	327,-
Zwischenblende UTG-AAYB-W wie oben, zur Reduzierung der Einbautiefe um 20 mm.	2611202	327,-
Zwischenblende UTG-CAYB-W wie oben, zur Reduzierung der Einbautiefe um 30 mm.	2616996	360,-
Zwischenblende UTG-DAYB-W wie oben, zur Reduzierung der Einbautiefe um 40 mm.	2616997	392,-
Zwischenblende UTG-EAYB-W wie oben, zur Reduzierung der Einbautiefe um 50 mm.	2616998	436,-
Zwischenblende UTG-BKXA-W für Klassik und 3D-Kassettenmodelle AUXA, AUXD, AUXK und AUXM. Zur Reduzierung der erforderlichen Einbautiefe bei Zwischendecken von bis zu 50 mm. Farbe Weiß (RAL 9016), überstreichbar.	2553675	120,-
Vollverkleidung UTG-GAYA-W für Euro-Kassettenmodelle AUXG mit den Abmessungen 760 x 760 x 265 mm, aus Acrylglas (RAL 9016).	2611204	937,-
Kondensatanschluss-Adapter 19 mm GM 63 für Kassetten- und Zwischendeckenmodelle.	2526120	9,-
Verschlussblende UTR-YDZB für Euro-Kassettenmodelle. Zum Verschließen einer Ausblasöffnung des Kassettenkorpus, um Zugerscheinungen zu vermeiden.	2564977	65,-
Verschlussblende UTR-YDZK für Kassettenmodelle. Zum Verschließen einer Ausblasöffnung des Kassettenkorpus, um Zugerscheinungen zu vermeiden.	2538360	65,-
Präsenzmelder (weiß) UTY-SHZXC für weiße 3D-Kassettenmodelle weiß. Zur Energieeinsparung und Effizienzsteigerung. Erkennt, ob sich Personen im Raum befinden und passt die benötigte Leistung an.	2599851	218,-

Zubehör Zwischendeckenmodelle



Luftansaugkasten zu ARXD/ARXK



Komfort-Luftgitter UTD-GXTA/B/C
(für Slim- und Hotel-Zwischendeckenmodelle)



Fernfühler UTY-XSZX

Artikel/Bezeichnung	Art.-Nr.	Preis (€)
Langzeitfilter UTD-LF25NA langlebiger, auswaschbarer Nylonfilter für ARXA 22-45. Bestehend aus 2 x Kunststoffrahmen mit Filtermedium.	2510636	240,-
Langzeitfilter UTD-LF60KA langlebiger, auswaschbarer Nylonfilter für ARXC 036-060 (hohe Pressung). Bestehend aus 2 x Kunststoffrahmen mit Filtermedium.	2519506	262,-
Luftansaugkasten UTD-LAK12 mit Revisionsöffnung für Filtermatte zu ARXD/ARXK 04 bis 14G.	2570449	414,-
Luftansaugkasten UTD-LAK18 mit Revisionsöffnung für Filtermatte zu ARXD/ARXK 18G.	2577938	436,-
Komfort-Luftgitter UTD-GXTA-W für ARXD/K 004-014, Abmessungen (H/B/T) 180/683/93 mm. Im flachen Design und verkehrsweißer Farbe RAL 9016. Die Lamellen des Luftausbläsgitters schließen automatisch bei ausgeschalteter Inneneinheit und verhindern so den Einblick in den Luftkanal. Bei eingeschalteter Inneneinheit kann der Luftstrom individuell ein- gestellt werden.	2558875	240,-
Komfort-Luftgitter UTD-GXTB-W wie oben, für ARXD/K 018, Abmessungen (H/B/T): 180/883/93 mm.	2558876	273,-
Komfort-Luftgitter UTD-GXTC-W wie oben, für ARXD/K 024, Abmessungen (H/B/T): 180/1.083/93 mm.	2558877	305,-
Fernfühler UTY-XSZX zur besseren Erfassung der Raumtemperatur bei hohem Außenluftanteil.	2590340	131,-
Kanal-Luftfühler zur besseren Erfassung der Temperatur in einem Luftkanal bei Zu- oder Abluftregelung. NTC 10K-Fühler mit Schutzgehäuse und Hülse.	2553352	125,-
Kondensatpumpe UTZ-PX1NBA zu ARXA 24 - 45 (silent), mit Störmeldekontakt. Fördermenge drucklos: 8 l/h. Förderhöhe: max. 1 m. Nennweite Schlauchanschluss: 16 mm. Abmessungen Pumpen- block (L/B/H): 168/141/162 mm.	2537423	327,-

Zubehör Außeneinheit



Reparaturschalter



Ansaughutze DVH-S/H



Schneehutze DVH-O

Artikel/Bezeichnung	Art.-Nr.	Preis (€)
Reparaturschalter P1-20 für 230 V-Außeneinheiten, bis 20 A. Der Wartungs- und Reparaturschalter kann in der AUS-Stellung mittels Vorhängeschloss gesichert werden. Roter Drehschalter auf gelber Grundplatte in Schaltgehäuse IP 65.	2577481	104,-
Reparaturschalter P1-25 für 400 V-Außeneinheiten, bis 25 A. Beschreibung wie oben.	2577479	163,-
Reparaturschalter P1-32 für 400 V-Außeneinheiten, bis 32 A. Beschreibung wie oben.	2577704	188,-
Reparaturschalter P3-63 für 400 V-Außeneinheiten, bis 63 A. Beschreibung wie oben.	2611820	360,-
Hilfskontakt NC/NO für Reparaturschalter mit 1x Öffner und 1x Schließer	2586639	43,-
Ansaughutzen-Set „Seite“ DVH-S1 für ein verbessertes Abtauverhalten und zum Schutz vor Hagelschäden. Set bestehend aus Lufthutzen links und rechts aus verzinktem Stahlblech, ohne Befestigungsmaterial. Für Außeneinheiten AJY 072-162. Auftragsbedingte Fertigung, keine Rücknahme.	2568821	1.700,-
Ansaughutze „Hinten“ DVH-H1 für ein verbessertes Abtauverhalten und zum Schutz vor Hagelschäden. Lufthutze hinten aus verzinktem Stahlblech, ohne Befestigungsmaterial. Für Außeneinheiten mit 930 mm Breite. Auftragsbedingte Fertigung, keine Rücknahme.	2568822	880,-
Ansaughutze „Hinten“ DVH-H2 wie oben, für VRF Außeneinheiten mit 1.240 mm Breite.	2568823	1.050,-
Schneehutze DVH-O1 zum Schutz vor Schneeeinfall und Hagelschäden. Schneehutze aus verzinktem Stahlblech, ohne Befestigungsmaterial. Für Außeneinheiten mit 930 mm Breite. Auftragsbedingte Fertigung, keine Rücknahme.	2568826	720,-
Schneehutze DVH-O2 wie oben, für Außeneinheiten mit 1.240 mm Breite.	2568827	775,-
Befestigungsrahmen DVH-R1 zur Befestigung von Luftleitungen an der Außeneinheit, z. B. bei Innenaufstellung im Gebäude, um die Abwärme nach außen zu transportieren. Ohne Befestigungsmaterial oder Kanal. Für Außeneinheiten mit 930 mm Breite. Auftragsbedingte Fertigung, keine Rücknahme.	2568824	350,-
Befestigungsrahmen DVH-R2 wie oben, für VRF Außeneinheiten mit 1.240 mm Breite.	2568825	380,-

Swegon-Newsletter – Schon angemeldet?

Bleiben Sie immer auf dem Laufenden:
Topaktuelle Informationen und interessante Themen
aus der Klimabranche, prägnant zusammengefasst.
Profitieren Sie vor allen anderen von **scharf kalkulierten
Preisaktionen**.

Melden Sie sich gleich an unter www.swegon.de

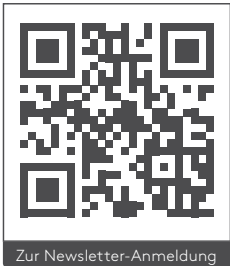

Geschäftsbedingungen:

Die in dieser Liste enthaltenen Preise sind unverbindliche Preisempfehlungen, gültig ab 01.10.2022, zuzüglich Mehrwertsteuer, inklusive Verpackung, frei Haus innerhalb Deutschlands. Alle Geräte sind von uns gegen Berechnung transportversichert.
Gewährleistung: Wir leisten treuhänderisch 2 Jahre reine Materialgewährleistung. Austausch innerhalb Deutschlands. Weitergehende Kosten werden nicht erstattet. Bitte beachten Sie die zusätzlichen Gewährleistungsbedingungen für Klimageräte. Es gelten unsere AGB. Alle früheren Preise sind ungültig.

Den in dieser Preisliste genannten Kühl- und Heizleistungen liegen folgende Konditionen zugrunde:

Nennkühlleistung bei Raumluftzustand: Trockenkugeltemperatur 27 °C, 50 % r. F.;
Außenluftzustand: Trockenkugeltemperatur 35 °C, 40 % r. F.
Nennheizleistung bei Raumluftzustand: Trockenkugeltemperatur 20 °C, 60 % r. F.;
Außenluftzustand: Trockenkugeltemperatur 7 °C, 88 % r. F.
Die angegebenen Leistungen gelten für Leitungslängen bis 7,5 m.

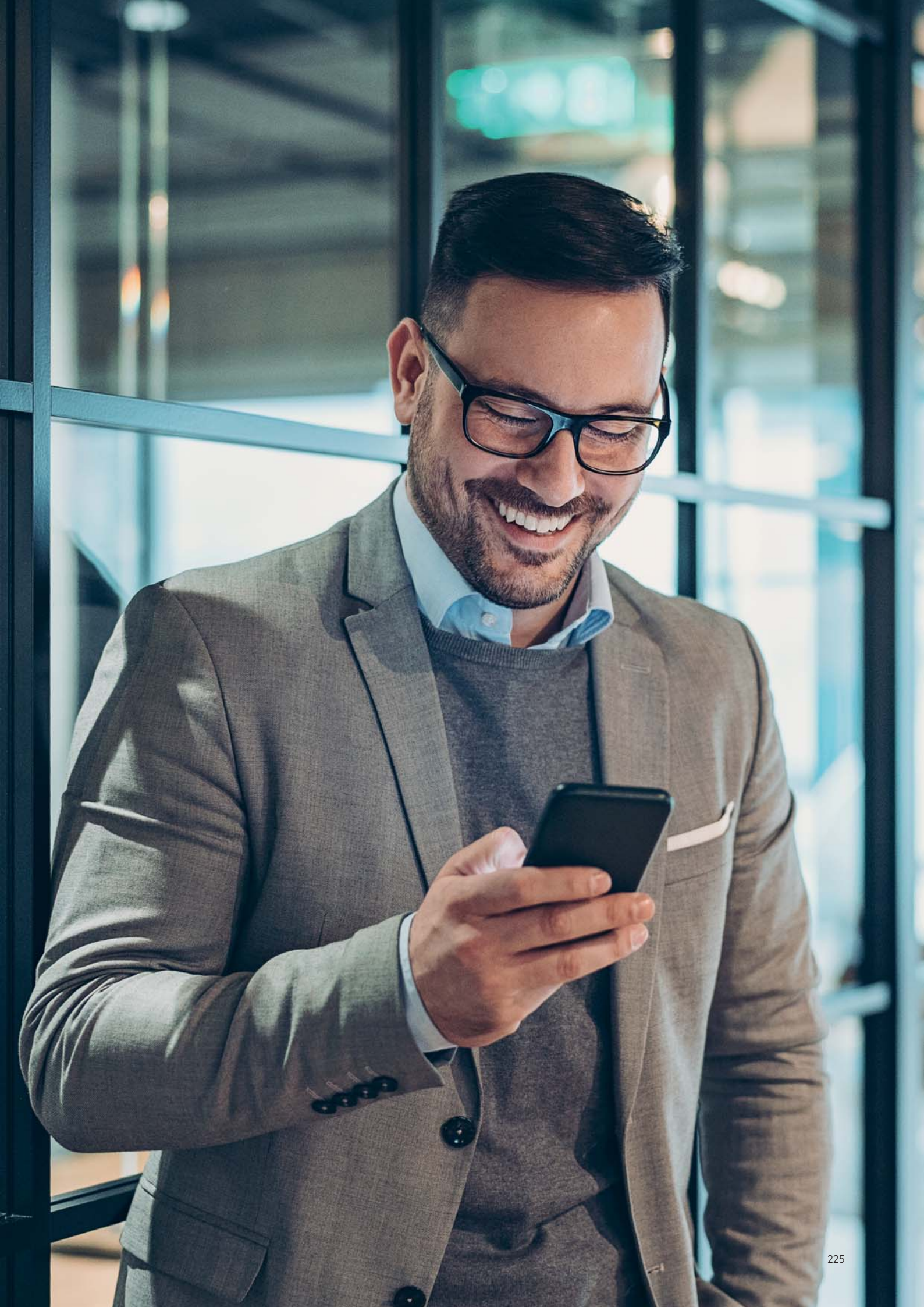

Konditionsvereinbarung

zwischen
Swegon Germany GmbH
und

Kundennummer:

Sehr geehrte (r)

vielen Dank für Ihr Vertrauen!
Wir freuen uns darauf, die Geschäftsbeziehung mit Ihnen zu intensivieren.

Hierzu bestätigen wir Ihnen gerne folgende Rabatte und Konditionen:

Fujitsu - Produktpalette / mobile Klimageräte

Rabatt in %:

Ersatzteile: Netto ab Lager

Zahlungsziel: 14 Tage netto

Lieferung (Geräte): frei Haus

Gewährleistung (Geräte): 2 Jahre ab Lieferung

Die Konditionen sind ab sofort gültig, der Rabattsatz orientiert sich an einer jährlichen Umsatzgröße zwischen

Die Rabatte gelten für den jeweils aktuellen Fujitsu-Preiskatalog. Irrtum und Änderungen sind vorbehalten.
Die Konditionen können jederzeit gekündigt werden. Es gelten unsere aktuellen AGB.

Ort, Datum

Swegon Germany GmbH

Swegon Germany GmbH

Carl-von-Linde-Straße 25, 85748 Garching
Tel.: 089 326 70-0, info@swegon.de
www.swegon.de

Geschäftsführer: Nils Hartmut Meinert
Registergericht: München, Registernummer: HRB 120490
Umsatzidentifikationsnummer: DE 241 48 61 91

Unsere Standorte

München
Carl-von-Linde-Straße 25
85748 Garching
Tel.: 089 326 70-300

Stuttgart
Waldburgstraße 17-19
70563 Stuttgart
Tel.: 0711 788 794-3

Frankfurt a.M.
Nordendstraße 2
64546 Mörfelden-Walldorf
Tel.: 06105 943 52-0

Jena
Naumburger Straße 8
07629 Hermsdorf
Tel.: 036601 55 48-11

Dresden
Hauptstraße 1
01640 Coswig
Tel.: 0352 353 04-0

Düsseldorf
Wiesenstraße 70A
40549 Düsseldorf
Tel.: 0211 690 757-0

Dortmund
Marie-Curie-Straße 7
59192 Bergkamen
Tel.: 02389 59 77-0

Hannover
Karl-Wiechert-Allee 1C
30625 Hannover
Tel.: 0511 563 597-70

Berlin
Bühningstraße 41
13086 Berlin
Tel.: 030 556 709-0

Oldenburg
Bremer Heerstraße 291
26135 Oldenburg
Tel.: 0441 249 229-10

Hamburg
Tangstedter Landstraße 111
22415 Hamburg
Tel.: 040 700 40-199

Standorte Zent-Frenger

Heppenheim
Schwarzwaldstraße 2
64646 Heppenheim
Tel.: 06252 79 07-0

Leonberg
Maybachstraße 7
71229 Leonberg
Tel.: 07152 93 99-30

www.swegon.de



Feel good **inside**

